

**НАУЧНАЯ МЫСЛЬ**

СЕРИЯ ОСНОВАНА В 2008 ГОДУ

**В.К. НУСРАТУЛЛИН  
И.В. НУСРАТУЛЛИН**

# **ЭВОЛЮЦИОННАЯ ТЕОРИЯ РАЗВИТИЯ ЭКОНОМИКИ И ОБЩЕСТВА**

**МОНОГРАФИЯ**

Москва  
ИНФРА-М  
2020

**УДК 330.34.01(075.8)**  
**ББК 65.011я73**  
**H90**

Авторы:

*Нусратуллин В.К.*, доктор экономических наук, профессор, профессор кафедры общей экономической теории Башкирского государственного университета;

*Нусратуллин И.В.*, кандидат экономических наук, доцент, доцент кафедры управления проектами и маркетинга Башкирского государственного университета

Рецензенты:

*Гизатуллин Х.Н.*, доктор экономических наук, профессор, советник Российской академии наук, член-корреспондент Российской академии наук;

*Павлов К.В.*, доктор экономических наук, профессор, заслуженный деятель науки Удмуртской Республики, академик Российской академии социальных наук

**Нусратуллин В.К.**

H90

Эволюционная теория развития экономики и общества : монография / В.К. Нусратуллин, И.В. Нусратуллин. — Москва : ИНФРА-М, 2020. — 632 с. — (Научная мысль).

ISBN 978-5-16-015909-6

В монографии изложены основы теоретического анализа экономики и общества с позиций политэкономии, неравновесия и эволюционизма, что означает predisposition авторов в интерпретации предмета исследования к классическим политэкономическим основаниям теоретической экономики, принципам разработанного авторами неравновесного подхода в анализе экономики, исходным положениям эволюционизма как общеметодологического подхода в изучении развивающихся систем любой природы, в том числе экономики и общества. Эволюционную теорию развития экономики и общества авторы определили как комплекс знаний об общих закономерностях и движущих силах исторического развития экономики и общества в их целостности и противоречивости, изменчивости и наследственности путем длительного изменения под воздействием внешних и внутренних факторов.

Рассмотрены ключевые составляющие эволюционного развития экономики и общества по аналогии с базисными элементами эволюции в биологии. Раскрыты смысл жизни человека и предназначение человечества с обоснованием перспектив и задач развития с позиций естественных наук, сущность воспроизводственных процессов в экономике как фундаментального эволюционного явления, эволюционной концепции образования прибыли, ее источников на основе использования методов неравновесного анализа экономики. Рассмотрены отдельные общетеоретические вопросы в части интеллектуально-нравственного воспитания человека, совершенствования системы образования и науки, государственного управления и регулирования, распределения доходов и благ и др., а также некоторые практические аспекты использования неравновесного и эволюционного подходов в анализе экономики.

Для студентов, аспирантов, ученых-экономистов и всех тех, кто интересуется новейшими направлениями разработки экономической теории.

УДК 330.34.01(075.8)  
ББК 65.011я73

ISBN 978-5-16-015909-6

© Нусратуллин В.К.,  
Нусратуллин И.В., 2020

# Предисловие

Уважаемый читатель!

Перед Вами новая монография, которая посвящена разработке эволюционной теории в экономических исследованиях. Как всякое серьезное дело, она возникла не вдруг, не одновременно, а в результате многолетнего исследовательского труда авторов, когда из отдельных кирпичиков, статей по отдельным аспектам создававшейся концепции, выросло ее целостное и законченное здание, каким и предстала теперь данная работа.

С удовлетворением отмечаю, что мне, как главному редактору электронного журнала «Теоретическая экономика», где публиковались многие из этих «кирпичиков», довелось содействовать рождению и развитию новой теории, выведению ее на суд научного сообщества. Сначала на страницах журнала появилась статья старшего из авторов под названием «О необходимости новой парадигмы в экономической теории»<sup>1</sup>. В ней, критически анализируя отдельные недостатки марксистской политэкономии, профессор В.К. Нусратуллин обосновывал задачу формирования новой парадигмы в развитии экономической теории. При этом он опирался на результаты своих исследований в области неравновесной экономической концепции.

Помню, как в первый момент эта работа не всеми, даже в редколлегии, была положительно воспринята, показалась чрезмерным отступлением от классической политэкономии в ее высшем проявлении — марксистском. А ведь наша концепция теоретической экономики, позиционирующая себя как новый парадигмальный мейнстрим в экономических исследованиях, хотя и базируется на полиметодологическом подходе, но в рамках его отводит марксистской политэкономии приоритетное место применительно к рассмотрению эндотерической, сущностно-содержательной стороны в исследуемой категории. Правда, при этом относясь к упомянутой марксистской политэкономии не как к застывшей в статическом состоянии иконе, а непременно в развитии, как диалектически считал и сам ее создатель. А значит, и концепция В.К. Нусратуллина гар-

<sup>1</sup> См.: Нусратуллин В.К. О необходимости новой парадигмы в экономической теории // Теоретическая экономика: Электронный научный журнал, 2014. — № 5. — С. 17–22 // Теоретическая экономика: Электронный сайт // Режим доступа к журн. свободный: <http://theoreticaleconomy.ystu.ru>.

монично включалась в общее русло наших поисков по созданию и развитию теоретической экономики как нового направления в экономической науке.

Затем оба Нусратуллиных, и отец, доктор экономических наук, профессор, и сын, кандидат экономических наук, доцент, выступили с совместной обстоятельной работой, которая была опубликована в двух номерах нашего журнала под названием «Экономическая теория — поиск фундаментальных оснований перспективного развития мировой экономики и мирового сообщества».<sup>1</sup> Статья, как Вы видите уже из ее названия, была посвящена фундаментальным проблемам современного и будущего развития экономики, общества, мирового сообщества. Мир в настоящее время, отмечали авторы, находится на пороге двух альтернатив: 1) развиваться в дальнейшем по прихоти и интересам финансово-олигархической элиты мирового сообщества, или же: 2) выстраивая жизнь широких слоев населения в соответствии с их собственными интересами, мечтами и желаниями будущего развития. Авторы в той статье пытаются помочь в выборе альтернативы с позиции междисциплинарного системного подхода, раскрывая этапы и закономерности эволюционного развития человечества как носителя общественного интеллекта, с точки зрения его будущего космического предназначения.

Продолжением этих идей выступила следующая статья данного творческого дуэта, опубликованная в нашем журнале в конце 2016 года под названием «Нет будущего России вне столбовой дороги общецивилизационного развития (политэкономическое видение проблемы)»<sup>2</sup>. В настоящее время в России как следствие неутешительных успехов в развитии экономики и откровенных провалов правительства в социальной политике, отмечали авторы, серьезно обострилась внутривнутриполитическая обстановка, чреватая социальными волнениями и другими последствиями наступившего социально-экономического кризиса.

И в этой ситуации активнейшее обсуждение обострившихся проблем экономики и общества осуществляют в первую очередь публицисты, политологи и аналитики разного рода, специалисты гуманитарного профиля из числа историков, социологов, практикующих экономистов, исходя в своем анализе текущих и перспективных событий более всего с точки зрения фактического состояния дел и практического видения событий с редким исполь-

<sup>1</sup> См.: Нусратуллин В.К., Нусратуллин И.В. Экономическая теория — поиск фундаментальных оснований перспективного развития мировой экономики и мирового сообщества // Теоретическая экономика, 2016. — № 1. — С. 20–34 и № 3. — С. 17–33.

<sup>2</sup> См.: Нусратуллин В.К., Нусратуллин И.В. Нет будущего России вне столбовой дороги общецивилизационного развития (политэкономическое видение проблемы) // Теоретическая экономика, 2016. — № 6. — С. 37–50.

зованием теоретико-методологического инструментария анализа и развития событий с формулировкой соответствующих выводов фундаментального характера, основанных на исследовании объективных общественно-исторических и диалектических закономерностей в развитии экономики и общества. Как утверждали авторы статьи, в этом отношении неопределимую роль может сыграть политэкономическое видение происходящих событий, основанное на использовании накопленного инструментария диалектико-материалистического анализа явлений исторического развития экономики и общества.

Затем, в 2017 году, на страницах журнала «Теоретическая экономика» появилась статья В.К. и И.В. Нусратуллиных под названием «Воспроизводственные процессы в экономике как фундаментальное эволюционное явление»<sup>1</sup>. В продолжение идей эволюционной теории, разрабатываемой авторами, в указанной статье ими раскрывалась тема воспроизводственных процессов в экономике как фундаментального эволюционного явления. В этой работе приводилось авторское видение признаков и уровней эволюционных преобразований в экономике, давалась характеристика воспроизводственного цикла в формировании генетического кода эволюции. При этом авторы анализировали общественное воспроизводство как первичный субстрат эволюционных явлений в экономике, обосновывалась необходимость рассмотрения динамики развития экономики в рамках воспроизводственных процессов причинами наиболее полного и глубокого изучения эволюционного характера динамики экономики. То есть, в этой статье в продолжение предыдущих излагались основы разрабатываемой авторами эволюционной теории развития экономики. Суть ее они представляли в авторском концептуальном видении, основанном на принципах политэкономии, неравновесия и, конечно, эволюционизма. Тем самым обеспечивались новизна и эксклюзивность их работы.

В конце того же 2017 года наш журнал познакомил читателей с очередной работой Нусратуллиных под названием «Эволюционная концепция образования прибыли»<sup>2</sup>. Прибыль, как отметили авторы, — важнейшая категория экономической теории и практики, экономических отношений. Она — главный элемент формирования национального дохода страны, который в свою очередь является показателем экономической активности страны. Казалось бы, проблема прибыли в экономической теории достаточно очевидна и не представляет сложностей. Однако, как выясняется и пока-

<sup>1</sup> См.: Нусратуллин В.К., Нусратуллин И.В. Воспроизводственные процессы в экономике как фундаментальное эволюционное явление // Теоретическая экономика, 2017. — № 4. — С. 8–21.

<sup>2</sup> См.: Нусратуллин В.К., Нусратуллин И.В. Эволюционная концепция образования прибыли // Теоретическая экономика, 2017. — № 6. — С. 21–37.

зано в статье, это не совсем так. Категория прибыли в современной экономической теории до настоящего времени является весьма нечетко сформулированной, размытой категорией. Такой, что она для немалого числа экономистов окутана мистической тайной своего происхождения и существования. До сих пор экономическая теория не может доказать механизм образования прибыли, ее источник иначе, чем в марксистской интерпретации, хотя здесь существует множество разных вопросов, предположений и версий. В связи с указанным проблема прибыли, ее сущности, образования и формирования как в целом, так и составляющих, представляет интерес, считают авторы, для теоретического анализа, в том числе и в рамках эволюционной экономики.

А в 2018 году в нашем журнале вышла очередная статья Нусратуллиных «Эволюционное содержание категории стоимости»<sup>1</sup>. Стоимость, показывают авторы, не есть какая-то застывшая субстанция, которая определяла бы постоянство нашего мира по подобию постоянства мира физических тел. Она лишь отражение весьма динамичных и разнообразных производственных отношений, в которые вступают люди по поводу производства, распределения, обмена и потребления товаров на основе упорядочения их исходных компонентов. И результаты этого отражения так же разнообразны, как и разнообразны сами производственные (экономические) отношения и формы их проявления. В соответствии с этим и возникает иное понимание стоимости и ее определение, как категории экономической теории, о чем и пишут авторы данной статьи.

Таков беглый взгляд на некоторые фрагменты истории возникновения и развития эволюционной теории В.К. и И.В. Нусратуллиных на страницах нашего журнала. Конечно, сводить только к их совокупности представленную Вам работу было бы неправильно, ведь перед нами, повторяю, действительно целостное, законченное монографическое исследование. Но, с другой стороны, это вовсе не означает, что в рассматриваемой теме сказано авторами всё и нет возможности дальнейшего развития рожденной теории. Направления такого развития, надеемся, могут получить уточнение и благодаря Вашим, уважаемый читатель, критическим замечаниям и рекомендациям, за которые заранее благодарны.

*Гордеев Валерий Александрович, доктор экономических наук,  
профессор, профессор кафедры «Экономика и управление»  
ФГБОУ ВО «Ярославский государственный технический университет»,  
главный редактор журнала «Теоретическая экономика»*

<sup>1</sup> Нусратуллин В.К., Нусратуллин И.В. Эволюционное содержание категории стоимости // Теоретическая экономика, 2018. — № 2. — С. 44–65.

## Введение

В реальной действительности экономика является непрерывно функционирующим, количественно расширяющимся в масштабах, увеличивающимся в объемах, качественно развивающимся сложным, динамическим, вероятностным явлением. Ему глубоко присуще свойство эволюционизма, то есть необратимого, положительно направленного, циклического развития под воздействием объективно существующего механизма регулирования, так называемого воспроизводственного кода, непрерывно и последовательно воспроизводящего рыночные принципы технико-технологической и организационной изменчивости, отбора высокоэффективных технологий и наследственного их распространения во всей рыночной среде. Соответственно теоретические основы такой экономики должны соответствовать ее эволюционной сущности. «Любая эволюционная наука, — пишет по этому поводу Т. Веблен, — ...привержена теории. Это теория процесса, теория развертывающейся последовательности событий»<sup>1</sup>.

На самом деле экономическая наука еще не сумела достичь той степени близости к эволюционным основаниям, которая имеется во многих других науках, в частности в биологии. Возможно, что это результат действующих в экономической теории и экономической практике стереотипов, которые мешают отойти от привычных, но не соответствующих действительности понятий и образов. Ведь не секрет, что для проникновения, якобы, в суть экономических явлений в экономической теории сплошь и рядом происходит подмена:

— непрерывности протекания экономических процессов ее дискретным аналогом, приуроченным к определенной дате или периоду времени;

— стохастической сущности экономических явлений детерминированным отображением однозначного соответствия результатов исходным предпосылкам;

— нелинейных зависимостей кусочно-линейными (ломаными) аппроксимациями;

— динамических состояний экономических систем рядом их статических отображений;

<sup>1</sup> Веблен Т. Почему экономическая наука не является эволюционной дисциплиной? // Истоки: из опыта изучения экономики как структуры и процесса / Я.И. Кузьминов (гл. ред.), В.С. Автономов (зам. гл. ред.), О.И. Ананьев [и др.]; Гос ун-т — Высшая школа экономики. — 2-е изд. — М.: Изд. дом ГУ ВШЭ, 2007. — С. 12.

— неравновесных ситуаций переходными из одного состояния равновесия в другое и т.д.

В том же ключе действует и инструментарий экономической теории и вообще экономической науки, возможно исходя из добрых побуждений упрощения ситуации для лучшего понимания истины, что, однако, на практике оборачивается выхолащиванием сущности самой экономики. Именно для решения учебно-исследовательских задач такой упрощенности экономическая теория поделена на микро- и макроэкономики, палитра разнообразия экономических субъектов в их дифференцированных значениях производительности и эффективности подменена общим случаем их средних значений и т.д. Даже естественные процессы эволюционного развития и воспроизводства одомашненных биологических популяций и самого человека очень часто подменяются их агрегированными аналогами, динамика которых рассматривается по правилам «черного ящика» с рассмотрением лишь входов и выходов воспроизводственной системы без изучения внутренней сущности и взаимосвязей ее элементов.

«...Большинство известных экономических теорий, — пишет О.И. Ананьин, — можно назвать редукционистскими: они имеют тенденцию сводить свой предмет или к физическому продукту (“богатству”) “на выходе” из некоего экономического “черного ящика”, или к рациональному человеческому действию как поведенческому стереотипу, запускающему этот же “черный ящик” “на входе”. Внутреннее устройство, природа этого “черного ящика”, то есть собственно экономики, оставались и часто остаются на периферии внимания экономистов»<sup>1</sup>.

Такое явление редукционизма, когда сложные процессы пытаются свести к простым и элементарным, тем самым игнорируя их специфические особенности, происходит сплошь и рядом в экономической теории и экономической науке, несмотря на довольно жесткое неприятие таких приемов упрощения широкой аудиторией.

В то же время сегодня в век высоких технологий, неограниченных мощностей вычислительных средств и преобразования информации держаться за старые, уже отжившие технологии представления и усвоения экономической информации — это значит самим себя загонять в угол рутины и отсталости. И это касается не только главной экономической науки — экономической теории, но и других практической плоскости экономических наук, таких как учет, статистика, анализ, прогноз, планирование и т.д. И они

<sup>1</sup> Философия социальных и гуманитарных наук: учеб. пособие для вузов / под общ. ред. проф. С.А. Лебедева. — М.: Академический Проект, 2006. — С. 376–377.



в сути своей и практических основаниях являются теми же дискретными, детерминированными, кусочно-аппроксимированными, статическими, ложно-равновесными науками.

Понятна причина такого их характерного генезиса. Она заключена в отсутствии во времена их зарождения соответствующего инструментария отображения многомерных динамических процессов, каковыми являются экономические явления. Однако в настоящее время ситуация в корне изменилась. Возможности технических средств сейчас необъятны и даже в некоторых отношениях уму непостижимы. Не пора ли менять дескриптивную функцию экономической науки в сторону совершенствования? Если так, то не пора ли формировать и ее теоретическую платформу в приближении к существующей реальности, которая уже давно ушла от тех реалий и представлений, которые существовали на заре возникновения экономических наук и их инструментария познания окружающей действительности?

Взять ту же статистику. Актуальность ее совершенствования не вызывает сомнений, поскольку работа статистических органов в качественном и количественном отношении желает оставлять на много лучшего. Достаточно по этому поводу отметить, что годовая статистическая отчетность на любом уровне государственной статистики, как правило, доходит до потребителей в виде официальных материалов с запаздыванием до полугода и более. Это является недопустимым в век высоких технологий, скоростей и зачастую мгновенно принимаемых решений даже на макро- и глобальном уровнях развития экономики. Соответственно нужна новая статистика, которая могла бы представить обобщающую информацию практически мгновенно в разрезе всех индивидуальных, локальных и агрегированных субъектов экономики.

Проблема обеспечения соответствия методов и результатов исследования экономики фактической реальности существует и в связи с неизменным постоянством объективного критерия истинности науки — практики. Однако сама практика предстает перед нами в двояком образе: как объективная реальность и как отражение в сознании людей, которое формируется, в том числе, и в рамках экономической науки. В связи с этим возникают элементарные вопросы: в процессе развития экономической науки и решения научных проблем — в каком направлении приближения ученым-экономистам работать? В приближении к реальным характеристикам экономического явления или же к характеристикам искусственно созданного человеческим умом эталона?

Для ответа на вопрос необходимо учесть, что нельзя представить реальную действительность в экономике без субъекта управления, направляющего экономические процессы в сторону достижения субъективных целей, поставленных перед общественным произ-

водством. Следовательно, выверка истинности происходит при непосредственном участии субъекта управления, составляющего субъективную основу экономических процессов и всей экономики в целом. Поэтому, если существует традиционное представление экономического явления в виде определенного эталона, то поставленная научная проблема должна решаться в максимальном приближении к этому эталону.

Но это не говорит о том, что сам эталон не может совершенствоваться. Он должен совершенствоваться непрерывно. Поэтому указанное не означает, что решение научных проблем относительно набора функций управления должно происходить лишь в максимальном приближении к существующим представлениям и традициям учета, статистики, анализа, прогнозирования и планирования. Безусловно, приближение к реальной практике первично и должно довольствоваться изысканиями исследователя.

Вместе с тем надо учитывать и то обстоятельство, что существуют отдельные этапы познания, решения научных проблем, когда необходимо большее приближение не к самой реальной действительности, а к существующему в практике управления эталону. Такое, например, существует при моделировании экономических процессов, поскольку традиционные формы и методы учета уже создали в голове «управленца» привычный образ экономики в виде дискретной, детерминированной, кусочно-аппроксимированной, статически отображаемой, равновесной модели. Однако в процессе научного познания такой образ является лишь промежуточным звеном, который постоянно преодолевается исследователями при проникновении в глубинные пласты сущности экономики.

В современной эволюционной экономике, как направлении экономической теории<sup>1</sup>, активно применяются концептуальные идеи биологического эволюционизма и его инструментарий (ген, мутация, популяция и т.п.) на основании предположения о сходстве законов эволюции в живой природе и в хозяйственной системе. Соответственно при изучении механизма самоорганизации экономической системы допускают и использование дарвиновской триады:

- 1) изменчивости, как способности экономических систем формировать в себе индивидуальные различия;
- 2) отборе, свидетельствующем о наличии более успешных характеристик некоторых индивидуальных форм, обеспечивающих им выживание и большую нишу в рыночной среде;
- 3) наследственности, которая обеспечивает взаимосвязь поколений экономических субъектов и явлений во времени.

---

<sup>1</sup> См.: Макашева Н.А. Эволюционная экономика // История экономических учений: учеб. пособие / под ред. В. Автономова, О. Ананьина, Н. Макашевой. — М.: ИНФРА-М, 2003. — С. 621–638.

Любая наука, в том числе и экономическая, воспринимающая эти эволюционные принципы, должна уметь отвечать на основные вопросы эволюционизма о сущности механизмов изменчивости, отбора и наследственности применительно к той среде, в которой могут действовать эти механизмы, что, собственно говоря, и явилось бы научной расшифровкой кода эволюции генетического уровня в этой среде. Такая постановка вопроса актуальна и для экономики: и как науки, и как хозяйственной практики. И не только для экономики, но и всего общества, главной подсистемой которого является экономика.

Идеи экономического эволюционизма постепенно проникают в хозяйственную практику, определяя состав, специфику и динамику отдельных блоков трансформационного хозяйственного механизма. Были предприняты попытки использовать идеи эволюционного подхода для моделирования и объяснения причин возникновения реальных экономических процессов, таких как структурный кризис, эволюция банковской системы, инновационная деятельность и технологический прогресс и др.

Вместе с тем, эволюционная экономика, как и всякая формирующаяся наука, стоит перед проблемой самоидентификации и поиска своего места в экономической теории. Понятийный аппарат эволюционной теории требует своего развития в связи с отсутствием среди эволюционистов единой позиции по поводу ряда ключевых понятий. Достаточно очевидно, что невозможно создать адекватную теорию экономической эволюции путем простой аналогии с биологической моделью, как и не всегда правомерны попытки ограничить содержание некоторых экономических понятий естественно научными методологическими рамками. Надо, очевидно, быть готовыми и к тому, что в некоторых аспектах эволюционная теория в экономике может отличаться, и возможно сильно, от действующих в современной науке стереотипов.

В то же время эволюционная экономика представляет большой научный интерес в связи со стремлением ее к изучению экономической жизни как целостной, органично увязанной, рефлексивно обращенной на себя системы, представляющей собой живой организм тесно взаимодействующих между собой сознательных экономических субъектов со своими ярко выраженными интересами, непрерывно формирующих своими действиями развивающееся эволюционное явление.

Целью написания данной монографии является представление и раскрытие основ эволюционной теории экономики и общества, как нового, наиболее приближенного к современной экономической действительности направления экономической теории. Мы применили более развернутое название дисциплины, подчеркивая неравновесный характер предмета ее исследования, хотя и не вы-

деляем его особо от предмета исследования собственно эволюционной экономики.

Соответственно по аналогии с определением эволюционного учения в биологии<sup>1</sup> можно сформулировать ее предварительное определение в следующем виде: «**Эволюционная теория развития экономики и общества** — это комплекс знаний об общих закономерностях и движущих силах исторического развития экономики и общества в ее целостности и противоречивости, изменчивости и наследственности путем длительного изменения под воздействием внешних и внутренних факторов общественного воспроизводства».

Останавливаясь на указанных и близких к ним вопросах, мы будем идти в изложении основного текста монографии рамках и последовательности полученных нами научных результатов, опора на которые, как думается, позволит сделать определенные выводы по поводу сегодняшних переживаемых нами событий.

В свете указанного, **первое**, о чем будет говориться в данной работе — это — о смысле жизни и целевом предназначении человека и человеческого общества вообще в рамках как земного, так и космического мироздания.

**Второе** — об особенностях современного развития экономики, общества и мирового сообщества в свете формационной концепции.

**Третье** — о фундаментальных проблемах экономической теории (политической экономии), выводы по которым имеют значение для современного представления идеологических и политических основ экономики и общества, что требует их пересмотра для приведения в соответствие с переживаемым нами временем. Речь идет, в частности:

а) о механизме и источниках образования прибыли (прибавочной стоимости);

б) об иной, чем в марксистской интерпретации, классовой структуре современного общества и мирового сообщества;

в) особенностях современной системы распределения доходов в экономике и обществе с точки зрения по-новому расставленных классовых позиций и др.

**Четвертое** — о необходимости освобождения от теоретических оков отдельных архаичных на сегодня концептуальных положений экономических теорий, базирующихся либо на марксистской, либо

<sup>1</sup> «Учение эволюционное — комплекс знаний об общих закономерностях и движущих силах исторического развития живой природы. Основой учения эволюционного служит утверждение, что все ныне существующие организмы произошли от ранее существовавших путем длительного их изменения под воздействием внешних и внутренних факторов» (Реймерс Н.Ф. Популярный биологический словарь. — М.: Наука, 1990. — С. 447).

на неоклассической теоретических платформах в свете изучения отдельных микро- и макродисциплин, зачастую, имеющих одни и те же объект и предмет исследования, например, таких как «Микроэкономика» и «Экономика предприятия (организации)», имеющих одни и те же объект и предмет изучения (исследования). Размышляя об этом, нельзя забывать то обстоятельство, что вторая дисциплина фактически предназначена быть непосредственным практическим руководством для обучаемых нами будущих экономистов.

**Пятое** — о фундаментальных недостатках современной экономики России, которые предпочитают не замечать подчас даже маститые ученые-экономисты. Их можно представить в виде следующих вопросов:

а) почему в нашей, да и многих других экономиках мира, не работает сформулированный еще в начале XIX века закон Сэя, призванный оптимизировать производственные отношения, складывающиеся при соприкосновении сфер производства и потребления? Что надо делать, чтобы он заработал;

б) каково теоретическое понимание принципов построения системы распределения доходов и фактическое ее состояние;

в) каким образом формируется и распределяется дифференциальная рента в добывающих отраслях промышленности, в частности нефтегазовом комплексе? Как обеспечить справедливое с точки зрения широких слоев населения ее перераспределение и т.д.

**Шестое** — о том, что делать в направлении формирования производственных отношений в обществе, отвечающих интересам широких слоев населения?

Соответственно, в рамках дальнейшего совершенствования отечественной экономической теории в русле политической экономии нельзя, на наш взгляд, обойтись и без использования эволюционного подхода в теоретическом анализе проблем экономического развития. Иначе говоря, в основаниях современной политической экономии должна присутствовать и, так называемая, эволюционная теория экономического развития, которая чаще всего выступает в нашей стране под названием «эволюционная экономика». В рамках указанного с учетом мнений и суждений предшественников можно определить эту теорию в виде, приведенном выше.

Заметим также, что мы в своей монографии не ставили задачи представить какую-либо развернутую концепцию экономического переустройства, экономических преобразований в сегодняшней России, хотя некоторые критические замечания и авторские предложения по их устранению мы постараемся сформулировать. Такая попытка была бы слишком самонадеянной на фоне большого числа квалифицированных рекомендаций, предложений, докладов, кон-

цепций и программ компетентных специалистов в этих вопросах, таких, например, как академик С.Ю. Глазьев и др.

Отметим и то, что используемый в нашей работе термин «эволюционный» более всего отражает ее теоретико-методологическую сущность, связанную с тем, что в ней авторы методологически придерживаются принципов эволюционизма, воплощая их в основное содержание работы. В то же время значительная часть работы отведена раскрытию основных положений так называемой «Неравновесной экономической теории», особенно в части формального инструментария анализа экономики. Соответственно, слово «неравновесная» более всего относится к методической, инструментальной части нашей работы, отражая практические аспекты использования неравновесного подхода в анализе экономики. То есть эволюционизм в нашей работе — это методология, а неравновесность — методика. Впрочем, и логика наших суждений состоит в том, что неравновесная теория, зародившись вначале, как бы вкладывается в эволюционную теорию при дальнейшей разработке проблем теоретического анализа экономики и общества.

# Глава 1

## ВЫСШАЯ ЦЕЛЬ МИРОЗДАНИЯ И ПРЕДНАЗНАЧЕНИЕ ЧЕЛОВЕКА

### 1.1. ВОЗНИКНОВЕНИЕ ЖИЗНИ И ЗАКОНЫ ЕЕ ЕСТЕСТВЕННОГО РАЗВИТИЯ

**Необходимость теоретико-методологического объяснения сущности социально-экономических явлений с позиций как общественных, так и естественных наук.** В настоящее время вся планетарная система человеческого общежития, по оценкам специалистов, входит в глубокий системный кризис, чреватый последующей глобальной катастрофой с самыми непредсказуемыми последствиями. Основные причины его заключаются не в каких-либо внешних по отношению к человеческому обществу обстоятельствах, в части которых на первый план обычно выдвигают проблемы перенаселенности планеты, недостаточности производственных ресурсов, угрозы природных и техногенных катастроф и др. Напротив, они, на наш взгляд, лежат в самом планетарном социуме, в конфликтно формируемых социальных, социально-экономических отношениях между людьми, их различными группами и сообществами. Негативные проявления таких отношений уже давно выплескиваются за рамки религиозных конфессий, национально-государственных образований, региональных союзов стран.

Причины формирования этих негативов и направления их обострения очевидны. В первую очередь они кроются в сфере распределения доходов и благ как внутри стран, так и между ними в рамках всего мирового сообщества. В настоящее время мировые производительные силы на основе эффективного использования природных ресурсов практически полностью и без всякого кризисного ажиотажа могут обеспечить полное удовлетворение материальных и духовных потребностей всех членов планетарного сообщества в соответствии с физиологическими нормами и средними социальными стандартами. Однако эта задача, начиная с относительно простого вопроса продовольственного обеспечения населения, до сих пор в необходимой мере не решена. Не только не решена, но и благодаря настойчивым действиям определенных так называемых геополитических игроков и не думает решаться.

«Капитализм безусловно виновен, безусловно преступен, ибо по логике исторического процесса капитализм оказался первой социально-экономической формацией, которая по своему эконо-

мическому, техническому, научному могуществу могла бы обеспечить все население земного шара достаточным количеством продовольствия. Могла бы, но никогда не делает этого, что сегодня уже не нуждается в доказательствах; все упирается в способ распределения материальных благ; накопление материальных благ у одних за счет других — это не тот принцип, который может спасти человечество»<sup>1</sup>.

Все это происходит на фоне не менее настойчивых попыток прогрессивных сил планеты противодействовать кризисному ходу событий. При этом создается впечатление, что вовлеченные в анализ и регулирование кризисных явлений субъекты и стороны не стремятся разобраться в истинных причинах системного кризиса и последствиях его разрастания с целью решительного противодействия его развертыванию. И такое происходит при том, что регулярно появляется бесчисленное множество аналитических выкладок, прогнозов, концепций и теорий, нередко представляющих собой весьма разномасштабные точки зрения, исходящие, в том числе, и от субъектов геополитического противостояния.

Все это напоминает ситуацию со строительством Вавилонской башни людьми, говорящими на разных языках. В данном случае, на разных языках политического, экономического, социального и культурного общения. Очевидно, как справедливо утверждают специалисты, что человеческое общество еще не доросло до взаимного понимания друг друга в необходимости решения наиболее острых проблем в режиме консенсуса. И одной из причин этого является, на наш взгляд, несовершенство теоретических концепций в сфере социальных отношений, в том числе и экономических. Зачастую создается впечатление, что они застыли в плену своих исходных постулатов, не способные к дальнейшему прогрессивному развитию.

Хотя история экономических учений гласит, что многие положения экономической теории почерпнуты из области естественных наук, в первую очередь физики, тем не менее и их проникновение в теоретическую экономику также до сих пор не привело к удовлетворительному объяснению сущности социально-экономических явлений, позволяющему обеспечить выработку достаточно эффективных предложений по их регулированию в обществе и мировом сообществе.

И это несмотря на то, что естественные науки вполне приемлемо могут объяснить причины возникновения не только земного мироздания, но и космического, прогнозировать их развитие, в том

---

<sup>1</sup> Забелин И.М. Человечество — для чего оно? — М.: Советский писатель, 1970. — 137 с. // Режим доступа: [www.zeitgeistmovie.ru](http://www.zeitgeistmovie.ru) (дата обращения: 19.06.2009). — С. 11.



числе и жизни на Земле, которая органично включает в себя те же социально-экономические отношения. Но, как и общественные науки, свое влияние на их развитие и совершенствование в достаточной мере оказать не могут. В чем же причина такого положения дел в социальной сфере человеческого общежития, на качественное состояние которой до сих пор слабое влияние оказывают веяния естественных наук с их современными высочайшими достижениями в своих областях, а также сами общественные науки?

Хотелось бы ответить на этот вопрос с точки зрения взаимопроникновения естественных и общественных наук. Может быть, такой подход хоть в какой-то мере затронет мысли и действия людей, в первую очередь тех, которые наделены соответствующей властью в решении глобальных и локальных кризисных проблем в обществе. Начнем с описания самых истоков возникновения земного мироздания.

**Естественнонаучная парадигма возникновения и развития земного мироздания.** Эволюцию материи, начиная с феномена «Большого взрыва», с учетом веяний естественных наук можно представить примерно таким образом.

В результате Большого взрыва или по иной причине начала разбегания Галактик возникло огромное количество энергии, которое стало рассеиваться в пространстве. Этот процесс должен был идти по законам изотропии равномерно, однако возникали определенные элементы завихрения, уплотнения материи, нарастания массы космических тел, обладающих силой тяготения и т.д. Они по отношению ко всей Вселенной являлись открытыми системами, стремившимися поглощать распространяющуюся энергию и использовать ее в целях усиления процессов упорядочения в собственных структурах. Соответственно первичное мегагалактическое мироздание пришло к тому состоянию, в котором оно находится в настоящее время в рамках современного космического мироздания (Вселенной).

Очевидно что, все эти завихрения, уплотнения и т.п. явились следствием реакции так называемого принципа Ле Шателье — Брауна<sup>1</sup>, когда материя оказалась под сильнейшим воздействием сил диссипации (рассеяния) энергии и соответственно появилась необходимость противостояния им, то есть компенсации этого воздействия. Это и стало, по сути дела, причиной возникновения галактик.

Одновременно возникавшие уплотнения космической массы сами становились своего рода конденсаторами распространяю-

<sup>1</sup> Суть принципа Ле Шателье — Брауна состоит в том, что при усилении внешнего или внутреннего воздействия на систему, находящуюся в устойчивом динамическом равновесии, в ней возникают процессы, направленные на компенсацию данного воздействия.

щейся энергии и ее преобразователями в интересах дальнейшей эволюции материи. Одним из следствий произошедших процессов явилось и рождение Земли со всеми элементами, свойственными и другим очагам упорядочения материи. В соответствии с особенностями первого закона термодинамики<sup>1</sup> для открытых систем с поступлением энергии и на Земле стали происходить процессы упорядочения и самоорганизации.

Они по мере поступления и освоения энергии стали осуществляться в динамическом режиме формирования и функционирования стационарных траекторий, обеспечивающих кратчайшие пути (алгоритмы) реализации целей в соответствии с частными критериями развития систем. Одним из таких критериев формирования стационарных траекторий явился сформулированный Н.Н. Моисеевым принцип минимума диссипации энергии<sup>2</sup>.

Поскольку процессы упорядочения имели множество точек возникновения и развития в виде разнообразных структур, то они оказывались вынужденными взаимодействовать в рамках эволюционных процессов изменчивости, отбора и наследственности. В результате получилось так, что за счет поступления энергии в открытые системы, которую представляло и земное мироздание, они приобретали потенциал роста многообразия и разнообразия формируемых в его рамках явлений, а законы эволюции и принцип минимума диссипации энергии обеспечивали их качественное совершенствование.

Это совершенствование приобретало вид процессов автокатализа, одновременно способствуя рождению новых катализаторов, способных все так же ускорять процессы эволюции, приводя к следующим этапам процессов упорядочения и самоорганизации земной материи. Соответственно процессы упорядочения земного мироздания из простейших процедур в рамках косной материи плавно перетекали в эволюционные процессы живой материи и, далее, раз-

<sup>1</sup> Одна из интерпретаций первого закона (начала) термодинамики гласит: «Изменение внутренней энергии системы при переходе ее из одного состояния в другое равно сумме работы внешних сил и количества теплоты, переданной системе, и зависит только от начального и конечного состояния системы, но не от способа, которым осуществляется этот переход».

<sup>2</sup> «...Особую роль в мировом эволюционном процессе играет *принцип минимума диссипации энергии* (курсив автора. — В.Н., И.Н.). Сформулирую его следующим образом: если допустимо не единственное состояние системы (процесса), а целая совокупность состояний, согласных с законами сохранения и связями, наложенными на систему (процесс), то реализуется то ее состояние, которому отвечает минимальное рассеяние энергии, или, что то же самое, минимальный рост энтропии» (Моисеев Н.Н. Алгоритмы развития. — М.: Наука, 1987. — С. 27).

умной жизни, наделенной интеллектом. Последняя уже становится самостоятельной ступенью развития живой материи в отличие от ее прежнего существования в рефлекторном состоянии.

В оценке назначения интеллекта, как определяющего фактора формирования разумной жизни, оказались возможными два варианта:

1) разумная (интеллектуальная) жизнь представляет собой болезнетворную форму существования разума на теле органической жизни на Земле, оказываясь как бы раковой опухолью земного мироздания, формирующей фатальный исход его гибели;

2) назначением интеллекта является обеспечение прогрессивного развития жизни на Земле, включая и ее выход за пределы земного мироздания, как важнейшего ресурса в процессе дальнейшего упорядочения материи и совершенствования космического мироздания. В этом случае подразумевается и дальнейшее развитие самого интеллекта, органично связанное с совершенствованием своего носителя — человека в части как физических данных, так и духовно-интеллектуальной сущности.

Разумеется, что выбор варианта развития разумной жизни остается за человеком, как результат избрания им направлений своей целесообразной деятельности.

#### **О причинности возникновения и эволюции жизни на Земле.**

Исходя из поставленной выше задачи по выявлению причин неудовлетворительного состояния социально-экономических отношений и в целом социальной сферы планетарного человеческого общежития, изучение проблем эволюции в экономике и обществе требует их широкого рассмотрения в рамках разворачивания эволюционных процессов не только во времени, но и в контексте их формирования в других системах. И, самое главное, с точки зрения ответа на вопрос, а что же определяет их тенденции, кто, как бы, руководит ими?

Не существует ли в человеческом обществе, как и в естественной природе, такого автоматического регулятора течения экономических и иных процессов, который был бы заключен в самом механизме их циклического эволюционного развития? Его назначение состояло бы в обеспечении своевременной адаптации социально-экономических систем к изменениям внешней и внутренней среды.

Попытаемся ответить на эти вопросы, в том числе и с точки зрения естественных наук.

С учетом известного положения второго начала термодинамики о том, что «в замкнутой системе энтропия может только возрастать»<sup>1</sup>, а «возрастание энтропии замкнутой системы есть

<sup>1</sup> Дубнищева Т.Я. Концепция современного естествознания: учебник. 3-е изд. — М.: Маркетинг, Новосибирск: Изд-во ЮКЭА, 2001. — С. 207.

стремление системы к наиболее вероятному состоянию»<sup>1</sup>, можно сделать обратное предположение, что в открытой системе при поступлении энергии извне будут созданы необходимые условия возрастания негэнтропии. И стремление к этому процессу явится наиболее вероятным ее состоянием. Здесь надо учесть, что открытость системы означает обращенность ее к поступлению энергии не только извне, из внешней среды, но и изнутри, из внутренней среды, например, в планетарных системах в результате термоядерной реакции внутри планеты.

В контексте наших рассуждений важно заметить, что одним из последствий проявления и возрастания негэнтропии в рамках земного мироздания явилось появление биологической жизни. Главным побуждающим фактором возникновения жизни на Земле и эволюционных процессов ее развития явилась энергия — энергия термоядерной реакции самой планеты и поступающая извне солнечная энергия. Первый вид энергии соответственно превращался в теплоту и обеспечивал генерацию физических процессов по упорядочению поверхности планеты и подготовке ее к возникновению жизни. Второй — возрождение так называемой «органики». Как пишет Т.Я. Дубнищева, «органика (возможно, углеводороды) возникла в океане из более простых соединений. Необходимую энергию давало Солнце, ультрафиолетовая часть излучения которого не поглощалась озоновым слоем, поскольку он еще не образовался. Разнообразие простых соединений в океанах, большая водная площадь, обилие солнечной энергии, действовавшей длительное время, образовали, по мнению Опарина<sup>2</sup>, тот «первичный бульон», в котором стали возникать органические соединения»<sup>3</sup>.

Энергия Солнца, поступающая на Землю, в соответствии с первым началом термодинамики преобразовывалась в ее внутреннюю энергию через процессы нагревания, фотосинтеза и т.п., а также производила соответствующую работу по активизации, например, вулканической деятельности, по формированию атмосферы и т.п., а также того «первичного бульона», в котором стали возникать органические соединения.

Воздействие указанных видов энергии на составные элементы материи Земли, с одной стороны, не всегда было стабильным, равномерным и устойчивым, заставляя их в соответствии с принципом Ле Шателье — Брауна вырабатывать обратную реакцию на такое воздействие, направленную на стабилизацию собственного су-

<sup>1</sup> Дубнищева Т.Я. Концепция современного естествознания: учебник. 3-е изд. — М.: Маркетинг, Новосибирск: Изд-во ЮКЭА, 2001. — С. 425.

<sup>2</sup> Опарин Александр Иванович (1894–1980) — советский биолог и биохимик, академик АН СССР. Выдвинул в 1922 г. материалистическую теорию возникновения жизни на Земле из абиотических компонентов.

<sup>3</sup> Дубнищева Т.Я. Концепция современного естествознания ... — С. 595–596.

ществования как в виде косной материи, так и живой. С другой стороны, процессы поглощения и преобразования энергии проходили много лет под неусыпным воздействием одного из главных критериев эволюции систем — принципа минимума диссипации энергии, — что заставляло выживать и активизироваться тем системам, которые лучше всего соответствовали этому принципу.

Поскольку систем, питающихся энергией, в рамках земного мироздания параллельно зарождалось и существовало множество, то их сосуществование требовало определенных правил совместного сожития. И они возникли в виде принципов эволюции, выражавшихся в изменчивости, отборе и наследственности эволюционных признаков. Эти правила ускорили эволюцию сначала косных систем, их преобразование в живые системы, а затем и эволюцию последних, доведя эволюционные процессы вплоть до возникновения в них интеллекта, вылившегося впоследствии в совокупности живых организмов в суммарный, то есть ***единый общецивилизационный интеллект***.

В период существования лишь косной материи ее развитие обеспечивали, по существу, только принципы Ле Шателье — Брауна и минимума диссипации энергии. С зарождением жизни эти принципы дополнились и активизировались правилами эволюции, которые естественным образом ускорили процессы развития материи, обеспечивая развивающимся системам успешное выживание через их оснащение более лучшими механизмами освоения и экономии (минимизации диссипации) энергии. Благодаря этому они одновременно усложнялись, росли, увеличивалось их разнообразие и многообразие, что являлось следствием поглощения энергии, как необходимого условия упорядочения материи. Одновременно эти процессы приводили к повышению устойчивости и организованности систем, укреплению жизни на Земле.

**О тяготении эволюции систем к стационарной траектории развития.** Исходя из указанных положений современного естествознания, можно предположить, что экономические системы, как и любые другие в рамках их всевозможного разнообразия, эволюционно развиваются, проходя через свои внутренние циклические фазы такого развития — изменчивости, отбора и наследственности. Эти фазы имеют определенные амплитуды колебаний, и в их рамках так или иначе обеспечивается адаптация систем к внешним воздействиям и внутренним расстройством, выводящим их из устойчивого положения. При этом нетрудно предположить, что эволюционирующая система, подчиняющаяся принципу Ле Шателье — Брауна, тяготеет к какой-либо устойчивой, стационарной траектории, поскольку именно в этом состоянии она способна обеспечить достижение своих целей кратчайшим путем. Это обеспечивается тем, что при взаимодействии с силами, так или иначе выводящими систему из устойчивого состояния, возникают чисто ко-

лебательные процессы балансирования в форме противодействия им для обеспечения возврата системы в устойчивое, стабильное состояние, что в динамике выливается в стремление системы вернуться обратно на стационарную траекторию. В природе механизм, обеспечивающий стационарное состояние, называется гомеостазом.

Такое стремление не всегда реализуется сразу и одновременно. В зависимости от величины воздействия обратная реакция может растянуться на несколько эволюционных циклов развития системы, происходящих в виде растянутых во времени воспроизводственных процессов. Ну, а поскольку любая экономическая система никогда не может быть свободна от внешних или внутренних воздействий, то такой процесс адаптации к ним является постоянным закономерным явлением для нее, как эволюционирующей системы.

Таким образом, под воздействием внешних и (или) внутренних факторов эволюционирующая система адаптируется к ним, причем не одновременно, а проходя через циклические процедуры эволюционных приспособительных реакций. Система, проходя цикл своего развития, в той или иной мере видоизменяется, приспособляясь к величине и характеру воздействия, например, изменением технологии производства товара, внедрением новой техники или организации труда и т.п. Качество видоизменения отражается в товарах и через них проходит проверку своей жизнестойкости в соответствии с принципом рыночного отбора, который либо «одобряет» его, либо забраковывает, не имея возможности обеспечить надежным потребительским спросом. Если видоизменение прошло рыночный отбор, то наследственно закрепляется в технико-технологическом и организационном процессе производства в следующих воспроизводственных циклах.

Входя в другой цикл, система учитывает величину и характер предыдущей адаптации с тем, чтобы установить параметры следующей приспособительной реакции. Реализуя новые параметры, входит в следующий цикл и т.д. Все это будет продолжаться до тех пор, пока система вновь не выйдет на стационарную траекторию, которая будет наилучшим образом удовлетворять требованию критерия — минимума диссипации энергии. При этом новый «стационар» не обязан совпадать с прежней стационарной траекторией. Главное для системы при движении ее по стационару — выдерживать критерий минимума диссипации энергии.

Система движется по стационару до тех пор, пока вновь не начнет испытывать существенные перегрузки со стороны внешней и (или) внутренней среды. В этом случае система вновь включает свой адаптационный механизм, который в соответствии с принципом Ле Шателье — Брауна регулирует амплитуду прохождения фаз эволюционного цикла изменчивости, отбора, наследственности. И т.д.

**Об особенностях механизма эволюции в экономических и общественно-политических системах.** Механизм адаптации и разветвления эволюции систем описанного типа характерен, по всей вероятности, для всех организованных систем, как биологических, так и экономических и других общественных систем. Например, для общественно-политических систем, систем государственного управления и регулирования и т.п. Их функционирование также носит преимущественно циклический характер, связанный с какой-либо временной периодичностью, например, периодичностью избирательного процесса, в котором можно выделить эволюционные аспекты подготовки выборов, как этапа реализации принципа изменчивости; проведения выборов — как этапа отбора. Затем промежуточная деятельность избранных руководящих структур представляет собой процесс закрепления полученной в результате подготовки и проведения выборов наследственности.

Если в результате этого деятельность руководящих структур будет эффективна, то наследственность закрепляется и в последующих воспроизводственных циклах эволюционного процесса, если неэффективна, то, как следствие, пройдет следующая более или менее значительная ротация кадров в результате новых выборов и т.д. Соответственно при прохождении нового цикла активизируется принцип изменчивости в избирательной системе, стремясь устранить некачественную наследственность.

В экономических и общественно-политических системах критерий минимума диссипации энергии приобретает разнообразные формы. Так, в технологическом аспекте в рамках общественного производства критерий минимума диссипации энергии выступает в виде минимума затрат ресурсов на единицу производимого товара. Или, что то же самое, в виде — максимума производства товара в расчете на единицу используемых в производстве ресурсов. Но вот в социальном аспекте этот критерий может сильно видоизменяться в зависимости от необходимости приспособления к разнообразным интересам субъективного свойства, которые зачастую приобретают противоречивый характер в зависимости от выражения интересов того или иного конкретного субъекта.

Например, при социализме перед производственными предприятиями он выступал в виде необходимости выполнения планового задания в соответствии с государственным планом производства продукции, повышения производительности труда и т.п. В условиях рыночной экономики он уже принимает вид максимизации прибыли для лиц предпринимательской деятельности, рентных доходов для абсентеистов<sup>1</sup>. В том и другом типе обще-

<sup>1</sup> Абсентеизм экономический — получение доходов (прибыли) от собственности на средства производства без непосредственного участия собственника в реальном секторе экономики в качестве личного фактора.

ственно-политического устройства для представителей наемного труда он приобретает вид максимизации заработанных доходов в расчете на единицу затраченного труда и т.д.

Таким образом, в качестве одного из главных внутренних факторов эволюции в экономической и общественно-политической системах вступает в действие субъективный фактор, который, благодаря обладанию интеллектом, как катализатором процессов, с которыми он соприкасается, имеет возможность оказывать активное влияние на характер и темпы эволюции социально-экономических систем в соответствии со своими субъективными интересами и критериями. Субъективный фактор в стремлении удовлетворить свои интересы иногда претендует на то, чтобы обойти или преодолеть закономерные фазы эволюции, которые одновременно выступают и контролирующими элементами ее организации. Эти попытки, безусловно, ускоряют процесс эволюции, если выступают синхронно с целевой функцией системы естественного порядка — стремлением к минимуму диссипации энергии. Но, если будут противоречить ей, то в соответствии с принципом Ле Шателье — Брауна будут наталкиваться на соответствующую противодействующую реакцию, которая будет тем сильнее, чем более воздействие субъективного фактора будет противоречить целевой функции. Отсюда следует вывод, что при анализе кризисной ситуации в экономике и обществе субъекту управления надо, прежде всего, начинать с самого себя — с анализа недостатков и достоинств собственной деятельности.

Вполне можно допустить, что принцип Ле Шателье — Брауна может иметь и обратную реакцию на излишне активное и экспансионистское развитие живых, в частности, социально-экономических систем. И тогда последние сами могут испытывать противодействие окружающей среды, в частности, со стороны природных экосистем, что на самом деле и происходит в настоящее время на нашей планете, судя по увеличению природных и техногенных катастроф, изменению климата, возникновению эпидемиологического характера неизвестных болезней и т.д.

Внешние и внутренние воздействия на систему, в том числе и обратная реакция природных и других окружающих систем, могут превысить ее адаптивные возможности. Тогда может случиться ситуация бифуркации системы, схода ее со стационарной траектории и даже разрушения.

Очевидно, что устойчивость системы к бифуркации пропорциональна ее размерам. Однако в природе возможно возникновение любой силы, которая способна ее обеспечить. Отличие живых систем, наделенных интеллектом, от косной материи и других



форм жизни, не наделенных сознанием, состоит в том, что первые способны обеспечить себе более эффективные системы защиты от бифуркации любого уровня, начиная от отдельных социально-экономических систем национального или регионального масштаба и заканчивая защитными системами планетарного уровня.

И здесь роль общественного интеллекта, обладающего огромным потенциалом решения любых вопросов эволюционного развития, в том числе и самосохранения человечества от бифуркационных потрясений, однозначно велика. Однако эволюционное развитие самого интеллекта еще не достигло такого уровня, чтобы он своим потенциалом, как автоматический механизм, подобный принципу Ле Шателье — Брауна, был бы постоянно развернут в сторону отражения бифуркации.

Напротив, огромный потенциал общественного интеллекта очень часто выступает весьма противоречивым фактором эволюции. Он может быть направлен как в сторону созидания, так и в сторону разрушения социально-экономических систем и траекторий их развития. Поэтому очевидно, что сам интеллект планетарного масштаба должен эволюционировать в таком направлении, чтобы иметь внутренне присущее ему свойство упреждать возможные бифуркации, преуменьшать и устранять их предпосылки, которые могут нарушить стабильный процесс эволюционного развития социально-экономических систем. Каким образом? Ответ на этот вопрос мы и попытаемся отыскать в рамках данного материала, в то же время, понимая, что он является предметом более глубоких исследований и не только в экономической теории.

## **1.2. ОБЩЕСТВЕННЫЙ ИНТЕЛЛЕКТ — ФАКТОР ПРОГРЕССА ЧЕЛОВЕЧЕСТВА И САМОСТОЯТЕЛЬНЫЙ ОБЪЕКТ ЭВОЛЮЦИИ**

**О сущности и назначении общественного интеллекта.** «Отличие материи от энергии, которые совместно управляют миром, — отмечает Т.Я. Дубнищева, — состоит в весе: материя — весома, энергия — невесома»<sup>1</sup>.

С появлением биологической жизни, живой материи возник и интеллект. Он присоединился к управлению миром в пределах своей досягаемости, фактически превратив его из синергетической в кибернетическую систему. Отличие интеллекта от материи и энергии оказалось в том, что он не только невесом и неизмерим, но и обладает способностью биокатализатора в упорядочении систем, имея для этого практически безмерный потенциал роста и воздействия на них.

<sup>1</sup> Дубнищева Т.Я. Концепция современного естествознания ... — С. 180.

Функционирование интеллекта заключается в мышлении, то есть в производстве знаний. Однако эти знания должны проявиться через труд, как целесообразную человеческую деятельность. При своем рождении в виде первичного продукта — информации — знания представляют собой совокупность знаков на каком-либо материальном носителе. Если они окажутся новыми, то будут представлять очередные достижения научной мысли, достижения НТП. То есть интеллект вначале выдает свой продукт — знания — посредством фиксации их в виде информации, которая может представлять собой, содержать в себе достижения НТП. Далее, этот продукт интеллекта вновь поступает в обработку трудом и может воплотиться в какое-либо научно-техническое решение — статью, монографию, опытный образец техники, технологии, организации производства. На следующем этапе эти продукты могут воплотиться в промышленные, производственные образцы, то есть реальные технологии, технику, организацию производства, обеспечивая конечный этап технологического воплощения продукта интеллекта — знаний — в конечный продукт общественного производства — произведенный и готовый к реализации товар.

В этой технологической цепочке реализации интеллекта через труд существует постоянная его нацеленность, им довлеет конечная цель — реализовать критерий минимума диссипации энергии. В общественном производстве он выражается в постоянном сокращении затрат материи и энергии на единицу производимой конечной продукции посредством упорядочения ее исходных компонентов. Причем энергетическая ценность произведенной единицы конечного продукта в общем случае оказывается выше, чем его энергетическая ценность в предыдущих исполнениях. То есть при каждом технико-технологическом, организационном совершенствовании общественного производства произведенный им продукт в расчете на единицу требует затрат материи и энергии меньше при сохранении или увеличении его энергетического потенциала. Нарушается ли при этом закон сохранения и превращения энергии (первое начало термодинамики)? Очевидно, что нет. Просто в результате той же материи и энергии черпается у природы (внешней среды) меньше в расчете на единицу искомого продукта.

Таким образом, интеллект оказывается решающим фактором преодоления надуманной концепции исчерпания природных ресурсов, чем козыряют идеологи социал-дарвинистских теорий для обоснования человеконенавистнических планов по истреблению планетарного населения посредством провоцирования цветных революций, войн, эпидемий и т.п.<sup>1</sup> Более того, интеллект способ-

<sup>1</sup> См., напр.: Катаонов В. Глобальный геноцид, снятие границ и мировое правительство // Красноярское время: Электронный сайт // Режим доступа: ➔

ствует преодолению тенденции исчерпания ресурсов созданием и внедрением в общественное производство полноценных заменителей природных ресурсов, обеспечивая его потребности в необходимых объемах.

Как было отмечено выше, в соответствии со вторым началом термодинамики (законом рассеяния энергии) любое поступление энергии извне потенциально направлено на производство негэнтропии в системе. Одним из элементов производства негэнтропии является и нацеленность системы к экономичному использованию поступающей энергии. Этот процесс контролируется принципом минимума диссипации энергии.

Природа этого явления — производства негэнтропии — представляет собой постоянно нарастающий каталитический процесс, когда в ходе эволюции систем постоянно возникают и используются каталитического характера элементы эволюции. В процессе зарождения жизни на Земле это выразилось в появлении вначале элементов, а потом и самой биологической жизни, основанной на бессознательном ускорении процессов упорядочения. Затем возникла сознательная жизнь с появлением человека и общественного интеллекта, который уже представлял собой весьма интенсивно и эффективно работающий биокатализатор макроэкономического общественного характера, нацеленный на ускорение процессов упорядочения в экономике и обществе.

Получается, что интеллект, разум был создан для того, чтобы продвинуть предел упорядоченности материи с ее косной структурой и рефлекторно настроенным органическим миром. Без интеллектуальной насыщенности весь цикл развития материи в сторону упорядоченности мог прерываться и прерывался с периодической регулярностью, зачастую преждевременно с точки зрения развития какой-либо самоорганизации, причем катастрофически (синергетически). Поэтому природа и изобрела разум с тем, чтобы он научился разрабатывать преграды неупорядоченным флуктуациям и не допускать масштабных катастроф. Например, научился изготавливать лекарства, чтобы остановить повальные моры людей и других биологических популяций.

Вероятно, в упорядоченности природы и мироздания заключается жизнь, в их неупорядоченности — смерть независимо от масштабов вселенной и космоса. Движение в сторону упорядоченности — это развитие, а в сторону неупорядоченности, дезорганизации — это деградация и смерть. В этом, видимо, и заключается смысл жизни не только людей, как ноосферного планетарного общества, но и всей космической цивилизации.

---

➔ <http://krasvremya.ru/globalnyj-genocid-snyatie-granic-i-mirovoe-pravitelstvo/> (дата публикации: 10.09.2018).

В конечном счете, интеллект, которым довлеет принцип минимума диссипации энергии, на основе той материи и энергии, которые количественно находятся в его распоряжении, обеспечивает все большее разнообразие, многообразие и количественное наращивание своего конечного продукта, главным из которых является сам человек — носитель общественного интеллекта. То есть интеллект, по существу, в конечном счете, работает сам на себя. Отсюда возникает вопрос: интеллект — что это? Просто конечный продукт эволюции человека, предназначенный для упорядочения среды его жизнедеятельности. Или же инструмент выполнения других системных задач более высокого порядка и масштабов, в том числе выходящих за пределы земного мироздания?

Если судить по тому, что интеллект уже на сегодняшнем этапе развития своим продуктом «выплескивается» за пределы земной оболочки, то его предназначение не ограничивается только ею. Оно гораздо весомее и шире и уже начинает охватывать околосолнечное пространство.

Не является ли в таком случае *интеллект* самым, что ни на есть *главным показателем смысла жизни*, смысла мироздания, заключающегося в том, что его (интеллекта) рождение и развитие сопряжено с необходимостью появления эффективного инструмента эволюции материи в направлении расширения негэнтропийных процессов и систем, как ключевых элементов развития материи, подпитывающихся космической энергией?

**Интеллект как фактор эволюции планетарного социума и его преобразования из синергетической в кибернетическую систему.** В социально-экономических системах общественный интеллект непосредственно взаимодействует с эволюционными процессами, принимая активное участие в их развитии, причем не всегда осознанно и не всегда в направлении стабилизации, хотя суть его предназначения состоит именно в активизации процессов эволюции. Причина этого состоит в том, что интеллект, оказавшись одним из продуктов эволюции, обладает свойством накапливать и вырабатывать знания, на основе которых становится тем самым эффективным фактором упорядочения систем, ускорителем процессов производства негэнтропии, активным катализатором процессов эволюции. В результате этого социально-экономические системы стремятся приобрести большую устойчивость, поскольку они, являясь производными от естественных природных систем, так же как и они могут испытывать серьезные непредсказуемые воздействия, способные даже иногда привести к катастрофическим разрушениям. И тогда весь созидательный «труд» эволюционных сил природы по их созданию может пропасть напрасно. Это касается не только природных систем, но и социальных, которые также являются продуктом эволюционного развития мироздания в течение

миллионов и миллиардов лет. Интеллект с помощью своего потенциала созидания должен, по-видимому, преодолеть этот «казус» катастрофизма, обеспечивая сохранение эволюционных процессов и эволюционирующих систем.

Такое утверждение может быть справедливым не только относительно человеческой цивилизации и земной экосистемы, но и всего эволюционирующего космического пространства. Можно предположить, что интеллект, как природное явление, возник в качестве фактора противостояния хаосу, росту энтропии, выступая непосредственным механизмом и источником производства негэнтропии. Тем самым интеллект был призван стать и стал мощным фактором эволюции тех систем, с которыми он непосредственно соприкасается.

Однако, на наш взгляд, сам интеллект во имя сохранения и увеличения своего положительного потенциала, состоящего в склонности к созданию негэнтропии, должен подчиняться законам эволюционного развития, проходя через те же эволюционные циклы изменчивости, отбора и наследственности, одновременно подчиняясь какому-либо частному проявлению критерия «минимум диссипации энергии».

Нет сомнения в том, что хотя общественный интеллект является бестелесным, нематериальным, духовным объектом, тем не менее он обладает многими признаками живого организма, поскольку носителями его функционирующего состояния являются действительно живые организмы — люди, а им, как организованному сообществу сознательных существ, присущи все признаки индивидуального живого организма, включая инстинкт самосохранения, сохранения своего здоровья, его улучшения, стремления к совершенствованию и др.

Если действительно одним из назначений общественного интеллекта является функция быть фактором, биокатализатором эволюции, то можно также предположить, что и он сам зародился не случайно, а стал предметом закономерного появления в цепи последовательного возникновения все более сложных эволюционных явлений, процессов и событий в развитии биосферы Земли. Его возникновение и развитие, как одно из промежуточных звеньев эволюционной цепи, происходило вполне закономерно и целенаправленно, соответствуя законам природы в процессе их естественного функционирования в течение продолжительного периода времени.

Сохранение и дальнейшее совершенствование общественного интеллекта, теперь уже как одного из ведущих элементов в рамках зародившегося вместе с ним человеческого общества, стало также обеспечиваться и благодаря возникновению и развитию собственных социальных инструментов воздействия и регулирования. В них в той или иной степени видоизменения получили воплощение

те же принципы Ле Шателье — Брауна, минимума диссипации энергии и др., которые с течением времени продолжали видоизменяться, качественно совершенствовались, оказываясь как бы порождением развивающихся общественных отношений. Собственно говоря, они являлись продуктом общественного интеллекта и вместе с ним общественный интеллект получал дальнейшее развитие. Соответственно в разные периоды развития человечества возникали различные элементы и наборы социальных отношений — экономические, политические, духовные, культурные и т.д., которые как инструменты взаимоотношений людей постоянно развивались и совершенствовались, одновременно взращивая и воспитывая общественный интеллект. Так, например, в сфере политических отношений возникли и развиваются социальные принципы разделения властей, демократии, гласности и т.д.; в сфере культурных отношений — принципы морального и духовного воспитания людей, их интеллектуального возвышения и др.

То есть получается, что таким образом социум, как носитель общественного интеллекта, сам подвергался эволюционному развитию, проходя через все фазы эволюционного развития — изменчивости, отбора и наследственности — в лице как отдельных членов социума, так и своего коллективно-организованного состояния, решая задачи сохранения и выживания в условиях борьбы за существование. Тем самым решалась и задача сохранения, выживания и совершенствования общественного интеллекта.

Таким образом, любая система движется в пространстве возмущений как со стороны внешней среды, так и со стороны своего внутреннего состояния. Любое возмущение оценивается системой, и если его величина укладывается в пределы регулирования, то она продолжает двигаться по «стационару», корректируя последствия флуктуации за счет резервов системы, источником которых является регулярное упорядочение компонентов системы с образованием излишка ресурсов по сравнению с прошлым циклом эволюции. Если же величина возмущения не позволяет системе регулирования «исправить» его, то возникает сход ее со «стационара» и все происходит так, как было нами описано выше при возвращении системы на «стационар».

Природные системы в косной, а затем живой среде без интеллектуального спровождения обладали серьезными изъянами. Во-первых, эволюционные процессы носили чрезвычайно замедленный характер. Во-вторых, в состоянии такой замедленности они не могли выработать эффективную защитную реакцию от возмущений типа бифуркаций, которые приводили эволюционную систему к разрушению, что, в конечном счете, приводило к огромным потерям энергии, затраченной на создание эволюционных систем. Это — катастрофически противоречило критерию минимума диссипации

энергии, имея самые разрушительные последствия в целом для эволюционных процессов, так или иначе направленных в сторону выработки негэнтропии. То есть эволюция упорядочивает системы, вырабатывая негэнтропию, но разрушительные воздействия со стороны могут привести к гибели объектов негэнтропии и перевода их обратно в объекты энтропии.

С возникновением интеллекта появился мощный, можно сказать, биокатализатор, ускоряющий процессы образования негэнтропии. И если раньше система до его появления эволюционировала автоматически в соответствии с принципами Ле Шателье — Брауна и минимума диссипации энергии, то есть как синергетическая, то теперь она превращалась в кибернетическую, которая кроме автоматических регуляторов самоорганизации приобретала и управляющую подсистему, направляющую процессы самоорганизации в сторону активизации и сознательного регулирования, что и является непосредственно функциональным продуктом интеллекта. «Все, что сейчас происходит с человечеством, подводит его вплотную к выполнению действительно только ему присущей и предназначенной миссии — к управлению природными процессами сначала на земном шаре, а потом и в околосолнечном пространстве. ... Человечество — это не только природа, сама себя познающая, как мы привыкли считать, но и сама собою управляющая природа. Разумная жизнь как высшая сила противопоставлена низменным законам природы. Естественно, она их не отменяет, но она их использует, она их организует и направляет»<sup>1</sup>.

Теперь, с одной стороны, процессы эволюции стали идти быстрее и они ускорялись по мере совершенствования общественного интеллекта. С другой стороны, общественный интеллект начинал вырабатывать меры противодействия воздействиям катастрофического характера и успешно их реализовывать, стремясь не доводить эти воздействия до бифуркации. В то же время и то, и другое не противоречит формуле самоорганизации самого интеллекта в соответствии с указанными принципами Ле Шателье — Брауна и минимума диссипации энергии.

**Критерий упорядочения систем.** Теперь, далее проникая в суть проблемы, можно задасться вопросом: в чем же заключается основной критерий организованных систем, в том числе и экономических, в их постоянном стремлении к своему упорядочению, самосовершенствованию, самоорганизации? Неужели, присоединяясь к креационистской точке зрения, надо предполагать, что истоком, направляющей силой такого стремления является всеобъемлющее субъективное начало, которое зачастую отождествляется с божественным?

---

<sup>1</sup> Забелин И.М. Человечество — для чего оно ... — С. 36–37.

На наш взгляд, все обстоит гораздо проще. Суть явления объясняется без всякого божественного вмешательства и состоит в нацеленности на результативность процессов упорядочения. Чем быстрее и качественнее с точки зрения соответствующих частных критериев происходит упорядочение, тем меньшее количество материи, энергии тратится на «производство» продукта жизнедеятельности систем, их эволюционного развития. И это касается систем любой природы тем, что обеспечивает реальную энерго-материальную экономию на производство одной и той же единицы продукции эволюционного развития. Ну, а поскольку эволюционные процессы происходят циклически, то, как заметил еще лауреат Нобелевской премии Манфред Эйген, «те циклы, которые работают быстрее и эффективнее, чем остальные, и “побеждают” в конкурентной борьбе»<sup>1</sup>.

Безусловно, те эволюционные циклы, которые побеждают в конкурентной борьбе за счет экономии ресурсов, получают больший запас прочности и резервов для дальнейшей конкурентной борьбы. Для эволюционирующих систем это оказывается сильнейшим подспорьем обеспечения дальнейшей эволюции. А для тех из них, которые оказались в орбите неконкурентоспособных циклов, следствием явится замедление эволюции, а то и ее прекращение.

Интересным в данном случае является то, что свойство энерго-материальной экономии как следствие упорядочения структур и ее элементов, как доказано специалистами, характерно не только для интеллектуальных систем, но и вообще для всех живых организмов и даже для косной и переходной форм организации материи<sup>2</sup>. Отсюда можно предположить, что данное свойство или **критерий энерго-материальной экономии** в процессах эволюции является **всеобщим свойством материи**. Здесь вопрос, оставленный А.И. Опариным открытым в его теории, о том, что остается неясным, «как от сложных органических веществ перейти к простым живым организмам»<sup>3</sup>, снимается, поскольку в рамках многослойного циклического процесса развития за счет принципа энерго-материальной экономии постоянно и целенаправленно на протяжении длительного периода вновь и вновь происходил отбор тех циклов, которые приносили большую экономию ресурсов и, тем самым, обеспечивали достижение целей эволюции кратчайшим путем, в том числе с минимальными затратами времени<sup>4</sup>. Перио-

<sup>1</sup> Цитируется по: Дубнищева Т.Я. Концепция современного естествознания ... — С. 603.

<sup>2</sup> См.: Там же. — С. 595–610.

<sup>3</sup> См.: Дубнищева Т.Я. Концепция современного естествознания ... — С. 598.

<sup>4</sup> О новой концепции происхождения сложных многоклеточных организмов, основанной на свежем фактологическом материале палеонтологических исследований, см.: Палеонтологи раскрыли тайну появления первых животных ➔



дически возникающие живые организмы наилучшим образом решали этот вопрос, что и обеспечивало им благоприятные условия выживания и более ускоренного развития по сравнению с конкурентными формами организации материи.

Возникновение интеллекта, разума на планете Земля оказалось следствием не какого-то божественного начала, а результатом эволюционных процессов с отбором вариантов по критерию наибольшей экономии ресурсов, которые обеспечивали минимизацию расхода ресурсов для обеспечения жизнедеятельности систем в каждом следующем витке (цикле) эволюционного развития. И этот критерий, как доказывают современные естественные науки, оказался свойствен эволюционному процессу не только в период развития живой природы, но и даже в предшествующий ему период формирования косной материи.

В то же время, интересно отметить, что парадигма энерго-материальной экономии, как следствие процессов упорядочения систем и их структур, ни в коей мере не противоречит ни одной из концепций происхождения жизни на Земле — самопроизвольного зарождения, теории стационарного состояния, панспермии или же биохимического возрождения. В любом случае эволюция происходила циклически в разрезе многослойных процессов реализации циклических кругооборотов, которые могли быть следствием любого способа происхождения жизни. Однако в каком угодно случае критерий энерго-материальной экономии дает конкурентное преимущество более совершенной циклической форме развития эволюции.

### **1.3. МЕТАМОРФОЗЫ ЭВОЛЮЦИИ ЧЕЛОВЕКА КАК НОСИТЕЛЯ ИНТЕЛЛЕКТА**

**Двойственная эволюционная природа человека.** Человек, как представитель биологического вида на Земле, физиологически существует в режиме гомеостаза, заданного рамками генной конструкции. Однако его жизненное развитие и общественно-производственная деятельность ушли от такого режима существования и они далеки от какого-либо статического или динамического равновесия. Действительно, трудно представить человека в виде системы, покоящейся на стационарной траектории. В этом случае он потеряет свою способность к выживанию в рыночных условиях существования, способность быть конкурентоспособным в среде себе подобных. В процессе своей жизнедеятельности под контролем своего внутреннего регулятора — интеллекта — он совершает

---

☛ Земли // Рамблер / РИА Новости: Электронный сайт // Режим доступа: <https://news.rambler.ru/science/37666512-naydeny-sozdateli-cheloveka-i-zhivotnyh/> (дата публикации: 17.08.2017).

множество движений внешне хаотичного характера, которые никак нельзя представить в виде какого-либо стационара.

Получается, что человек оказывается сам собственным возбудителем своего схода со стационарной траектории, избегания какого-либо режима гомеостаза. И это его основное состояние — состояние в виде процесса, подобного броуновскому движению. Тем не менее, оно находится под непрерывным контролем внутреннего регулятора — интеллекта, который работает как в режиме приемника информации, так и ее производителя, обеспечивая поведение самого человека в режиме постоянного встраивания во внешнюю среду и оптимального функционирования в ней. В то же время в определенные периоды своего существования человек, как и всякое биологическое существо, не избегает и стационарной траектории, в случае соответствия ее его замыслам и устремлениям. Тогда он, безусловно, при своем движении подчиняется вышеуказанным принципам Ле Шателье — Брауна и минимума диссипации энергии, которые в человеческом обществе приобретают свои образы и реализуются в своих нормах и критериях поведения.

По оценкам специалистов человек, как биологический вид, исчерпал свой эволюционный потенциал и приблизился к эволюционно стабильному состоянию, приобретя устойчивость к дальнейшей эволюции, то есть перешел в режим эволюционного гомеостаза<sup>1</sup>. Однако процессы эволюции живого с участием человека оказались далеко не исчерпанными. Они перешли на другой уровень — уровень интеллектуального развития человека разумного, когда он с помощью искусственно созданных инструментов — средств производства, в частности, начал более интенсивно осваивать энергию природы. С наступлением эпохи преобладающего интеллектуального развития человека состоялся переход биосферы в состояние ноосферы.

В ноосферном состоянии посредством использования энергии окружающей среды человек не просто черпает негэнтропию, заключенную в ней, способствуя увеличению энтропии Вселенной, но и сам создает ее (негэнтропию) посредством упорядочения, организации и усложнения структур. В результате этого систематически при переходе от одного периода времени к другому на одну и ту же величину исходной материи (сырья и энергии) создается больше искомого продукта в виде все более упорядоченной материи, обладающей большим энергетическим потенциалом. То есть на единицу исходного вещества создается все больше искомого продукта, обладающего тем же или еще большим энергетическим

<sup>1</sup> См.: Щербаков В.П. Эволюция как сопротивление энтропии // Aftershock: Интернет-журнал // Режим доступа: <http://aftershock.su/?q=node/297993/> (дата обращения: 13.04.2015).

потенциалом. Или же, иначе говоря, на единицу искомого продукта расходуется все меньше исходного материала.

Соответственно биологическая эволюция была дополнена и в какой-то мере заменена интеллектуальной эволюцией, свойства и функции которой оказались отличными от предыдущей ее формы. Если биологическая эволюция обеспечивала передачу информации о наследственности через генный механизм, то интеллектуальная — посредством открытого ее формирования и передачи с помощью зрительных, звуковых, изобразительных и других сигналов.

Такой способ передачи информации позволил наладить совершенно другой механизм эволюции в интеллектуальной среде, в первую очередь, в экономике. В результате этого циклические процессы эволюции в производственной сфере стали весьма динамичными, позволяющими постоянно экспериментировать людям в производстве товаров с тем, чтобы добиться и высокой отдачи в удовлетворении потребностей. Тем самым действующая функция изменчивости уже не ограничивалась возможностями мутации генов, как это происходило в биологических организмах, а стала создавать множественные комбинации во всем разнообразии пределов и возможностей человеческого интеллекта. И в рамках этого же интеллектуального пространства стала реализовываться функция естественного отбора, причем не на основе критерия выживания, а на основе критерия элементарного потребительского спроса.

Соответственно и принцип изменчивости, и принцип естественного отбора получили такую динамичность и разнообразие, что результаты их функционирования также оказались далекими от какого-либо стационара, уподобившись хаотичному броуновскому движению в системе общения людей — участников общественного производства — в первую очередь, в сфере обращения, которая получила в экономике название «рынок».

Однако, несмотря на указанное ускорение процессов эволюции, отобранные на рынке потребительским спросом технологические, технические, организационные изменения немедленно получали использование в каждом следующем цикле общественного воспроизводства, как бы, наследственным образом закрепляясь в общественном производстве. Эти изменения получали распространение и закреплялись вовсе не через механизмы изменения генотипа, а посредством изобретенных человеком средств формирования, передачи и хранения информации на материальных носителях, что обеспечивало происходящим эволюционным процессам в общественном производстве относительную открытость, доступность, возможность широкого и ускоренного использования для дальнейшего эволюционного развития производственных и общественных отношений.

Процессы изменчивости в общественном производстве всегда имели положительную ориентацию на усовершенствование технологических операций, технических средств и способов организации производства, нацеленных на экономию исходных ресурсов (факторов производства). Полученная экономия также запускалась в производство и возникал избыточный материально-вещественный продукт, который в результате реализации на рынке воплощался в свою стоимостную форму в виде прибавочного продукта (прибыли). Он, по существу, являлся непосредственным продуктом нового, особого фактора эволюции — интеллекта.

Интересно то, что в процессе таким образом происходящей эволюции ноосферного характера постоянно видоизменялся и совершенствовался и сам интеллект, как фактор эволюции, обрстая знаниями, как губка, и наращивая тем самым свой эволюционный потенциал. Таким образом, на каждом очередном этапе своего эволюционного развития мироздание интеллектуального свойства получило возможность резкого прорыва вперед. Интеллект оказался наиболее эффективным не просто пользователем существующей в природе негэнтропии, а ее создателем непосредственно через конструирование сложных упорядоченных и организованных систем, которые оказались способными наращивать свой потенциал по дальнейшему производству негэнтропии в противостоянии с процессами нарастания энтропии, хаотичного состояния, бесконечного покоя и равновесия, не склонного к каким-либо изменениям, движению, развитию.

При этом эволюция интеллектуального свойства происходит не просто в виде положительных мутаций, как в биологической природе, а в результате целенаправленного изменения интеллектом производительных сил с целью наращивания производства товаров, иначе говоря, негэнтропии. Здесь в критериальном отношении потенциал стохастики оказался резко ослабленным, поскольку в общественном производстве сформировалась строгая нацеленность на производство максимальной негэнтропии в полном соответствии с принципом минимума диссипации энергии.

Таким образом, в рамках биологического воспроизводства человек сохраняет свои генетические основания. Что касается интеллектуального воспроизводства, то оно осуществляется на основе другого носителя — интеллекта — и совершенно других принципов, таких как восприятие, память, представление, мышление, воображение, воспроизведение и т.п. с использованием всевозможных внешних носителей и преобразователей информации. Хотя сам человек смертен и существует сравнительно недолго, но интеллект как состояние и способ существования отраженной материи в единстве со своим носителем — человеком — претендует на потенциальную бессмертность. Масштабы запоминания, обработки,

передачи информации, в том числе и наследственной, также значительно увеличиваются по сравнению с возможностями генома человека, достигая практически бесконечности.

Получается, что если сознание — высшая, свойственная лишь человеку форма отражения объективной действительности в ходе своей общественно-исторической деятельности<sup>1</sup>, то **интеллект** можно определить как состояние, способ существования отраженной материи в единстве со своим носителем и субъектом отражения — человеком с его постоянно совершенствующимися средствами отражения материи.

**Высшая цель космического мироздания.** Теперь вновь возникает изначального характера вопрос: а зачем мирозданию оказался необходим механизм наращивания негэнтропии? Отвечая, отметим, что он, очевидно, является одним из **элементов борьбы за существование**, но... вселенского масштаба. Несмотря на то, что Вселенная возникла в результате упорядочения, усложнения, лучшей организации материи, но ее природа направлена на дальнейшее повышение устойчивости, стабильности как способ противостояния процессу непрерывного роста энтропии в космическом пространстве. Ей нужен постоянный источник производства негэнтропии, как средство защиты, предохранения от стихии роста энтропии.

Конечно, масштабы земного мироздания, казалось бы, не позволяют нам рассуждать о перспективах развития Вселенной, ее будущего, поскольку человечество представляет собой лишь пылинку в бескрайних просторах космического мироздания. Однако, всем известно, что всякое нечто зарождается из своих микрооснований, превращаясь в то, что есть в расцвете его эволюции со способностью приобретать всякого рода размеры и сложность. Поэтому сегодня рассуждать о перспективах развития Вселенной и роли человека в этом процессе вовсе не представляется преждевременным. В этом отношении нам весьма достойный пример демонстрируют физики, астрофизики, астрономы и другие специалисты, чьи исследования связаны с космическим пространством<sup>2</sup>.

<sup>1</sup> См.: Философский словарь / под ред. И.Т. Фролова. — 5-е изд. — М.: Политиздат, 1987. — С. 436.

<sup>2</sup> О космическом предназначении человека начали писать, начиная с XIX века, такие исследователи, как Н.Ф. Федоров, Л.П. Кочеткова, Пьер Тейяр де Шарден (биолог-эволюционист, французский ученый), К.Э. Циолковский, Альфред Уоллес (британский ученый-натуралист), Н.Г. Холодный (украинский академик), Бакминстер Фуллер (американский ученый и философ), В.И. Вернадский, Ю. Кагарлицкий, академик А. Прохоров [и др.] (См.: Забелин И.М. Человечество — для чего оно? — М.: Советский писатель, 1970. — 137 с. // Режим доступа: [www.zeitgeistmovie.ru](http://www.zeitgeistmovie.ru) (дата обращения: 19.06.2009)).

**О соответствии человеческого образа жизни высшей цели мироздания.** На основе указанного предназначения человеческого интеллекта и его носителя — человечества — возникает весьма прозаичный вопрос: надо ли в соответствии с реальными намерениями финансово-олигархической элиты планетарного сообщества ограничивать и тем более сокращать численность населения земного шара — носителей и источника развития общественного интеллекта?

Категорически отрицательный ответ вытекает сам собой из предыдущих наших рассуждений. Получается, что элита (вернее, псевдоэлита из-за присущей ей близорукости в отношении перспектив развития человечества и эгоизма в обладании земными благами) вследствие свойственного ей эгоцентризма, насаждаемого в виде глобальной идеологии земного существования человека, противостоит не только прогрессивному развитию человечества, но и в целом планетарной ноосферы, как элемента космического мироздания.

Действительно, даже если исходить из простейших суждений о смысле человеческой жизни, то следует следующая цепочка рассуждений. Для чего человек существует? Для осуществления целесообразной деятельности. Какова цель этой деятельности? Постоянное совершенствование своего интеллекта, а вместе с ним и общественного интеллекта. Каково предназначение общественного интеллекта? Как выяснилось из наших вышеприведенных рассуждений, для достижения **высшей цели мироздания** — обеспечения производства как можно большей массы негэнтропии в ее разнообразных материально-вещественных и духовно-интеллектуальных формах.

Не останавливаясь на подробностях результатов достижения промежуточных целей и задач, ответим на вопрос: насколько эффективно обеспечивается достижение указанной здесь конечной цели целесообразной деятельности человека? Судя по положению социальной сферы в человеческом обществе и мировом сообществе, системному нарастанию многоаспектного общецивилизационного кризиса, недостаточно эффективно. На наш взгляд, вот по каким причинам.

Если на первой (инкубационной) стадии развития человеческого интеллекта у природы стояла задача обеспечения материального благосостояния человека, как носителя интеллекта, с тем, чтобы затем обеспечить свободное, всестороннее развитие общественного интеллекта, то эта задача в настоящее время можно было бы сказать решена, если судить по уровню развития производительных сил человеческого общества. Однако, если делать выводы по действительному состоянию проблемы, то она еще далека от своего полного решения. Причина — **неэффективная система общественного**

**распределения** материальных благ. Получается, что возможности есть, а результат не достигается. Это — с одной стороны.

С другой стороны, даже если принять существующее положение вещей как должное, то получается, что данная система формирования общественного интеллекта далеко не эффективна. Во-первых, потому что не обеспечивает соответствующего развития интеллекта у немалой части мирового населения в достаточной степени раскованности в действиях, чтобы не думать об удовлетворении простых материальных потребностей. Следовательно, потенциал природной машины — земного мироздания — по формированию общественного интеллекта не может работать на полную мощность; во-вторых, процесс формирования общественного интеллекта даже в той части населения, которая материально обеспечена, также чрезвычайно затратен, поскольку произведенные производительными силами общества материальные блага не полностью доступны для широкого общественного использования, а скрыты в сокровищницах отдельных их обладателей. Соответственно (условная) единица сформированного кондиционного общественного интеллекта оказывается высоко затратной. Эти затраты ложатся достаточно тяжелым бременем как на общество, так и на природную и вообще на окружающую среду.

Сегодня человеческое общество подошло к тому уровню общественного развития, к той черте осмысления своего существования, что ощущает настоятельную потребность и необходимость в безболезненном переходе на следующую, более высокую ступень своего развития, развития общественного интеллекта со всеми вытекающими отсюда перспективами дальнейшего совершенствования. Исходя из этого возникает достаточно простая задача — сформулировать, а затем **решить** в общечеловеческом, мировом масштабе указанные выше **проблемы общественного распределения**, во-первых, для обеспечения полной свободы интеллектуального развития всего состава человеческого общества без всякого исключения; во-вторых, сделать это интеллектуальное развитие низкозатратным как для отдельного человека, в частности, так и для всего общества в целом.

По существу, необходима рекогносцировка матрицы дальнейшего развития человечества в смысле приведения содержания перспективных общечеловеческих целей и средств их достижения в соответствие с достигнутым уровнем общечивилизационного развития. Иначе говоря, нужна рекомбинация составляющих потенциал человечества с тем, чтобы обеспечить дальнейшее эффективное решение задач, стоящих перед ним.

Понятно, что космос в случае реализации отрицательных его установкам намерений обойдется и без земного интеллектуального сообщества. Однако будет совершенно непонятным отказ самого

земного сообщества от участия в этом процессе активизации эволюционного развития Вселенной посредством своего интеллектуального вклада в общее дело прогрессивного развития вселенского масштаба.

Возникает также вопрос: кто же формирует этот отказ? По существу, этот отказ формирует ничтожная доля планетарного населения, самовольно присвоившая себе право решать его судьбу. На наш взгляд, такое присвоение является неправомерным в рамках любого законодательства, любых моральных традиций. Земное сообщество само самым демократичным способом должно решать свою судьбу и все с этим связанные проблемы, то есть проблемы, касающиеся его планетарного существования.

Нет сомнения в том, что земное сообщество людей не поддерживает разного рода социал-дарвинистские, расово-антропологические и другие подобные теории, имеющие в конечном счете целью реализацию эгоистических побуждений элиты общества по собственному процветанию с уничтожением остальной, якобы, неполноценной части человечества.

Соответственно, с точки зрения предназначения человеческого интеллекта идеи сокращения численности людей, его ограничения вопреки объективным демографическим законам не имеют под собой оснований. Будущее человечества состоит во всемерном духовно-интеллектуальном, физическом, физиологическом развитии с постепенным формированием человека будущего, **главным предназначением** которого **должно явиться освоение космоса**, как естественной среды обитания человеческого интеллекта. «Рост населения благоприятно влияет в целом и на социальные процессы в том смысле, что объективно требует все более разумной самоорганизации общества землян — множеству требуется больший порядок, чем единицам; отсюда и распухание различных юридических кодексов»<sup>1</sup>.

Потуги современной элиты к накоплению богатства в индивидуальных сокровищницах и присвоению земных благ ради удовлетворения эгоистических интересов собственного пресыщенного существования оказываются в корне противоречащими интересам земного и космического мироздания. Соответственно, эгоистическая идеология современной финансово-олигархической элиты должна быть преодолена. Ее место должна занять общечеловеческая идеология прогрессивного развития, нацеленная на выход за пределы земного мироздания в условиях эволюционного созревания человечества к освоению космического пространства. «Человечество... и в этом одно из принципиальных отличий его от прочего живого — обладает возможностью беспредельного увеличения в численности,

<sup>1</sup> Забелин И.М. Человечество — для чего оно ... — С. 20.



ибо оно — и только оно! — способно расселиться по околосолнечному пространству»<sup>1</sup>.

Для этого необходимо пересмотреть отдельные стереотипы массового сознания людей, навязанные иногда откровенно ложными канонами общественных наук, в частности, экономической теории, сложившихся под воздействием архаичных с точки зрения настоящего времени представлений о развитии современного земного и космического мироздания. Они, как это было указано выше, прямо требуют общественного характера их устройства, а не индивидуалистической организации, разрушающей, а не развивающей эволюционный характер развития человеческого общества. Необходимо соотвественно принять и освоить концептуально новые правила и положения взаимоотношений людей, способных наикратчайшим путем направить развитие человечества в соответствии с высшими целями земного и космического мироздания.

В части таких положений мы выделили бы следующие:

1) изменить стереотипы общественного сознания по поводу классовообразования современного общества. Да, классов, как «больших групп людей» в обществе, существует два. Однако это не классы капиталистов и наемных работников, а производительный и абсентеистский классы, представители первого из которых занимаются производительным трудом в качестве участников реального сектора экономики во имя наиболее полного удовлетворения потребностей людей, а вторые — «состригают купоны», обеспечивая законодательные основы официального паразитизма в обществе<sup>2</sup>;

2) создать условия незамедлительного перехода всех ветвей власти в пользу производительного класса на всех уровнях иерархии управления обществом с помощью полного восстановления демократических процедур формирования власти, тем самым направив развитие человечества в исторически единственно верном — социально ориентированном направлении;

3) обеспечить предотвращение всякой монополии в экономике и обществе, законодательно сформировав ограничительные меры по ее формированию;

4) перестроить общественную психологию и сознание на достижение приоритетности максимума чистого дохода общества, общественного богатства, формируя общественное неприятие психологии индивидуальной прибыли, единоличного богатства. В частности, предусмотреть возврат к налогу с оборота, как способу аккумуляции части чистого дохода общества в государственном бюджете;

<sup>1</sup> Забелин И.М. Человечество — для чего оно ... — С. 20.

<sup>2</sup> См. подробнее в: Нусратуллин В.К., Нусратуллин И.В. Теоретический анализ проблем устойчивого развития современной экономики. — Уфа: АН РБ, Гилем, 2012. — 168 с.

5) обозначить критерии и разработать способы достижения процветающего общества во благо всех людей на планете, живущего в гармонии с самим собой и с природой;

6) обеспечить наиболее эффективное развитие четвертичной сферы общественного производства, состоящей из сфер образования и науки, здравоохранения и медицины, искусства и культуры, физкультуры и спорта и т.п., как основы процветания общества и мирового сообщества.

#### **1.4. ИНТЕЛЛЕКТ КАК ВСЕЛЕНСКИЙ ФАКТОР МИРОЗДАНИЯ И ИСТОЧНИК НЕГЭНТРОПИИ**

**О системности в образовании очагов негэнтропии.** Таким образом, в соответствии со вторым законом термодинамики Вселенная, возникшая в результате Большого взрыва, набирая энтропию, неотвратимо движется к состоянию абсолютного нуля, беспорядка, хаоса, где по определению нет ничего живого, движущегося, развивающегося. Однако в качестве противодействия этому процессу во Вселенной возникают очаги негэнтропии, вначале, может быть, в определенной степени неупорядоченно, бессистемно, но, в конечном итоге, образуя системы противодействия указанной вселенской тенденции разрастания энтропии, то есть системы возникновения, образования и нарастания негэнтропии, которые, может быть, по эффекту своего воздействия на Вселенную вначале несравнимы с масштабами нарастания энтропии, но, в конечном итоге, вполне могут иметь сравнимые с ней масштабы, позиции, хотя бы в определенных частях и подсистемах Вселенной. Одним из источников образования системного характера негэнтропии, а возможно и единственным, является интеллект, частица которого возникла и существует и в рамках земного мироздания. Может быть, именно для этого, то есть для противодействия нарастанию энтропии, она и возникла в масштабах земного мироздания.

Образование негэнтропии в противовес разрастанию энтропии происходит под контролем определенных принципов, выступающих в известной мере инструментами формирования той или иной формы материи. Таковыми в развитии косной и биокосной материи служат принципы Ле Шателье — Брауна и минимума диссипации энергии Н.Н. Моисеева; в развитии живой материи к ним присоединяются принципы эволюции — изменчивости, отбора, наследственности; в условиях формирования разумной материи свод указанных принципов естественного порядка дополняется принципами духовно-интеллектуального и духовно-нравственного характера, восходящими к психологии человека, его сознанию

и, так называемой, «душе»<sup>1</sup>. Определенный вклад в формирование последней группы принципов внесла и экономическая теория (политэкономия). Так, например, сквозным принципом марксистской идеологии и политэкономии является принцип классового антагонизма; также всем известны принципы неоклассической теории: принцип ограниченности ресурсов, принцип экономического равновесия и др. Заметим, что указанные принципы, сформулированные в экономической теории, отнюдь не выступают элементами жизнедеятельности человечества, предохраняющими его от возможного бифуркационного исхода в его же общецивилизационном развитии.

Возвращаясь к проблеме производства негэнтропии, отметим, что в конечном итоге вселенского развития материи, интеллект и его носитель — человечество — становятся отнюдь не последними действующими лицами во Вселенском масштабе, начиная играть активную роль в качестве источника негэнтропии.

Поскольку вся Вселенная пронизана энергией, то она, распространяясь, одновременно подпитывает разного рода системы, превращая их из закрытых в открытые и, следовательно, в источники негэнтропии. Очевидно, что процессы нарастания негэнтропии характеризуют развитие систем, поскольку процессы их упорядочения, организации подразумевают совершенствование каких-либо их структур, свойств, наращивание упорядоченных объемов, масс и т.п.

Таким образом, получается, что Вселенная не может не быть полна планетарных систем, которые непрерывно обеспечивают прием энергии, распространяющейся в космосе, и на этой основе осуществляют постоянное производство негэнтропии. В конечном счете, смыслом, способом существования Вселенной оказывается производство негэнтропии в разнообразных формах, в том числе в материально-вещественной и духовно-интеллектуальной. Тем самым осуществляется ее борьба за существование в условиях непрерывного нарастания энтропии.

В масштабах земного мироздания в соответствии с указанными естественными процессами земная материя доросла до разумного состояния. Благодаря возникшему интеллекту земная цивилизация в своем развитии достигла способов наиболее эффективного решения проблемы вселенского характера — наращивания негэнтропии. И она продолжает решать эту задачу, которая состоит в дальнейшем продолжении процессов ее производства. Тем

---

<sup>1</sup> «Душа — термин, употребляемый иногда в качестве синонима термина психика. Этим понятием в истории философии выражалось воззрение на внутренний мир человека, отождествляемый в идеализме с особой нематериальной субстанцией» (Философский словарь / под ред. И.Т. Фролова. — 5-е изд. — М.: Политиздат, 1987. — С. 137).

самым Земля вносит свою лепту в космического масштаба задачу, органично вписываясь в состав Вселенной. Это значит, что перспективы дальнейшего развития земного мироздания безусловно связаны с диалектикой космического мироздания. И выход человека в космос является следующим необходимым шагом такого развития.

**Интеллект как вселенский фактор мироздания.** Таким образом, подытоживая, можно отметить, что общественный интеллект в симбиозе со своим носителем — человеком (человечеством) призван решать задачу воистину вселенского масштаба, заключающуюся в возведении элементарной несущей конструкции устойчивого существования Вселенной — негэнтропии, обеспечивая противостояние (противодействие) разрастанию ее антипода — энтропии.

В соответствии с этой вселенского характера функцией интеллекта оказывается всеобъемлющей космического масштаба созидательной силой в первую очередь своим предназначением по возведению указанной несущей конструкции. На основе такой всеобъемлющей целевой установки задачи, стоящие перед интеллектом, в том числе и перед человеческим, расширяются до бесконечности, обеспечивая бесконечную востребованность интеллекта и его носителя, в частности, в рамках нашего мироздания — человека.

Соответственно, если на сегодня достаточно ясно определена и обоснована первичная задача интеллекта и его носителя человека — прорыв в космос, как внешнюю окружающую среду обитания земного мироздания, то меньшее внимание общественности обращается на важность задач, связанных с внутренней средой планетарного существования человека, которые, безусловно, определяют примерно такие же широчайшие направления использования общественного интеллекта, но уже в рамках самого земного мироздания.

То есть даже, если отказаться от идеи космического предназначения человека, то все равно на Земле есть такие направления приложения общественного интеллекта, которые, безусловно, задают предпосылки и причинность не только его сохранения, но и умножения с безусловным сохранением и развитием его же элементарных носителей — каждого человека в отдельности и всего человечества в целом. Это — решение задач освоения океанских глубин, недр Земли, проблем экологической безопасности, продовольственного обеспечения, всемирного разоружения и обеспечения мира на планете и др. Просматривается также в качестве важнейшей задача применения общественного интеллекта в направлении создания замкнутых циклов использования планетарных ресурсов на основе преобразования их из одной формы в другую с попутным извлечением энергии с целью бесперебойного обеспечения деятельности человека и человечества во все времена.

Об этом пишет, в частности, Джон Колеман в своей книге «Комитет 300 — Тайны мирового правительства»: «Особую ненависть (Комитета 300. — примечание наше. — *В.Н., И.Н.*) вызывают эксперименты по холодному термоядерному синтезу, которые в настоящее время всячески дискредитируются и высмеиваются Комитетом и подчиненной ему прессой. Создание реакторов на основе холодного термоядерного синтеза не оставило бы камня на камне от концепции Комитета об “ограниченных природных ресурсах”. С помощью таких энергетических установок при правильном их использовании можно создавать любые вещества и материалы из самых обычных горных пород. Возможности применения реакторов холодного термоядерного синтеза поистине беспредельны, и они могут принести человечеству такие блага, о которых люди пока не имеют даже отдаленного представления»<sup>1</sup>.

При этом, безусловно, будут решаться сопутствующие проблемы, подобные демографической на основе постепенного перехода к оптимальной численности населения, связанной с ее изменениями лишь в связи с необходимостью выполнения задач вселенского характера в каких-либо локальных точках Вселенной, например, связанных с высадкой человеческого десанта на ту или иную планету в соответствии с необходимостью распространения в космосе человеческого интеллекта как производителя негэнтропии.

Соответственно, в рамках решения внутренних задач земного мироздания человечество, в частности, ждущее горы отходов и мусора для их переработки и вовлечения в замкнутый цикл безотходных технологий преобразования материи и создания бесконечного кругооборота вовлечения и использования ресурсов в общественном производстве, что ясно обозначит и определит перспективы бесконечного безбедного планетарного существования человечества как носителя общественного интеллекта — главного фактора устойчивого негэнтропийного функционирования Вселенной.

**Божественное начало как форма проявления высокоорганизованной материи.** Со временем, как прогнозирует И.Н. Острецов, когда человек станет благодаря своему интеллекту сам организовывать миры<sup>2</sup>, он превратится в космическую силу, в корне противодействующую второму закону термодинамики. И хотя это не говорит о том, что интеллект возьмет под свой тотальный контроль

<sup>1</sup> Цитируется по: Проект глобализации, с которым русские не согласны // Красноярское время: Электронный сайт // Режим доступа: <http://krasvremya.ru/proekt-globalizacii-s-kotorym-russkie-ne-soglasny/> (дата публикации: 17.08.2017).

<sup>2</sup> См.: «Непознанное: взгляд в будущее». Игорь Острецов: «Мы должны научиться строить новые миры» // Youtube: Электронный сайт // Режим доступа: <https://www.youtube.com/watch?v=uG1NdH7sxUQ> (дата публикации: 02.10.2014).

все процессы противодействия энтропии, то есть процессы активизации и производства негэнтропии, но, тем не менее, в космосе вследствие этого, может стать, начнут возобладать, с одной стороны, миры, подчиняющиеся второму закону термодинамики, а с другой стороны — миры, подчиняющиеся созидательной роли, созидательной функции интеллекта, уже принимающего в этом случае на себя роль божественного начала, божественного разума или просто бога.

В связи с этим можно предположить, что и возможное возникновение божественного начала во Вселенной может быть связано с формированием высшего вселенского разума, как наиболее полного проявления определенным образом организованного, сгруппированного и структурированного общественного интеллекта в рамках разного уровня сообществ носителей интеллекта, подобных, к примеру, людям, обитающим в рамках земного мироздания.

Таким образом, структуризация Вселенной может осуществляться по такого типа структурам, одни из которых будут подчиняться второму закону термодинамики, а другие — божественному началу, или, иначе говоря, интеллекту, с тем, чтобы предотвратить впадение Вселенной в состояние абсолютного нуля. То есть возникновение и существование интеллекта как источника негэнтропии абсолютно логично и закономерно. Соответственно, и сами люди и другие возможные носители интеллекта — должны научиться предотвращать собственное скатывание к неупорядоченности, хаосу, как природная сила, специально созданная для противодействия воздействию второго начала термодинамики. Причем, как это выясняется в настоящее время для людей, и в большом и в малом. То есть как в собственном узком мире земного мироздания, так и в космическом масштабе. Да и высший разум, можно предположить, возникший ранее и уже существующий с той же целью и на тех же принципах, что и человеческий интеллект, но приобретший космические масштабы, не может позволить развергнуться силам хаоса, то есть силам второго закона термодинамики, в том числе и в масштабах земного мироздания. Как? Каким образом? Это пока не совсем понятно нам с нашей позиции в структурной иерархии строения Вселенной. Однако, в частности, в этом направлении, похоже, он (высший разум) проводит свою работу, склоняя носителей интеллекта (людей) к вере в себя в образе бога, в сути своей основанной на принципах негэнтропии и воспитывающей людей на установках добра, справедливости, любви к ближнему, бережного отношения к животному и растительному миру, гармонии с окружающей средой и в конечном итоге нацеленной на эффективное возвращение общественного интеллекта, а значит и нара-

щивание негэнтропии в рамках земного мироздания, в том числе и в отношениях между людьми.

Кроме того, отметим, что все земное мироздание в своем существовании и развитии подчинено единственной конечной цели — производству и совершенствованию общественного интеллекта — вечного, неисчерпаемого в пределах разумной жизни ресурса и фактора упорядочения материи. Этот ресурс бестелесен и, тем самым, не имеет ни материальной формы, ни массы, однако он имеет свойство преодолевать энтропию и порождать негэнтропию.

То есть он создан специально для упорядочения материи, преодоления хаоса. Зарождаясь в локальной точке вселенского пространства, интеллект старается выйти за ее пределы, где и там стремится к упорядочению структур, выполняя эту задачу в большем пространстве, чем локальная точка. Такое стремление продолжается и далее — в пределах еще большего пространства — с тем же намерением, как и прежде, решать задачу упорядочения структур и так до бесконечности в рамках иерархического строения Вселенной.

Отсюда вытекает следствие, что интеллект может быть безбрежным, всеохватывающим, такого же иерархического строения с элементами своей концентрации и централизации на отдельных уровнях иерархии вплоть до ее высшего уровня, сохраняя при этом свою функцию по упорядочению материи на соответствующем уровне иерархии с охватом всего пространства, соответствующего этому уровню.

Понятно, что такой процесс концентрации и централизации интеллекта, доходя до высших уровней иерархии, может на каком-то уровне остановиться и воплотиться в высший, верховный разум в виде концентрированного сгустка интеллекта в рамках охватываемого им вселенского пространства, который для его разумных обитателей может представлять из себя, так называемого, бога — возможного создателя жизни в данном пространстве при выполнении задачи упорядочения материи. Поскольку, как мы указали выше, интеллект является ресурсом бестелесным, не имеющим ни материальной формы, ни массы, то понятно, что и высший разум, воплощенный в верховного создателя, может быть таким же бестелесным, не имеющим ни материальной формы, ни массы, но обладать свойством приема и передачи информации в рамках охватываемого им пространства, а значит и контроля за происходящими событиями в нем. Информация может формироваться и передаваться в особом информационном поле, возможно, к примеру, в среде неизвестной нам в наших ощущениях темной материи. Оказалась способной к мгновенной передаче информации на бесконечно дальние расстоя-

яния и наша материя, как это доказывают современные исследования в области квантовой механики<sup>1</sup>.

Таким образом, гипотеза существования высшего разума — бога, как концентрированного сгустка интеллекта во вселенском пространстве, вполне может оказаться истинной. Дело за малым — получить ее экспериментальное подтверждение, чем человечество занимается уже много лет с самого своего зарождения. И вполне возможно, что когда-нибудь эти поиски обернутся успехом.

Остается заметить, что разумная жизнь на Земле, носителями и движителями которой являются отдельные люди и все человечество в целом, направлена на преобразование материи тем или иным способом, включая и общественное производство и воспроизводство с их товарным и денежным обращением. И в конечном итоге она существует лишь для того, чтобы поддерживать функционирование и развитие всеохватывающего земное мироздание общественного интеллекта. Соответственно, и вся окружающая людей среда, обеспечивающая их жизнедеятельность, подчинена той же цели.

То есть весь земной кругооборот материи, в том числе в виде товарного и денежного производства, направлен на создание и наращивание интеллекта. Та же самая функция свойственна и окружающей среде, включая и природную среду с ее флорой и фауной, которая, собственно говоря, служит питательной средой существования человека как производителя и носителя интеллекта, который, в свою очередь, является фактором упорядочения материи в соответствии с первым началом термодинамики, обуславливая рост внутренней энергии системы в результате поступления энергии внешней среды, сопровождаясь производством работы по ее поглощению (усвоению), что изображается термодинамическим уравнением:

$$\Delta U = Q + A,$$

где  $\Delta U$  — приращение внутренней энергии системы;  $Q$  — энергия, передаваемая системе;  $A$  — работа внешних сил над системой.

Вот этот-то последний элемент приведенного соотношения  $A$  и определяет значимость интеллекта и самого человека, как его носителя в рамках земного мироздания, поскольку осуществление работ предполагает их предварительное проектирование и планирование с целью последующего эффективного исполнения трудом, также исходящим от человека. Таким образом, всякая энергия, пос-

<sup>1</sup> См.: Физики окончательно доказали существование «жуткого дальнего действия» // Красноярское время: Электронный сайт // Режим доступа: <http://krasvremya.ru/fiziki-okonchatelno-dokazali-sushhestvovanie-zhutkogo-dalnodejstviya/> (дата публикации: 02.09.2015).



тупающая из внешней среды в систему, в данном случае в земное мироздание, должна пройти этап своего освоения трудом через выполнение определенной работы. То же самое и в экономике: всякая энергия, поступаемая вместе с факторами производства, подвергается переработке, обогащая внутреннюю энергию человеческого общества, в качестве которой в данном случае выступает общественное (национальное) богатство. И таких примеров можно привести множество. Так, человек, принимая пищу и тем самым энергию внешней среды, обеспечивает выполнение какой-либо физической или умственной работы, на базе которой накапливается внутренняя энергия в виде наращивания мышечной и жировой массы, энергии функционирования мозга и т.п. Или же автомобиль принимает топливо, используя его для возобновления работы двигателя, что приводит, в конце концов, к возобновлению и наращиванию его мощности с последующим использованием автомобиля для дальнейшего выполнения работ, например, по перевозке грузов, преодолению расстояний и т.п.

Получается, что в соответствии с первым началом термодинамики наращивание внутренней энергии любой системы осуществляется в результате поступления энергии из внешней среды, которая одновременно используется на выполнение работы по упорядочению структуры системы, направленной своими результатами на противодействие второму началу термодинамики, в соответствии с которым в системе могут происходить процессы производства энтропии. В то же время рост внутренней энергии системы означает и накопление ее энергетического потенциала для последующего противостояния возможному воздействию второго начала термодинамики, ввергающего системы любой природы в состояние дезорганизации и даже хаоса. В основе такого противостояния в конечном итоге оказывается интеллект, генерируемый человеком. И хотя люди смертны, ограничены временным отрезком своего существования, напротив, интеллект вечен и постоянно стремится к росту и совершенствованию, в том числе и стремясь выйти за пределы своего локального пространства функционирования.

В то же время отдельные представители человечества пытаются идти наперекор этой всеохватывающей в рамках земного мироздания тенденции, толкая сильных мира сего на уничтожение людей — носителей интеллекта — наперекор вселенской тенденции упорядочения материи посредством производства негэнтропии, исходящей от носителей интеллекта, которыми в рамках земного мироздания являются люди.

Тем более, что на самом высоком научном уровне с привлечением компьютерных технологий доказано, что перенаселенности планеты людьми реально быть не может, поскольку регулятором

демографических процессов, в том числе перенаселенности, является сама биология человеческого сообщества<sup>1</sup>.

Возникает еще одно соображение в рамках наших рассуждений. Если вселенский сгусток интеллекта может быть сконцентрирован во вселенском мегасубъекте — боге, подразумевается с положительными задатками, направленными на производство негэнтропии вселенского масштаба на базе объединения всего космического разума во всех его проявлениях и уровнях иерархии вселенской жизни с целью противодействия действию второго начала термодинамики во вселенском масштабе, тогда почему бы не допустить, что могут существовать силы, объединяющие разум в виде такого же сконцентрированного сгустка интеллекта, но обратного свойства с отрицательными задатками, направленными на противодействие деятельности бога, способствующие действию второго начала термодинамики, сеющего хаос, организующего беспорядок. Соответственно в мифах народов этот отрицательный разум верховного характера получил название сатаны или дьявола как «главный противник небесных сил, представляющий собой высшее олицетворение зла и толкающий человека на путь духовной гибели»<sup>2</sup>. Перефразируя слова сатаниста А.Ш. Ла-Вея (основателя религиозного течения «авторский сатанизм»), можно сказать, что «сатана — проявление темных сторон человеческого интеллекта» и поскольку каждый человек обладает интеллектом, то вполне возможно, что в нем может «сидеть сатана». Тогда становится понятным, каким образом в людях могут возникать дурные наклонности и злые намерения в рамках той или иной их деятельности.

Таким образом, проблема истощения ресурсов в рамках всеохватывающей способности интеллекта к упорядочению материи полностью решается их возобновлением в необходимых объемах в пределах нашего же земного мироздания, что снимает с повестки дня вопрос о формировании избыточной численности человечества, создающего, якобы, излишнюю нагрузку на планетарные запасы ресурсов.

**О функциональных возможностях интеллекта, возвышающих его в качестве самостоятельного негэнтропийного начала Вселенной.** Основной научной гипотезой возникновения Вселенной выдвинута концепция первоначального Большого взрыва в точке сингулярности, как точке чудовищной плотности и чудовищной температуры. Затем Вселенная в соответствии со вторым законом

<sup>1</sup> См., напр.: Гвишиани Д.М. Пределы роста — первый доклад Римскому клубу // Ecoteco.ru: Электронный сайт // Режим доступа: <https://ecoteco.ru/?id=711> (дата обращения: 06.12.2018).

<sup>2</sup> Сатана // Википедия — Свободная энциклопедия: Электронный сайт // Режим доступа: <https://ru.wikipedia.org/wiki/Сатана> (дата обращения: 28.05.2018).

термодинамики начала разбегаться и этот процесс по уверениям естественников будет продолжаться до тех пор, пока она из состояния царства негэнтропии не ввергнется в царство энтропии — абсолютного хаоса и дезорганизации, которое отождествляется с полным покоем, исключаяющим всякое движение (развитие).

Единственное, что противодействует этому процессу, — это в соответствии с первым законом термодинамики бесконечное возникновение энергии в результате распада материи, как следствие Большого взрыва. И эта энергия, производя работу, проникает в любую систему, насыщая ее внутренней энергией. При этом работа сопровождается выделением теплоты, которая и распространяется в соответствии со вторым законом термодинамики. И если вселенская энергия, выделяемая в результате распада материи, бесконечна, то и процесс работы и насыщения систем внутренней энергией также бесконечен. Благодаря этому бесконечному процессу возникает и бесконечное производство негэнтропии, поскольку всякая работа — это есть процесс упорядочения материи в соответствии с каким-либо частным критерием. И этот процесс упорядочения материи есть одновременно и ее совершенствование в смысле наращивания ее энергетических и качественных свойств, что тоже работает на развитие свойства бесконечности материи и Вселенной. Таким образом, процесс разбегающейся Вселенной, а значит и продолжения ее жизни бесконечен.

Для более глубокого изучения проблемы рассмотрим в качестве аналогии взрыв обычной гранаты, в результате которого также мы имеем разброс, разбегание ее осколков по окружающему периметру, которое в данном случае длится всего лишь несколько секунд. Напротив, разбегание планетарных и других элементов материи в результате Большого взрыва длится сравнительно бесконечно, надолго обеспечивая нахождение Вселенной в кругу царства негэнтропии, ограждая ее от падения в царство энтропии — хаоса, абсолютного покоя.

Л.Г. Ивашов в своей книге приводит слова известного физика-теоретика М. Планка: «Во Вселенной нет ни разумной, ни вечной энергии, то нам следует предположить, что за этой энергией стоит Дух, обладающий разумом и сознанием. Этот Дух есть первопричина всей материи... Я считаю сознание первичным. Я рассматриваю материю как производное от сознания»<sup>1</sup>.

Однако, на наш взгляд, все же это не так — не соответствует действительности, поскольку энергия, явившаяся следствием Большого взрыва, относительно вечна и ее распространение также

<sup>1</sup> Ивашов Л. Опрокинутый мир. Тайны прошлого — загадки грядущего. Что скрывают архивы Спецотдела НКВД, Аненербе и Верховного командования Вермахта: Ознакомительный фрагмент. — М.: Книжный мир, 2016. — С. 23.

вечно, о чем свидетельствует фактический близлежащий к нам пример — сравнительно бесконечное функционирование природного термоядерного реактора — Солнца, продолжающееся миллиарды лет, которое и в будущем, по заверениям специалистов, будет продолжаться столько же, а может быть и дольше.

То есть Большой взрыв точки сингулярности чудовищной плотности и чудовищной температуры в результате запустил во Вселенной миллионы и миллиарды очагов подобной термоядерной и возможно иной реакции, заполнив Вселенную вечно распространяющейся энергией в том или ином виде, которая в конечном итоге становится бесконечным источником производства негэнтропии, в том числе и разнообразных форм жизни, включая и разумную, как это произошло в рамках нашего Земного мироздания. Конечно, возникновение разнообразных форм жизни невозможно назвать случайностью, поскольку оно есть непосредственный результат упорядочения материи, представляющего собой все более и более усложняющееся преобразование одного вида (состояния) материи и энергии в материю и энергию другого более совершенного вида (состояния). То есть это свойственный природе Вселенной бесконечный целенаправленный процесс, который хоть и направляется частными критериями упорядочения материи, но, тем не менее, идет в направлении, венцом которого становится возникновение вначале примитивных, а затем все более усложняющихся форм жизни, как конечный итог наращивания вселенской негэнтропии вначале в локальных, а затем, возможно, и в глобальных областях ее концентрации.

На основании этой гипотезы о вечности энергии, материи и Вселенной можно говорить и о вечности вселенской жизни, поскольку вместе с возникновением высших, разумных форм жизни и интеллекта появляется и условие для создания искусственных источников энергии по аналогии с природными, что может происходить также по бесконечно восходящей траектории. К примеру, разве человек не сможет вывести на земную орбиту несколько искусственных солнц, которые при наступлении критических ситуаций с природным Солнцем смогут его заменить<sup>1</sup>. При таком раскладе дел можно предположить, что человечеству не придется искать в космосе какие-либо аналоги Земли и Солнечной системы для продолжения своего существования по той причине, что чело-

<sup>1</sup> О том, что такое предположение не есть голая фантазия авторов, можно судить по тому факту, что уже в настоящее время человечество начинает запускать в космос искусственные спутники Земли планетарного масштаба, в частности, лунного типа. См. об этом в: Вторая Луна. Зачем Китаю гигантский космический фонарь? // Рамблер: Новости: Электронный сайт // Режим доступа: <https://news.rambler.ru> (дата публикации: 27.04.2016).

веческий интеллект всегда сможет создать необходимые условия жизни на самой планете Земля. Подобное можно предположить и относительно других планет околосолнечного пространства и дальнего космоса.

### **1.5. СОВРЕМЕННЫЕ ТЕНДЕНЦИИ В РАЗВИТИИ ЭВОЛЮЦИИ ОБЩЕСТВЕННЫХ И ЭКОНОМИЧЕСКИХ СИСТЕМ**

**О тенденции замедления темпов эволюции.** Если говорить языком эволюционного мышления, то речь в данном случае идет о том, что движение по «стационару» при отсутствии каких-либо серьезных воздействий со стороны внешней и внутренней среды в соответствии с принципом минимума диссипации энергии ведет к замедлению процессов эволюции, росту накопления энтропии, снижению темпов производства негэнтропии.

Очевидно, что при описанном снижении «бомбардирующих» воздействий внешней и внутренней среды на систему ей для своего поддержания на стационаре требуется минимум энергии, количество которой по мере дальнейшего решения задач эволюции — изменчивости, отбора, наследственности — и выработки приспособительных реакций только уменьшается. То есть у системы в этом случае снижается склонность к эволюции, возникает тенденция к ее замедлению, как об этом пишет, например, В.П. Щербаков<sup>1</sup>.

Отсюда следует вывод, что острые проблемы, так или иначе возникающие перед человеческой цивилизацией во все исторические эпохи, естественны, и не только естественны, но и оправданы. И это главное условие ее эволюционного развития, существования эволюционных процессов с целью выработки приспособительных реакций к изменению внешней и внутренней среды.

То есть выход на стационар и развитие в отсутствии флуктуаций есть фактор регресса, упадка, снижения темпов роста и прироста, падения траектории развития, прогибания «магистральной» вниз. В этом случае получается, что «эволюция работает против самой себя»<sup>2</sup>.

Однако в экономике критерий «минимума диссипации энергии» в конечном итоге не срабатывает в полной мере, поскольку в силу интеллектуальной сущности управляющего воздействия он трансформировался в свою противоположность — в критерий максимума прибыли (богатства, полезности и т.п.), то есть в чисто психологический показатель, непосредственно не связанный с естественной природной средой и регулирующими ее законами. В частности,

<sup>1</sup> См.: Щербаков В.П. Эволюция как сопротивление энтропии // Aftershock: Интернет-журнал // Режим доступа: <http://aftershock.su/?q=node/297993/> (дата обращения: 13.04.2015).

<sup>2</sup> Щербаков В.П. Эволюция как сопротивление энтропии ...

принципами Ле Шателье — Брауна и минимума диссипации энергии. Поэтому экономической системе в общем и целом не характерно свойство затухания эволюции, поскольку указанный психологический критерий требует постоянного нарастания негэнтропии, которая является главным признаком эволюции.

**О законах социума как дополнительных факторах эволюции в экономике и обществе.** В этом случае мы выходим за рамки естественных законов природы и переходим не просто в биологическую среду живой природы, или жизни, а в среду разумной, сознательной, интеллектуальной жизни, то есть в среду функциональной деятельности интеллекта, в которой действуют дополнительные законы, не свойственные естественной природе. Это — законы социума, законы интеллекта и психологии человека.

До возникновения «гомо сапиенс» с его способностью формирования товарно-денежных отношений, породивших понятия богатства, прибыли, устремленности к ней, которые оказались ведущим фактором общественной эволюции, предыдущие поколения разумной цивилизации исчезли. Скорее всего, их погубило свойство эволюции «работать против самой себя».

Возвращаясь к нашему примеру, отметим, что в соответствии с установленной зависимостью темпов эволюции от внешних и внутренних воздействий, чтобы оживить экономику, начинающую впадать в кризис, необходимо запустить определенный импульс, который был бы направлен на активизацию процессов неравновесия в экономике, устремленности к зарабатыванию прибыли, усилению активности субъектов предпринимательства и т.п.

Запуск этого импульса является функцией управляющей системы в экономике — государства с подведомственными ему структурами управления — правительством, Центральный банк и др. Например, стимулированием потребительского спроса за счет сокращения дифференциации доходов населения, роста доходов низкодоходной его части, снижения банковского процента по кредитам, активизации инновационных процессов в предпринимательстве, усиления протекционистской политики по отношению к отечественным товаропроизводителям и т.д.

Создание неравновесной ситуации вызовет вначале оживление в наиболее эффективной части экономики, вызывая формирование тенденции к снижению производственных издержек у активной части предпринимательства, затем к распространению и у остальной его части, способствуя увеличению доли текущей прибыли и нормы ее накопления также вначале у части предпринимательства и экономики, а потом и по всей экономике.

**О поддержке систем, активно порождающих негэнтропию.** Необходимо отметить совершенно точно, что главной целью эволюции систем любой природы является производство негэнтропии,

то есть создание объектов более упорядоченной структуры. И упорядочение структур происходит в условиях постоянного присутствия возмущающих воздействий на систему. Тем не менее, в самой системе присутствуют объективные механизмы (принципы Ле Шателье — Брауна и минимума диссипации энергии), призванные перерабатывать эти возмущения и направлять их на поддержку стационарного возрастающего развития.

Однако в определенных условиях может происходить, как было указано выше, такая ситуация стабилизации темпов эволюции, которая начинает вырабатывать условия работы против самой себя, вызывая замедление темпов развития эволюции. То есть сама эволюция подвержена циклическим процессам самоорганизации, когда может наступить исчерпание ее факторов и предпосылок, способное направить эволюцию в сторону замедления и даже прекращения. А это будет означать доминирование обратного процесса — производства энтропии, а значит затухания и гибели системы.

Что касается эволюционного развития мироздания<sup>1</sup> в рамках планеты Земля, эти процессы затухания эволюции периодически впадали в эволюционную сингулярность<sup>2</sup>, предотвращающую процессы затухания и стимулирующую эволюционные процессы на новой материальной основе. Так, в конечный период остывания планеты, затухания вулканических процессов, прекращения активного эволюционного процесса зарождения косной материи, стала возникать другая материальная основа эволюционного процесса появлением биологической жизни. На базе зарождения и развития биологической жизни возникла разумная жизнь, в основе которой ведущей и направляющей силой оказался общественный интеллект.

Безусловно, в каждом случае возникновения нового субстрата эволюционного развития планетарного мироздания процессы эволюции «получали новое дыхание», новые, более ускоренные темпы развития. И вот, в конце концов, в настоящее время развитие планетарной эволюции достигло своего наибольшего значения, на что указывает, в частности в экономике, уровень развития производительных сил, который обеспечил (может обеспечить) практически полное удовлетворение материальных потребностей людей на пла-

<sup>1</sup> Под «миром», «мирозданием» в контексте настоящих рассуждений имеется в виду «совокупность всех форм материи в земном и космическом пространстве, вселенная», «отдельная часть вселенной, планета», «земной шар, Земля, а также люди, население земного шара» (См.: Ожегов С.И. Словарь русского языка. 10-е изд. / под ред. Н.Ю. Шведовой. — М.: Сов. энциклопедия, 1973. — С. 324).

<sup>2</sup> Эволюционная сингулярность — момент времени, начиная с которого эволюционный процесс претерпевает изменение своего эволюционного субстрата, как основы единства составляющих эволюционный процесс компонентов и свойств.

нете в соответствии с физиологическими нормами и социальными стандартами.

**Признаки затухания эволюции.** В соответствии с этим событием исподволь, незаметно начали активизироваться процессы замедления эволюции при том, что на этот раз природа мироздания не торопится готовить замену активной части субстрата эволюции, как это происходило в прежние времена. Основной ведущей и направляющей силой эволюции в экономике и обществе остается общественный интеллект. Однако постепенно в соответствии с решением главной задачи человеческой цивилизации — полным обеспечением материальных потребностей людей — стали активизироваться процессы энтропийного характера, все более активно противодействующие наращиванию негэнтропии в экономике и обществе. Это — обострение противоречий, связанных:

- с расслоением населения планеты по доходам и материальному благосостоянию;
- ростом средней продолжительности жизни людей и безработицы;
- сокращением планетарных ресурсов на душу населения;
- расширением разноплановых национальных и конфессиональных интересов людей;
- снижением морального и психологического состояния общества и мирового сообщества и т.д.

Тем самым активизировались и набирают определенную мощь силы, способствующие затуханию эволюционных процессов, характеризующиеся антинегэнтропийным эффектом, сопровождающиеся все более частыми и достаточно мощными общественно-экономическими флуктуациями, ведущими экономику и общества в состояние катастрофической бифуркации с неопределенным исходом, в качестве которого не исключен и планетарный переход на траекторию нарастания энтропии с полным превращением планеты в энтропийную систему.

В рамках последней из указанных противоречий, вернее, предпосылок затухания эволюции надо, на наш взгляд, отметить нарастание в отдельных странах, в том числе и в России, так называемого эффекта дауншифтинга. В частности, о нем говорил Г. Греф на Гайдаровском экономическом форуме<sup>1</sup>.

Характеризует этот эффект Т.В. Воеводина следующим образом: «Обычно тут сочетается утомление и разочарование. Потеря перспектив. И главное — уважения к своему делу, к своей жизни — к той, которая была и ради успеха в которой, что называется, рвал

<sup>1</sup> См.: Страна-дауншифтер. Что выдал Греф? // Агентство русской информации: Электронный сайт // Режим доступа: <https://ari.ru/ari/2016/01/13833/strana-daunshifter-chto-vydal-gref> (дата публикации: 17.01.2016).



жили. Обычно об этом не говорят, но в основе всегда разочарование и потеря уважения. Может ли народ стать дауншифтером? Может, еще как может — и мы все это видели. Вероятно, у народа, как у отдельного человека, есть периоды духовного и соответственно трудового и боевого подъема... и периоды упадка духа, разложения и деморализации...»<sup>1</sup>.

Таким образом, нельзя не отметить, что эффект дауншифтинга есть один из явных признаков затухания эволюции человеческого общества. Однако в рамках дальнейшего прогрессивного развития человечества ему никак нельзя и дальше скатываться в сторону упадка, затухания эволюции. В обеспечении этого состоит важнейшая задача повседневной организационной деятельности государственных и межгосударственных лидеров самого разного иерархического уровня организации человеческого общества и, конечно, самих людей, составляющих это общество.

**О насущной необходимости предотвращения движения мироздания в сторону упадка, затухания эволюции.** Можно предположить и даже видеть, что по прежним традициям развития мироздания в рамках планеты Земля внутри главенствующего сегодня активного субстрата эволюции постепенно зарождается и набирает мощь, возможно, следующий субстрат эволюции, призванный заменить общественный человеческий интеллект. Это — искусственный разум, искусственный интеллект.

Соответственно, если речь идет о замене одного другим, то в отличие от предыдущих процессов замены активной части субстратов неизбежны антагонистического характера противоречия между ними, фактически взаимоисключающие друг друга. Дело в том, что в данном случае предыдущий и последующий активные части эволюционного субстрата в определенный период времени сравниваются по уровню интеллектуального развития между собой. И тогда неизбежна конкуренция между ними, которая может вылиться в конкурентные войны с последующим взаимоуничтожением друг друга. Этот вариант развития событий хорошо описан в голливудских киносценариях.

Однако такой путь развития не приемлем для носителей человеческого интеллекта, поскольку чреват полным уничтожением людей в рамках планетарного мироздания, ибо надеяться на защиту какой-либо «антимонопольной» надструктуры людям, как достаточно затратным в ресурсном отношении созданиям, не приходится.

---

<sup>1</sup> Воеводина Т.В. Дауншифтеры // Центр Сулакшина: Электронный сайт // Режим доступа: <http://rusrand.ru/actuals/daunshiftery> (дата обращения: 13.05.2018).

Следовательно, выход для человечества состоит в переустройстве ведущей и направляющей эволюцию силы — общественного интеллекта, переводе его на новую ступень самоорганизации, обеспечивающей новое, свежее дыхание эволюционному развитию в направлении активизации производства негэнтропии. То есть активизации процессов упорядочения структур в соответствии с теми же принципами Ле Шателье — Брауна и минимума диссипации энергии.

Переводя на обычный общественно-бытовой и экономический язык, это означает, что надо изменить направление эволюции, выбравшись из ее тупиковой, исчерпавшей себя ветви на прогрессивную ветвь. Это требует коренной трансформации предмета внимания со стороны общественного интеллекта, сосредоточения его усилий не на ускоренное развитие производительных сил, основанное на эгоистических критериях максимума прибыли, концентрации богатства, как практических формах реализации критерия самоорганизации — минимума диссипации энергии, а на развитии производственных, социально-экономических отношений, в основе которых уже должно лежать другое воплощение критерия минимума диссипации энергии, способное вновь стимулировать эволюционные процессы экономики и общества.

В поисках этой практической формы указанного критерия очевидно, что общественному интеллекту необходимо направить свой неисчерпаемый потенциал в направлении активизации существующих общеизвестных принципов самоорганизации, в частности, принципа Ле Шателье — Брауна посредством стимулирования, поощрения, активизации антивоенных, антигуманных, антивырожденческих настроений в обществе и мировом сообществе, а также принципа минимума диссипации энергии посредством не концентрации прибыли, богатства лишь на одном полюсе мирового населения, а наоборот их диверсификации, рассредоточения с охватом его широких слоев, обеспечивая удовлетворение их насущных потребностей на основе минимизации объемов используемых ресурсов, вопреки тенденции доминирования бесполезной концентрации указанных ресурсов вдали от насущных потребностей всего населения. И это будет сопровождаться дальнейшим совершенствованием техники, технологий, организации общественного производства. На его базе будет происходить активизация критерия минимума диссипации энергии в новых направлениях экономии природных ресурсов и других факторов производства, способствуя восстановлению экологического равновесия и социального здоровья человеческого общества. Главным из производственных ресурсов является человеческий потенциал, как средоточие, в первую очередь, общественного интеллекта, который, в свою очередь, будет продолжать оставаться ведущей движущей силой общественной и экономической эволюции человеческой цивилизации.

Таким образом, на определенном этапе развития мироздания в рамках планеты Земля первое ускорение затухающая эволюция получила посредством зарождения биологической жизни на земле, то есть созданием биосферы. Следующий толчок в развитии был получен на основе зарождения общественного интеллекта. И, наконец, третий толчок должен состоять в реализации структурной перестройки, упорядочения общественного интеллекта посредством преобразования критерия минимума диссипации в форме концентрации богатства (прибыли) на одном полюсе мирового человеческого общежития в форму их диверсификации в рамках всего мирового сообщества людей, что обеспечит решение задачи наращивания прибыли теперь уже в диверсифицированной форме на новом этапе эволюционного развития человечества, в чем одновременно будет состоять расширение экономического пространства производства негэнтропии, обеспечивая этому процессу новое дыхание.

Иная альтернатива — возрождение искусственного интеллекта при всеобщей деградации общественного человеческого интеллекта — будет означать, как было указано, следующую ступень реализации принципов Ле Шателье — Брауна и минимума диссипации энергии в направлении дальнейшего эволюционного развития нашего мироздания, но, вполне вероятно, без человеческой составляющей.

То есть при дальнейшем развитии земного мироздания возможны, по крайней мере, две альтернативы:

- 1) постепенная замена естественного человеческого интеллекта искусственным;
- 2) симбиоза естественного человеческого интеллекта с искусственным при господствующем положении первого.

И если весь смысл эволюционного развития мироздания состоит в распространении негэнтропийных процессов, в том числе и во всем космическом пространстве, для стабилизации процессов упорядочения и накопления негэнтропии, то не исключено, что негэнтропия есть источник существования определенной части космической материи, образцом чего служит наше планетарное общество человеческой цивилизации. И эта часть космической материи заинтересована в существовании и продолжении этого процесса. И вполне может быть, что даже в рамках всего космического пространства за этой частью материи скрывается определенное субъективное начало, пока недоступное нашему пониманию.

Однако, если это так, то процессы возникновения негэнтропии должны выйти за рамки нашей планеты и получить распространение по всему космическому пространству, начиная с околосолнечного. В основе этого процесса будет лежать явление рассеяния, диверсификации интеллектуального продукта, как источника нег-

энтропии, к чему на новом этапе эволюционного развития должен научиться и привыкнуть человек и человеческое общество при ведущей роли трансформирующегося общественного интеллекта.

Отсюда возникает предпосылка для перестройки общественного сознания, интеллекта для обеспечения условий перехода к другому критерию развития производственных отношений. Этот критерий будет заключаться в повсеместном формировании процессов диверсификации и экономного, рационального расходования ресурсного потенциала во имя дальнейшего развития общественного интеллекта с составлением реальной конкуренции искусственному интеллекту, что в свою очередь создаст условия для формирования долгосрочных внутренних возмущающих воздействий как источника постоянной активизации эволюционного развития на новом витке.

С учетом указанных перспектив эволюционного развития земного мироздания надо отметить, что природная сущность этого развития обеспечивает накопление огромного резерва человеческого потенциала и общественного интеллекта, с их задатками созидательной деятельности. Этот процесс длится уже многие тысячелетия с постоянным наращиванием указанных составляющих развития человеческой цивилизации и их возможностей. Для чего? Для бездарного их уничтожения? Очевидно, что нет. Однако, как реализовать во всей полноте истинное предназначение человеческого потенциала и общественного интеллекта с высоты современного уровня развития человечества?

Для этого, на наш взгляд, человеческому обществу необходимо избавиться от тенденций монополизации экономики с ее концентрацией богатства в руках отдельных прослоек населения и обеспечить его рассредоточение среди широких слоев населения. Соответственно, необходимо не просто копить богатство с последующим его хранением в виде бездействующего резерва, а обеспечить его рациональное использование в процессе производства негэнтропии с эффективным решением очередных задач эволюционного развития планетарной системы Земля, создавая предпосылки активизации деятельности многообразных конкурирующих между собой прослоек населения. Тем самым будет обеспечено возникновение многослойных процессов эволюционного развития человечества, а значит и общественного интеллекта, которые будут способны, в свою очередь, обеспечить дальнейшее успешное эволюционное развитие человеческой цивилизации и сопутствующих ей элементов живой и косной природы.

**Горизонты будущего, способного поглотить все социально-экономические и социально-политические страсти человечества и составляющих его людей.** В чем же состоят новые стратегические и тактические задачи функционирования человечества в свете воз-

рождающегося на данном этапе образе его будущего развития? На наш взгляд они состоят в следующем.

Человек в общецивилизационном масштабе выходит в космос, превращаясь в практической реальности в космическую цивилизацию. В рамках этого процесса стратегическая задача человечества будет заключаться в освоении ближайшего космоса в масштабах околосолнечного пространства, тактическая — в подготовке человечества, воспитания его и составляющих его людей в качестве субстрата этого процесса.

В рамках таких стратегии и тактики человечество немедленно приступает к их решению и исполнению. В частности, работает над реализацией задачи апгрейда (совершенствования) человека в направлениях его превращения в физически и духовно развитого, интеллектуально обогащенного, идеологически и культурно гармоничного.

Причем этот процесс должен приобрести массовый характер, предполагающий наверняка исход человечества в космос, начиная с близлежащих планет. Человек и все человечество в целом должно встать перед фактом своего прорыва в космическое пространство, как величайшего достижения в перспективе и всеобъемлющей, всеохватывающей задачи в настоящем. Соответственно, человечество должно быть заранее предупреждено и подготовлено к тому возможному обстоятельству, что при освоении космоса будут неизбежны людские потери и, возможно, масштабные. С этим людям заведомо придется примириться и понять, что для того, чтобы избежать больших потерь, им надо будет тщательнее готовиться к исполнению этого своего предназначения, учиться преодолевать космические трудности и невзгоды. И не только. Физически и духовно развитому, интеллектуально обогащенному, идеологически и культурно совершенному сообществу людей, как в массе своей, так и отдельных индивидуумов всегда будет легче преодолевать последствия масштабных природных и техногенных катастроф, обеспечивая свое выживание в локальных и планетарных масштабах.

Человечеству придется осмыслить непреложный факт того, что космический этап его развития окажется неимоверно трудным, но необходимым с тем, чтобы преодолеть процесс собственной деградаци и исчезновения как одного из неординарных субъектов вселенского мироздания. Этот этап его развития будет сопряжен с неимоверными трудностями, сопоставимыми для россиян, к примеру, с величайшими трудностями обеспечения победы в Великой Отечественной войне, пережитой советским народом, преодолевшим эти трудности<sup>1</sup>. Однако предстоящие грандиозного харак-

<sup>1</sup> В свете указанного нам можно вспомнить описание безмерных подвигов молодых комсомольцев и коммунистов времен Великой Октябрьской ➤

тера задачи космического масштаба со всеми своими трудностями будут стоить этого. Во всяком случае, выбор такого варианта развития человеческой цивилизации предпочтительнее заготовленного мировой финансовой олигархией варианта истребления человечества в больших и малых войнах, в горнилах всякого рода революций, техногенных катастроф, искусственно спровоцированных эпидемий и прочая, прочая.

Идеологам нашего варианта развертывания событий планетарного масштаба надо понимать и идеологически обосновывать то обстоятельство, что постановка описанных выше стратегической и тактической задач, встающих перед человечеством во весь рост, это есть задачи, вызванные не бегством человечества от обстоятельств перенаселенности планеты, истощения природных ресурсов или же какого-либо другого бифуркационного порядка, а вызванные стремлением человечества и всех составляющих его людей решать задачу формирования светлого будущего не столько для самих себя, сколько для будущих поколений своих рождающихся потомков, как в ближайшей, так и отдаленной перспективах. Будущего никак не худшего того прошлого и настоящего, прожитого ими самими. В противном случае процесс освоения космоса вновь будет перехвачен и захвачен финансово-олигархической элитой мирового сообщества с тем, чтобы вновь сохранить свои привилегии и при освоении космического пространства. Безусловно, человечество должно оградить процесс освоения космоса от всякой монополизации, какими бы она обстоятельствами не прикрывалась.

В свете указанного необходимо также отметить, что участвовать в решении грандиозных космических задач будет дано не всем желающим. Их будут решать лучшие представители рода человеческого, лучшие представители нашего планетарного сообщества людей, несмотря на то, что они могут быть подвергнуты разного рода невзгодам и трудностям, иногда обрекаться на гибель и т.п., но гибнуть они будут достойно во имя указанного будущего всего человечества, хотя сами они до него дожить вряд ли смогут.

В этом и будет, по большому счету, заключаться тот апгрейд человечества, которым сегодня грезят многие уважаемые политики и публицисты. В нем будет заключаться вождеденная мечта не одного поколения молодых людей, которые, без всякого сомнения, будут жить мечтой о космосе, устремлениями в космос, осуществления посильного вклада в общее дело освоения космоса.

---

⇒ революции и Гражданской войны начала прошлого столетия, описанных, например, Николаем Островским в его романе «Как закалялась сталь», которые были вызваны не личной корыстью и желанием богатства, а стремлением к новому — справедливому обществу, отождествлявшемуся у них с коммунизмом.

И тогда, если космос воплотится в государственную и мировую идеологии, в международную политику, человечество вновь возродится в новом очередном субстратном качестве с тем, чтобы вновь заблестеть на небосклоне земного мироздания ярким светом надежд и свершений, с которыми оно всегда отождествлялось, особенно в самые трудные годы своего существования. А мировая экономика в части, например, ВПК будет постепенно преобразовываться и расти в направлении становления эколого-промышленного комплекса (ЭПГ), ВКС будут преобразовываться в гражданско-космические силы (ГКС), вместо вооружений разного рода будет производиться космическая техника и технологии, военные городки будут преобразовываться в космические, военно-морские суда будут перестраиваться в океанологические научно-исследовательские и эколого-природные суда и т.д. и т.п.

**О всеобъемлющем духовно-нравственном идеале будущего.** Как известно, наше общество, начиная с 1917 г. и, по крайней мере, до 60-х годов прошлого столетия жило мечтой, образом будущего, который отождествлялся с коммунистическим обществом, как экономически и социально развитым, равноправным, справедливым сообществом людей в масштабах не только отдельных стран, но и всего их мирового сообщества. И эта мечта, этот идеал в ряду других принимал участие в руководстве деятельностью людей и в горнилах Октябрьской революции и гражданской войны, и при выполнении народнохозяйственных задач первых пятилеток становления социализма в нашей стране, и в годы Великой Отечественной войны и последующих лет нашего развития, начиная с восстановления послевоенной экономики, освоения космоса и других свершений.

Более того, этот образ будущего явился двигателем деятельности широких слоев населения не только в социалистических странах, но и в той или иной мере охватил собой и население капиталистических стран по очень простой причине всепоглощающего страха элиты капиталистических обществ перед перспективой мировой социалистической революции, способной лишить ее не только личных состояний, но, главное, всеобъемлющей власти. Соответственно, в капиталистическом мире с невиданной прежде скоростью начали происходить социальные преобразования в пользу широких слоев населения, которые, в конце концов, привели к становлению в нем социально ориентированных обществ с социальной рыночной экономикой, гораздо более близких к идеалам коммунистического общества по представлению классиков марксизма-ленинизма, чем построенный в социалистических странах социализм.

Однако с развалом цитадели социализма — Советского Союза — этот образ будущего и, собственно говоря, смысл жизни многих

указанных нами людей стал меркнуть и фактически был утерян, причем не только в странах социализма, но и во всем остальном мире. В результате, по большому счету, человечество в планетарном масштабе оказалось лишенным хоть какого-то всеобщего идеала будущего и смысла жизни, связанного с ним.

Этот процесс лишения идеалов коммунистического будущего случился не сразу, исходя в первую очередь от нашей страны, после ухода в мир иной Великого по историческим меркам лидера нации И.В. Сталина, являвшегося, как оказалось, не только главным их носителем, но и воплотителем в жизнь. Именно с его уходом идеалы коммунизма стали меркнуть, покрываясь коростой потребительства, жажды наживы, восходящим к самым вершинам власти в Советской стране, то есть к элите социалистического общества, пришедшей после смерти Сталина к власти. Ее представители с легкостью восприняли к руководству потребительские идеалы и стандарты капиталистического образа жизни, зараженные ими в результате разного рода заграничных командировок в капиталистические страны, впечатления от которых стали тем духовно-идеологическим субстратом, который сумел отвратить элиту социалистического общества от прежних идеалов и положил начало формированию у нее психологических чувств потребительства. В итоге социалистическая элита не только растеряла идеалы коммунизма, но и лишилась способности видеть перспективы развития нашего общества и, по сути дела, всего человечества никак не иначе как в русле идеологии гедонизма.

Вслед за этим, социалистическое общество стало активно перестраиваться в капиталистическое потребительское общество, в котором, несмотря на духовно-нравственные издержки капиталистического образа жизни, она в потребительском отношении стала улучшаться, обеспечивая удовлетворение все более растущих материальных потребностей людей. И, можно сказать, что даже появились определенные элементы коммунистического образа жизни в потребительском отношении, о котором мечтали при социализме. И, в конце концов, дело оставалось за малым — формальным перестроением социалистического образа жизни в капиталистический, что и произошло в конце 80-х — начале 90-х годов. Иначе говоря, произошла контрреволюция по отношению к революции 1917 года.

Далее, продолжая наши рассуждения, отметим, что, в конце концов, физиологические потребности людей и в целом общества и в наше время могут быть удовлетворены полностью, поглотив гедонические страсти человечества. Ну, а далее возникает интересный, довольно прозаичный вопрос: ну, а дальше что? Во имя чего далее должно и будет развиваться наше общество и мировое сообщество стран? Есть ли какая-либо целевая идеологическая



установка на будущее, способная придать жизни людей жизнеутверждающий смысл?

То есть, какова будет мечта людей, способная придать их жизни дальнейший смысл, когда задачи потребительства будут полностью решены? Каков будет идеал и образ будущего, который смог бы захватить собой членов нашего общества и мирового сообщества, с тем, чтобы он сумел подвигнуть людей на дальнейшие духовно-интеллектуальные, трудовые и иные грандиозные свершения, которые сумели бы поглотить будни людей и их всестороннюю деятельность? Да и нужен ли этот идеал, образ будущего для широких слоев населения, то есть народа?

Александр Андреевич Проханов пишет по этому поводу: «Каждый народ — мечтатель. Есть в народе мечта — есть народ. Мечта исчезает — и вместе с ней исчезает народ. Мечта — это таинственная огненная сила, живущая в народе и толкающая его вперед по всему историческому пути, переносящая народ через “черные дыры” его истории, через страшные поражения, оккупации и попрания. Благодаря мечте народ вновь возносится к историческому творчеству, движется к своему лучезарному будущему»<sup>1</sup>.

В этом отношении, надо сказать, мировая финансово-олигархическая элита оказалась гораздо практичнее и прозорливее, сложив собственный образ планетарного будущего на основе полного обеспечения праздной жизни посредством уничтожения глобального конкурента — широких слоев мирового населения, однако, также не понимая того, что и им, достигшим пресыщенного потребительского благосостояния для своего узкого круга элитарных представителей мирового населения, вновь встанет вопрос: а дальше что? Но уже в условиях практически вновь истощенной ресурсами, обезлюдевшей планеты.

Ну, а широким слоям планетарного населения, руководимым современной управленческой и научно-технической элитой, мечтать пока, на наш взгляд, не о чем, поскольку они не только не вовлечены в процесс воплощения всеохватывающего образа будущего и осуществления смысла своей жизни, но и даже в прогнозах многих футурологов они вообще не запроецированы в этот процесс построения будущего, кроме как в качестве ненасытных потребителей истощающихся планетарных ресурсов. Соответственно изобретаются и уже в определенной мере воплощаются в жизнь всевозможные способы глобального сокращения численности людей.

То есть, относительно широких слоев населения, по существу, никоим образом не разработана и не представлена для повсе-

<sup>1</sup> Проханов А. Путин — русский мечтатель // Академия тринитаризма: Электронный сайт // Режим доступа: <http://www.trinitas.ru/rus/doc/0012/001g/00124616.htm> (дата обращения: 05.02.2019).

дневного и перспективного руководства какая-либо идея, высшая цель дальнейшего планетарного сосуществования и развития людей во имя их светлого будущего. И если это так, то очевидно, что при отсутствии таковой, способной объединить единой мотивацией широкие слои населения, непременно возникнут альтернативные идеи и идеалы частного порядка, предусматривающие их реализацию при истощающихся планетарных ресурсах на основе развертывания кровавых войн, переворотов и революций во имя непонятного будущего не только планетарного масштаба, но и даже узкогруппового конфессионального, национального или другого идеала. К чему это, в конечном счете, может привести в планетарном масштабе? Это с неизбежностью приведет раздирающуюся противоречиями планету к всеобщей и полной деградации человечества, как в границах отдельных стран, так и в масштабах всего мирового сообщества с последующим частичным или полным вымиранием либо в результате элементарного вырождения из-за исчезновения побудительных стимулов эволюции человеческого общества, либо в результате глобальной войны или какой-либо иной широкомасштабной катастрофы, которую разъединенные частными интересами люди не смогут предотвратить.

Таким образом, оказывается, что одним из факторов, если не главным, обеспечения дальнейшего эволюционного развития экономики и общества является наличие целевой установки развития, существование образа будущего, его идеала, которые дают осмысление жизнедеятельности людей, наполняют их жизнь нетривиальным смыслом, задавая необходимые темпы эволюции, обеспечивая высокоэффективную деятельность людей, высокую производительность их интеллекта и труда, наполняя их же энергией для решения любых текущих и перспективных задач.

Но какова должна быть эта целевая установка, образ будущего для людей, да и всего человечества в целом? Как определить эту целевую установку, как сформировать образ будущего? Без ответа на эти вопросы понятно, что возникает тупиковая ситуация в дальнейшем развитии человеческого общества.

Каков же выход из этой тупиковой ситуации? Выход в одном из направлений будущего развития подсказывает, на наш взгляд, такое всеобъемлющее учение, как космизм — учение о взаимодействии человечества с космосом, которое получило развитие благодаря трудам выдающихся ученых и просветителей, таких как Константин Эдуардович Циолковский, Владимир Иванович Вернадский и многие др. Из советского прошлого в этом отношении мы хотели бы выделить Игоря Михайловича Забелина — совет-

ского писателя и футуролога<sup>1</sup>. Из ближайших современников — всем известного Александра Андреевича Проханова.

В свете этого учения в предыдущем подразделе были выделены отдельные вехи будущего развития планетарного сообщества людей и смысла их жизни, которые были бы способны поглотить в себя все социально-экономические, общественно-политические и иные страсти человечества. В контексте настоящих рассуждений вкратце подчеркнем их еще раз.

Человек в общецивилизационном масштабе выходит в космос, превращаясь в практической реальности в космическую цивилизацию. В рамках этого процесса стратегическая задача человечества будет заключаться в освоении ближайшего космоса в масштабах околосолнечного пространства, тактическая — в подготовке человечества, воспитания его и составляющих его людей в качестве субстрата этого процесса.

В рамках таких стратегии и тактики человечество немедленно приступает к их выполнению и реализации. В частности, работает над решением задачи апгрейда (совершенствования) человека в направлениях его превращения в физически и духовно развитого, интеллектуально обогащенного, идеологически и культурно гармоничного, способного решать космические задачи. В этом, собственно говоря, и может заключаться целевая установка, образ будущего для людей, да и всего человечества в целом.

Однако, на наш взгляд, не все так просто. Главным препятствием реализации сформулированного нами образа будущего, вбирающего в себя и целевую установку перспектив развития человечества является, на наш взгляд, весьма существенная причина глобального характера. Это всеохватывающая цивилизацию гонка вооружений, чреватая возникновением третьей мировой войны и практически перечеркивающая весь планетарный смысл жизни человечества при таком вероятном исходе. Отсюда возникает вопрос, как же преодолеть это препятствие, омрачающее цивилизационное будущее человечества.

Отвечая на сформулированный вопрос, мы хотели бы предложить достаточно простое, на наш взгляд, решение проблемы, которое вместе с тем смогло бы обеспечить беспрепятственное воплощение в жизнь идеала будущего, мечты о будущем всего планетарного состава людей. Оно — это предложение — заключается в следующем.

Всем известно, что одним из главных факторов гонки вооружений являются баснословные доходы военно-промышленных

<sup>1</sup> См.: Забелин И.М. Человечество — для чего оно? — М.: Советский писатель, 1970. — 137 с. // Режим доступа: [www.zeitgeistmovie.ru](http://www.zeitgeistmovie.ru) (дата обращения: 19.06.2009).

корпораций, составляющих военно-промышленный комплекс (ВПК). У нас этот комплекс называют оборонно-промышленным комплексом (ОПК), от чего, однако, суть дела не меняется. То есть, основным механизмом, энергично подталкивающим гонку вооружений, является то обстоятельство, что крупные военно-промышленные корпорации ВПК стран с целью преумножения своих доходов стараются обеспечить распределение государственных средств на большее финансирование оборонных проектов.

Но... если крупные корпорации в ОПК стараются «распиливать» бюджеты стран в пользу оборонных заказов, добиваясь как можно больших прибылей, то почему же (внимание!) нельзя предоставить им такую же возможность, но уже на базе перепрофилирования отраслей ОПК в отрасли космического промышленного комплекса (КПК), по отношению к которым также можно было бы дать возможность «распиливать» те же бюджетные средства, но уже не для выполнения оборонных заказов с целью последующего уничтожения людей, а для выполнения космических проектов, призванных обеспечивать космические путешествия и открытия. И именно на базе перепрофилирования ОПК в КПК страны мирового сообщества могли бы быстрее прийти к соглашению по вопросам разрядки международной напряженности с предотвращением военного противостояния между собой.

При этом можно было бы создать механизм распределения финансовых ресурсов на КПК через МВФ, МБРР и другие международные финансовые фонды на конкурсной основе. Тогда смысл деятельности военно-промышленных корпораций может быть полностью изменен с разворотом их производственной деятельности в направлении разработки и реализации космических проектов, развития космически-промышленного комплекса, а также, следует дополнить, и, возможно, в направлении развития эколого-промышленного комплекса (ЭПК) с целью защиты природно-экологических систем от негативного техногенного воздействия, предупреждения природных и техногенных катастроф и восстановления их последствий.

При реализации обоих направлений развертывания деятельности корпораций и жизнедеятельности широких слоев населения первые будут создавать рабочие места, а вторые будут их заполнять и высокопроизводительным трудом способствовать эффективной реализации космических и экологических проектов.

В условиях реализации указанных проектов и разворота средств и методов достижения максимальных доходов корпорациями и высоких зарплат рабочим персоналом финансово-промышленной элите общества и мирового сообщества не будет нужды сохранять и поддерживать ресурсно-сырьевой тип общественного производства и воспроизводства, сдерживая развитие НТП в интересах

своего обогащения, наоборот, будут создаваться условия активного внедрения достижений НТП в производство, благо этих достижений уже к настоящему времени разработано множество и они вполне могли бы дать прорывные результаты в развитии как КПК, так и ЭПК, так как именно в направлении инновационного развития КПК и ЭПК может быть обеспечено наиболее эффективное приложение корпоративного капитала и бюджетных средств государств. Более того, именно на этой основе появится всеохватывающий жизнеутверждающий смысл жизни всего человечества.

Соответственно, с одной стороны, можно было бы обеспечить самое успешное освоение космоса, с другой стороны, освободиться, наконец, от экологических проблем жизнедеятельности людей и работать над превращением планеты в райский уголок космического мироздания. Как следствие, количество углекислого газа в атмосфере планеты перестанет увеличиваться, усугубляя парниковый эффект, прекратится массовое загрязнение природы продуктами жизнедеятельности людей и т.д. и т.п. Изменение производственных отношений в указанных направлениях, безусловно, будет сопровождаться увеличением рабочих мест во всех сферах деятельности человека, в том числе и в четвертичной, то есть духовно-интеллектуальной сфере экономики.

С учетом указанного весь смысл человеческого существования человечества на планете Земля может быть развернут на 180 градусов, что поможет уйти от направления собственного уничтожения и уничтожения земного мироздания в результате последней мировой войны. И тогда стала бы реальной смена губительной перспективы развития человечества на созидательное развитие для решения вышеуказанных целей и задач.

В этих условиях прогрессивного развития нашего общества и планетарного сообщества людей все их категории и сословия станут необходимыми для успешного функционирования любого общества. Взять, например, общественную прослойку пенсионеров, которая, по мнению отдельных, так называемых, политологов, представляет для потребительского общества ненужный балласт. Однако эта прослойка, как и остальные, обязательно будет нужна обществу для обеспечения этой категорией людей духовно-психологического настроения своих сыновей и дочерей на большие и малые свершения, провожая и встречая их до и после исполнения ими наложенных обществом задач и функций.

Олигархическая прослойка населения, то есть прослойка носителей и организаторов монополистических отношений в обществе, безусловно, будет сокращаться и их деятельность ограничиваться в интересах широких слоев населения, то есть всего общества. Однако, если активная деятельность с их стороны в предпринимательской и социально-экономической сферах будет не только со-

храняться, но и усиливаться, то необходимость сохранения и процветания этой прослойки в обществе не будет никем оспариваться.

Таким образом, смысл жизни человечества и составляющих его людей должен быть пересмотрен и изменен. Первый шаг в этом направлении состоит в осознании того, что все человечество есть единое планетарное сообщество людей, есть единая цивилизация, должна иметь собой общие жизнеутверждающие интересы, единое понимание мирного социально ориентированного обустройства планетарных человеческих отношений. И тут, по большому счету, есть только два варианта развития международных отношений, между которыми должен быть осуществлен правильный общечивилизационный выбор. Это — мировое государство с единой мирохозяйственной системой и общемировой организацией системы управления, построенное либо (первый вариант) на тоталитарных принципах осуществления верховной планетарной власти, либо (второй вариант) на демократических принципах построения верховной власти, осуществляемое на конвергентной основе всех существующих в отдельных государствах типах государственной власти. В первом случае в конечном итоге возникнет, на наш взгляд, социально ограниченное общество, существующее на эгоистических принципах и страстях кучки богатейших людей. Во втором — социально ориентированное общество с мировой социальной рыночной экономикой.

## Глава 2

# ПЕРСПЕКТИВЫ РАЗВИТИЯ РОССИИ И В ЦЕЛОМ МИРОВОЙ ЦИВИЛИЗАЦИИ В СВЕТЕ КОСМИЧЕСКОГО ПРЕДНАЗНАЧЕНИЯ ЧЕЛОВЕЧЕСТВА

### 2.1. ИСТОЧНИКИ СОЦИАЛЬНО-ЭКОНОМИЧЕСКИХ ПРОТИВОРЕЧИЙ В ЭКОНОМИКЕ И ОБЩЕСТВЕ

**О необходимости приведения в соответствие производственных отношений возросшему уровню производительных сил.** Представленная выше концепция космического предназначения человечества и общественного интеллекта, обоснованная с учетом положений естественных наук, не освобождает земное мироздание от решения насущных проблем текущей повестки дня. Как пишет И. Нижегородский, «функция человечества во Вселенной не решает вопроса о смысле его бытия», «смысл бытия человечества, цели его существования связаны не столько с ролью его во Вселенной, как бы ни была значительна и сложна эта роль, не столько с внешней функцией его в мире, в системе природы, сколько с внутренними проблемами и стремлениями самого человечества, а активизация внешней функции лишь содействует достижению внутренних целей»<sup>1</sup>.

Следовательно, требуется дополнить концепцию раскрытием дальнейших перспектив развития человеческого общества и мирового сообщества, опираясь в качестве исходной позиции на анализ существующих сегодня социально-экономических отношений. Они должны быть, на наш взгляд, созвучны указанному предназначению человека по той причине, что у людей хоть не сразу, пусть постепенно, должны вырабатываться, воспитываться и выступать непосредственным элементом характера, жизненного состояния чувство их сопричастности к будущим великим свершениям, осознание необходимости их участия в выстраивании и реализации самых близких и отдаленных перспектив успешного развития участием в составе не только их самих, настоящих, сегодняшних, но и их детей, внуков и вообще потомков людей и всего человечества в деле

<sup>1</sup> Нижегородский И. Послесловие // Забелин И.М. Человечество — для чего оно? — М.: Советский писатель, 1970. — 137 с. // Режим доступа: [www.zeitgeistmovie.ru](http://www.zeitgeistmovie.ru) (дата обращения: 19.06.2009). — С. 133, 133–134.

совершенствования земного и, далее, околосолнечного и космического мироздания. В морально-психологическом отношении это чувство участия, сопричастности людей во всем многообразии их профессиональных, национальных, конфессиональных и других прослоек должно быть не менее интересным и захватывающим, как и их участие во всех пройденных в человеческой истории свершениях и делах, которые осуществлялись ими в сфере общественного производства, науки, искусства, других направлениях творческой деятельности, в том числе и в рамках участия в разного рода массовых кампаниях, культурно-массовых, игорно-зрелищных мероприятиях и т.д.

Тогда указанное предназначение человека органически войдет в повседневную жизнь людей, вызывая энергичные стимулы, желание с их стороны участвовать в реализации самых высоких идеалов, которые из разряда фантастических будут в будущем регулярно перетекать в обычные, повседневные цели и заботы. В то же время, надо подчеркнуть, что из такого понимания современной жизненной ситуации вытекает и то обстоятельство, что «человечество должно осознать свою роль — антиэнтропийную деятельность — как цель и смысл своего существования и максимально обратить внимание и силы на возможно более прилежное выполнение» своей антиэнтропийной функции<sup>1</sup>.

Эта задача, безусловно, носит морально-психологический, идеологический, идейно-политический, воспитательный оттенки. Вместе с тем содержит в себе потенциал обеспечения нового качественного скачка в развитии производительных сил общества и мирового сообщества, вывода на новый уровень совершенствование производственных отношений. Для ее решения необходимо не только обозначение перспектив развития, но и выявление элементов и причин несоответствия идеалов настоящего и будущего с последующей попыткой выработать меры по их устранению.

Если в настоящее время очевидно, что на данном этапе развития человечества производительные силы мирового сообщества достигли достаточно высокого уровня, сумев нарастить свой потенциал практически до полного обеспечения физиологических и духовных потребностей людей в масштабе всей планеты, то с совершенствованием производственных или социально-экономических отношений дело обстоит гораздо хуже, поскольку возможности производительных сил не могут реализоваться в полной мере, в действительности обеспечивая полное удовлетворение потребностей людей. В первую очередь здесь имеется в виду несовершенство мировой и национальных систем распределения общественных

<sup>1</sup> См.: Нижегородский И. Послесловие // Забелин И.М. Человечество — для чего оно ... — С. 133.



доходов и благ, как очевидного недостатка в развитии социальной сферы глобального человеческого общежития.

С тем чтобы изменить ситуацию, должна быть создана такая система распределения, в том числе и прибыли, как важнейшей компоненты доходов, которая обеспечит ее присвоение и использование всем обществом. Причем, не важно как — посредством централизованных фондов или же частных каналов. Чтобы обеспечить указанный разворот в отношении распределения и использования общественного богатства не надо, на наш взгляд, искать особый, скрытый смысл жизни, который позволил бы обнаружить регулятор процессов распределения на автоматической основе по аналогии с принципами Ле Шателье — Брауна, минимума диссипации энергии или законов эволюции. Последние работают достаточно эффективно в естественной природной среде, исполняя свое предназначение. Но вот область морально-психологических отношений людей, законы социума на поверхности этого явления не подчиняются естественным законам природы. Здесь властвует интеллект, как особый фактор управления миром с присущими ему разумом и инстинктами, как бы специально выведенный за пределы естественного состояния природы с тем, чтобы достигнуть большего эффекта в ее развитии.

Однако выведение интеллекта в особый мир, в особое состояние, не подчиняющееся естественным законам природы, в то же время, как кажется, не обеспечило его собственными законами, независимыми от состояния наполняющей этот мир материи. Эти законы интеллект вынужден творить сам и, как показало время, не всегда удачно и успешно с тем, чтобы наикратчайшим путем привести ноосферу в состояние материального благополучия и духовно-интеллектуального процветания людей. Этот факт мы наблюдаем сегодня и видим, что человечество испытывает опасный разворот в сторону губительной траектории своего развития. Соответственно, перед общественным интеллектом возникает огромной сложности задача, состоящая в необходимости изменения правил, принципов сосуществования людей, которые должны изменить характер функционирования земного мироздания, обеспечивая незамедлительный перевод его траектории в направлении благоприятных перспектив развития.

**Сущность противоречий в экономике и обществе.** В настоящее время человеческая цивилизация в планетарном масштабе все более испытывает давление идеологии, политики, политического и военного шантажа, организуемого богатейшей прослойкой людей, «стоящих насмерть» с целью защиты своего богатства и существующей

системы распределения, реально на глазах у всего планетарного сообщества людей ведя их к третьей мировой войне<sup>1</sup>.

Фактически развитие человечества постепенно заходит в тупиковую ветвь спирали, меняя прогрессивную траекторию развития на траекторию упадка, регрессивного общецивилизационного увядания. Мы вступаем в дорогу в никуда, учитывая то обстоятельство, что стремление богатейшей элиты мирового сообщества реализовать концепцию регулирования численности населения планеты, как смертельно опасного конкурента по присвоению и использованию богатства, с каждым витком военных действий и их результатов, в конце концов, может привести к полному истреблению планетарного сообщества людей из-за применения все более утонченных инструментов и способов их убийства и, так сказать, неосторожного обращения с огнем военного пожара.

Исходя из указанных обстоятельств, вытекает актуальная задача, по крайней мере, в рамках экономической теории — выявить и обеспечить принятие к руководству иного фундаментального критерия общецивилизационного развития, если он найдется, который был бы способен отвратить человечество от губительной траектории движения и вернуть его на траекторию устойчивого развития в направлении обнадеживающего всех людей прогрессивного будущего.

Решение этой задачи требует, на наш взгляд, нового осмысления жизни людей вообще в попытке заново понять предназначанность человека и всего человечества на новом витке эволюции земного мироздания на новой ступени формирования производственных (социально-экономических) отношений. Неужели смысл жизни человека продолжаться лишь в том, чтобы есть, пить, удовлетворять другие свои низменные потребности, только ради этого обеспечивая совершенствование производства и производительных сил планеты? Или же перед ним стоит более серьезная задача и он имеет более высокое предназначение уже сейчас на данной ступени своего развития?

В поисках ответа на этот вопрос мы в предыдущей части нашей работы вернулись к самым истокам возникновения жизни на Земле, начиная с момента «Большого взрыва» во Вселенной, образования нашей планеты Земля, упорядочения косной материи на ней, воз-

<sup>1</sup> «Историки сходятся на том, что сегодняшняя ситуация близко напоминает “бычий рынок” начала XX века, когда свои состояния сколотили Рокфеллеры, Карнеги, Вандербилты. Тогда стремительное расслоение мира на нищих и сверхбогатых привело к мировой войне, череде революций и Великой депрессии. К чему оно приведет теперь, покажет новый, 2018-й, год». Никифорова В. Новейшие технологии возвращают мир в «бандитский капитализм» // Академия тринитаризма: Электронный сайт // Режим доступа: <http://www.trinitas.ru/rus/doc/0012/001f/00124389.htm> (дата публикации: 14.01.2018).

никновения вначале биологической, а затем и разумной жизни. Проследив законы их развития с использованием эволюционного и междисциплинарного научного подхода, мы попытались обнаружить тот высший и пока еще скрытый смысл жизни, чем просто питание и гедоническое наслаждение ею. Хотя в полной мере эту задачу мы решить не сумели<sup>1</sup>, тем не менее, отдельные аспекты высшего предназначения человека и человечества мы выявили, например, в части свойства общественного интеллекта, коллективным носителем которого человечество является, служить в качестве биокатализатора ускоренного развития процессов производства негэнтропии.

Сформировавшийся механизм образования прибыли в процессе общественного производства и воспроизводства является одним из проявлений указанного свойства интеллекта, одним из звеньев процессов упорядочения природы, которые входят в компетенцию общественного интеллекта. Однако в настоящее время в условиях катастрофического углубления социального расслоения общества склонность по выработке негэнтропии в рамках этого процесса — производства прибыли — стала вырождаться из положительного свойства в отрицательное, уже ведущее не к упорядочению земного и, следовательно, космического мироздания, а к их расстройству, нарушению, чреватуому возможным превалированием процессов возрастания хаоса, преимущественного производства энтропии.

Таким образом формирующаяся ситуация начала исподволь работать против самого интеллекта, обернувшись обратным процессом нарастания предпосылок собственной деградации, возникновения предпосылок регресса. В частности, в рамках искусственно организованных мероприятий по сокращению численности людей в противовес процессу, якобы, перенаселенности планеты. В рамках таким образом организованных действий забывается главное обстоятельство, что каждый человек является одним из элементарных носителей общественного интеллекта. И их численность пытаются сокращать. Это практически то же самое, что заниматься осушением многочисленных ручейков, из которых складываются реки и, далее, моря и океаны. Если в случае с ручейками этого в их естественной природной среде достичь невозможно, то в случае с людьми посредством изобретенного ныне арсенала их уничтожения вполне может быть. Во многом такому ходу событий способствует, потворствует сложившаяся система распределения благ и доходов, в первую очередь прибыли. Поэтому этот вопрос в рамках обсуждаемой темы представляет существенный интерес.

<sup>1</sup> Понятно, что она является достаточно утопической, хотя от этого насколько не теряет своей актуальности во все времена.

В контексте указанного необходимо отметить, что критерий прибыли в рамках общественного производства является чисто психологическим фактором. Следовательно, если мы хотим найти антикритерий, который противостоял бы тенденциям, формирующимся на основе прибыли, то искать его также надо в области психофизиологического состояния людей. И он должен быть таким, чтобы мог воздействовать на умы и сердца людей в обратном направлении, обеспечивая развитие их мыслительных способностей в сторону нарастания негэнтропии, общецивилизационного и даже общекосмического прогрессивного развития, а также в направлении сохранения и преумножения общественного интеллекта через сохранение и преумножение своего носителя — планетарного населения.

Однако по силе стимулирующего воздействия на психику людей, а также по эффективности воздействия на процессы упорядочения в общественном производстве критерия, равного прибыли, пока не обнаружено. Поэтому его сохранение в качестве основного критерия общественного производства и общецивилизационного развития не может подвергаться сомнению. А вот в части распределения общественного продукта освободиться от сопровождающих эту категорию недостатков, ведущих человечество к регрессу, явилось бы правильным направлением решения проблемы. И дело тут вовсе не в самой категории прибыли как естественном факторе, стимулирующем процессы негэнтропии в общественном производстве, а в социально-экономических отношениях между людьми за пределами этого производства, где она получила превратное толкование и исполнение в способах своего распределения. Почему-то прибыль превратилась в предмет частнособственнического растаскивания, а не общественного присвоения и использования, хотя производится благодаря усилиям всего общества, а не отдельной кучки людей, тем более богатейшей, непосредственно не участвующей в общественном производстве, но присваивающей ее львиную долю.

В результате такого положения с системой распределения не все социальные прослойки и группы населения в одинаковой мере представлены в шкале общественного благосостояния. Соответственно становится понятным, что без использования классового подхода в решении рассматриваемой проблемы не обойтись. Ну, а поскольку классовый подход в анализе общественно-экономических отношений традиционно примыкает к вопросу о власти, то становится понятным и то, что не обойтись и без решения вопроса о власти. В первую очередь о власти политической в соответствии с ее идеологической платформой, затем экономической с конкретизацией отношений собственности на средства производства и характером распределения доходов и благ, а также адми-

нистративной, являющейся продолжением и инструментом реализации характера и установок предыдущих форм проявления власти.

Нетрудно заметить, что и здесь при исследовании указанной проблемы в явном виде проступает методология эволюционного анализа с ее правилами изменчивости при формировании идеологии и политики, отбора при конкретизации отношений собственности и распределения, наследственности при попытке административного закрепления последствий изменчивости и отбора в реальной жизненной практике.

Анализ классовой структуры общества и мирового сообщества показывает, что человечество представляет собой весьма разнообразную структуру различных групп населения со своими зачастую противоречивыми склонностями и интересами. Если взглянуть на эти интересы и склонности с позиции естественных наук, то можно отметить, что каждая из этих групп населения по-своему трансформирует критерий минимума диссипации энергии в своей повседневной деятельности и каждая по-своему чувствует ответственность по реализации принципа Ле Шателье — Брауна и правил эволюционного развития<sup>1</sup>.

В первую очередь, это касается представителей двух основных классов человеческого общества, выделенных по признаку непосредственного участия в общественном производстве. Первый из них, состоящий из научно-технической, управленческой и творческой интеллигенции, предпринимательства и наемного персонала, по традиции институционалистов (Т. Веблен), напомним, называется **производительным классом**<sup>2</sup>, второй по признаку отсутствия непосредственного участия в общественном производстве — **абсентеистским**<sup>3</sup>.

Безусловно, каждый из этих классов, как было замечено выше, по-своему приспособил под свои интересы принцип минимума диссипации энергии Н.Н. Моисеева: «Если допустимо не единственное

<sup>1</sup> См. о действии этих принципов в: Нусратуллин В.К., Нусратуллин И.В. Evolutionary theory of economic development (эволюционная теория развития экономики). — Raleigh, North Carolina, USA: Lulu Press, 2016. — С. 10–26.

<sup>2</sup> Производительный класс — широкое профессиональное сообщество людей — непосредственных участников общественного производства в качестве его личного фактора, объединенных совместной общественно-трудовой деятельностью по производству материальных благ. В субъективно-личностном плане объединяет в себе представителей научно-технической, творческой, управленческой интеллигенции, предпринимательства, квалифицированного наемного труда.

<sup>3</sup> Абсентеистский класс — прослойка людей в обществе, состоящая из отсутствующих своим деятельным участием в качестве личного фактора в общественном производстве собственников фиктивного капитала.

состояние системы (процесса), а целая совокупность состояний, согласных с законами сохранения и связями, наложенными на систему (процесс), то реализуется то ее состояние, которому отвечает минимальное рассеяние энергии, или, что то же самое, минимальный рост энтропии»<sup>1</sup>.

**Производительный класс** видит этот принцип в виде необходимости достижения коллективным трудом наиболее полного удовлетворения растущих потребностей людей при постоянном повышении эффективности общественного производства на основе рационального использования созданной им прибыли.

**Абсентеистский же класс** сохраняет видение этого принципа в виде постоянной устремленности к максимизации своего богатства, главным источником которой остается прибыль, изымаемая абсентеистами посредством легитимно обставленных каналов безвозмездного изъятия ее из реального сектора экономики. В этом в современную эпоху заключается главная и даже антагонистическая сущность противоречий в экономике и обществе.

**Социальный паразитизм.** Поскольку жажда прибыли безмерна, то по мере достижения абсолютной экономической власти абсентеистский класс все более подавляет условия благоприятного функционирования производительного класса, иначе говоря, наносит ему вред. То есть отношения абсентеистского и производительного классов в соответствии с медико-биологической трактовкой термина «паразитизм»<sup>2</sup> носят чисто паразитарный характер, поскольку, во-первых, абсентеистский класс, как паразит, «живет» за счет своего хозяина — производительного класса; во-вторых, наносит ему вред. Ключевой признак паразитов — патогенность, то есть не обитание в организме хозяина, а причиняемый ему вред.

Существует и определение собственно социального паразитизма, к типу которого относятся и взаимоотношения абсентеистского и производительного классов. «Социальный паразитизм, — пишет М.А. Петров, — это систематическое безвозмездное присвоение индивидом (группой) общественных благ социально обусловленным или насильственным путем»<sup>3</sup>. Паразитизм абсентеистского класса, по классификации автором видов социопаразитизма, можно от-

<sup>1</sup> Моисеев Н.Н. Алгоритмы развития. — М.: Наука, 1987. — С. 27.

<sup>2</sup> «Паразитизм — способ жизни патогенных видов и популяций, обитающих в (на) организмах других видов (хозяев) и питающихся за их счет» (Астафьев Б.А., Яроцкий Л.С., Лебедева М.Н. Экспериментальные модели паразитозов в биологии и медицине / под ред. И.В. Тарасевича (отв. ред.); АН СССР, Всесоюз. общество гельминтологов. — М.: Наука, 1989. — С. 15).

<sup>3</sup> Петров М.А. Социальный паразитизм: сущность и типология (к постановке проблемы) // Искра: Электронная газета. — 2014. — Сентябрь. — № 72 // Режим доступа: <http://iskra-rmp.org/72/index72.htm> (дата обращения: 02.10.2015).

нести к экономическому паразитизму. «Экономический паразитизм, — пишет он, — развивается в социальных системах с крупной частной собственностью... Социальным паразитом собственник становится тогда, когда он отказывается от управления собственным капиталом, любой общественно-полезной деятельности и существует на доходы, создаваемые без его участия. Безусловный экономический паразит — это классический рантье, ведущий праздный образ жизни. Работоспособный индивид, чьи потребности целиком обеспечиваются обществом, только по факту его существования целиком подходит под предложенное определение социального паразита»<sup>1</sup>.

Другие авторы также обращают внимание на такое общественно-экономическое явление, как социальный паразитизм, но уже рассматривая его на глобальном уровне, тем самым подчеркивая характерность его в общемировом масштабе. Они напрямую связывают его с перераспределением экономических ресурсов: «Глобальной проблемой современной цивилизации... является проблема социального паразитизма — способа существования неустойчивого ряда социальных субъектов, устойчиво причиняющего вред другим социальным субъектам путем произвола и монополии на перераспределение ресурсов»<sup>2</sup>.

В чем же конкретно состоит вред абсентеистского класса, наносимый производительному классу и другим прослойкам населения? Можно перечислить следующие вредоносного характера последствия господства абсентеистского класса в обществе и мировом сообществе:

1) постоянное обескровливание реального сектора экономики финансовыми ресурсами посредством изъятия его доходов через механизм портфельных инвестиций;

2) периодическое подталкивание реального сектора к экономическому кризису посредством удушающего механизма его кредитования;

3) удерживание мира на планете на грани фола постоянным провоцированием мирового сообщества к разного рода локальным и глобальным войнам, которые являются источниками интенсификации способов обогащения абсентеистского класса;

4) пренебрежение и постоянное нарушение экологических норм безопасности в развитии человечества;

5) материальное и морально-психологическое давление на производительный класс и все остальное общество в целом посто-

<sup>1</sup> Петров М.А. Социальный паразитизм: сущность и типология ... .

<sup>2</sup> Шибалова Т.А., Чигирев В.А., Юнацкевич П.И. Проблема глобального паразитизма // Международная академия социальных технологий: Электронный сайт // Режим доступа: <http://www.pan-i.ru/novosti/problema-globalnogo-parazitizma.html> (дата обращения: 02.10.2015).

янным нагнетанием нарастания разрыва в доходах на душу населения между крайними его децильными группами и усиления носительной нищеты беднейших слоев мирового населения и т.д.

Однако главная опасность заключается в попытках абсентеистского класса закрепить свою монополистическую гегемонию во всей совокупности социально-экономических отношений и установить собственные правила миропорядка навсегда и не в интересах широких слоев населения, численность которого представители этого класса хотят «оптимизировать», то есть ограничить установленными ими количественными и качественными параметрами<sup>1</sup>.

**Дальнейшие последствия социального паразитизма в обществе.** Безусловно, обострение указанных симптомов кризисных явлений ведет к усилению антагонистических оттенков взаимодействия указанных классов. Из этого следует, что упование широких слоев населения на положительный исход так называемого объективного хода истории обречено на длительное ожидание, чреватое по прогнозам специалистов весьма непрогнозируемым финалом. Тем более что по мере усиления автоматизации производства значение живого наемного труда в общественном производстве, как реальной социально-политической силы по меркам марксистской политической экономии, все более уменьшается. Такое развитие событий продуцирует со стороны абсентеистского класса планы по понуждению широких слоев населения к вымиранию или уничтожению посредством искусственно созданных способов — войн, эпидемий и т.д. с перспективой лишь собственного сохранения вместе с обслуживающим его персоналом из остатков производительного класса.

В конечном итоге, такое развитие событий имеет следствием дальнейшую монополизацию общественных отношений, которая в перспективе в соответствии с намерениями абсентеистского класса может быть доведена до всеобщего слияния всех ветвей мировой власти в единую монопольную структуру единовластия этого класса. Результатом такой монополизации власти, что вытекает из многочисленных практических примеров функционирования стран с различными общественно-политическими системами, явится непременно замедление темпов экономического роста и социального развития. Это будет происходить вследствие, как бы, отключения стимулирующего процесса развития потенциала совершенной рыночной конкуренции в экономике и демократических принципов свободного развития людей в обществе, с помощью которых реализуется потенциал регулирования процессов про-

<sup>1</sup> См. об этом, напр., в: Шокирующие цитаты мировой элиты, говорящей об уничтожении человечества... Монсанто — их инструмент? // Конт: Электронный сайт // Режим доступа: <https://cont.ws/@nikkuro> (дата публикации: 12.12.2015).



изводства негэнтропии и которые в естественной природе осуществляются с помощью принципов Ле Шателье — Брауна, минимума диссипации энергии и эволюции.

Наглядных примеров того, что эффективность монополизированных структур власти, возникших на основе гипертрофированного усиления либо экономической, либо административной ее ветвей, исчерпывается и оборачивается снижением экономического роста, усилением частоты и глубины экономических кризисов, социального напряжения в обществе, история развития мировой экономики и мирового сообщества знает немало.

Наиболее ярким результатом гипертрофии экономической власти финансово-промышленной монополии в начале прошлого века в западных странах явилась Великая Депрессия в США, перекинувшаяся затем и в страны Западной Европы, гипертрофии административной власти — замедление темпов экономического роста и социального развития Советского Союза с последующим его развалом, что было соразмерно с разрушительными последствиями Великой Депрессии. И т.д.

По пути явной монополизации экономической и административной властей сегодня идет Россия со всеми сопутствующими доминантами торможения экономического роста и социального развития. На фоне этого призывы отдельных представителей российской интеллигенции вернуться к царской монархии или планово-административному социализму, как типичным монополизированным структурам государственной власти, якобы способным обуздать непомерные амбиции олигархической верхушки современного российского общества, являются, на наш взгляд, анахронизмом, призывающим наше общество двигаться в его историческом развитии вспять, в то время как прогрессивное развитие лежит в противоположном направлении, предполагая движение только вперед.

То есть развитие мирового сообщества по заготовленному абсентеистским классом сценарию рано или поздно приведет к финалу упадка и деградации человеческого общества, вполне соответствуя законам термодинамического равновесия для случая закрытых систем даже при исключении бифуркационного исхода событий планетарного масштаба.

Напротив, темпы экономического роста и другие показатели эффективности экономики и успешного социального развития общества сохраняются и преумножаются в тех странах, которые сумели обуздать монопольные тенденции в экономике и обществе в интересах узкой прослойки населения. Такой в одном случае выступает олигархическая прослойка (абсентеистский класс), в другой — высшая бюрократия, которые по мере абсолютизации своей власти стремятся объединиться в прослойку олигархо-бю-

рократии, олицетворяющую собой абсолютную монополию срощенных друг с другом экономической и административной властей.

В странах, сумевших обуздать монополистические тенденции, интересы абсентеистского класса оказались соподчиненными интересам большинства общества — производительного класса. Такое в настоящее время наблюдается в Китае, Вьетнаме, в скандинавских и некоторых других европейских странах. Но не на Кубе, не в Северной Корее и т.п., где по-прежнему властвуют административные ветви власти, полностью подчинившие себе и экономическую власть. И не в США, в которых финансово-экономическая ветвь власти абсентеистских структур полностью подчинила себе административные структуры государственного управления, захватила необъятную власть в стране, стремясь распространить ее и на весь мир.

## 2.2. ОБЪЕКТИВНЫЙ ЗАКОН ИСТОРИЧЕСКОГО РАЗВИТИЯ ЧЕЛОВЕЧЕСТВА

**Социально-экономический и общественно-политический закон эволюционного развития человеческого общества.** Отсюда объективно следует, что благоприятные перспективы будущего ожидают все же те страны и мировое сообщество в целом, если они будут построены на демократических принципах формирования административной власти, которые будут базовым основанием функционирования социально ориентированной рыночной экономики на условиях совершенной конкуренции, как это в свое время предлагал в своих трудах ордолиберал В. Ойкен<sup>1</sup>, достаточно полно воплотил в жизнь в немецкой экономике Л. Эрхард<sup>2</sup>.

Всякие формы монополии, как в системе административной власти, так и в системе экономической власти, неизбежно потерпят крах в соревновании с демократическими структурами власти в экономике и обществе. И это **объективный закон исторического развития человечества**. Например, если в Китае — стране с наибольшими достижениями в экономике и обществе активизируются и возобладают монополистические тенденции в структурах экономической либо административной властей, то это вызовет следствием торможение темпов развития и лидирующее место этой страны займет другая. Перспективы успешного развития России в ближайшем состоянии монополизированной административной и экономической власти в стране весьма проблематичны

<sup>1</sup> См.: Ойкен В. Основные принципы экономической политики: пер. с нем. — М.: Прогресс, 1995. — 496 с.; Ойкен В. Основы национальной экономики: пер. с нем. — М.: Экономика, 1996. — 351 с.

<sup>2</sup> См.: Эрхард Л. Благополучие для всех: пер с нем. — М.: Дело, 2001. — 352 с.

и объективно тяготеют к регрессу, что наглядно демонстрирует сложившееся сегодня положение дел в экономике и обществе нашей страны.

То есть объективный механизм исторического развития в стране и мире таков, что в конечном итоге в соревновательном процессе двух систем — на основе монополизированного (*со стороны либо экономического, либо административного абсентеизма*) или демократического формирования — должна полностью восторжествовать демократическая социально ориентированная экономическая система. Однако этот объективный ход истории достаточно продолжителен и на его пути могут произойти разного рода события национального и планетарного масштабов, которые могут помешать полному его развертыванию. Поэтому хотя объективный механизм исторического развития в указанном нами контексте выступает *социально-экономическим* и *общественно-политическим законом*, его знание не освобождает человечество от собственного вклада в его реализацию. Соответственно необходима поддержка со стороны прогрессивных политиков, общественных деятелей, широких слоев населения развертывания этого закона в направлении достижения конечных целей общественного и экономического развития наикратчайшим путем. Выдающимся в этом отношении примером явилась попытка директора-распорядителя Международного валютного фонда (МВФ) Доминика Стросс-Кана развернуть деятельность руководимого им фонда в социально ориентированном направлении на основе обуздания appetites финансовой элиты мира и расширения положительных результатов социального последствия<sup>1</sup>.

**Условия реализации закона демократического развития.** Как было указано, вместе с процессами эволюционного развития земного мироздания, начиная с образования косной материи на Земле, формирования биосферы, возникновения ноосферы, генетическая основа биологической жизни пополнилась интеллектуальной базой разумной жизни, которая уже стала формироваться в рамках своих закономерностей и законов — законов социальной жизни. В определенной мере, в отдельных направлениях развития человеческой цивилизации они стали превалировать над законами естествознания, в частности, в рамках биологических наук. Соответственно, если развитие Земли, земного мироздания до уровня ноосферы достаточно легко было объяснить на основе выводов и положений естественных наук, то уже при проникновении в сущность экономики

<sup>1</sup> См.: Стросс-Кан Д. (директор-распорядитель Международного валютного фонда) Глобальные задачи — глобальные решения. 04.04.2011, г. Вашингтон // Slideshare: Электронный сайт // Режим доступа: [http://www.slideshare.net/Pluto\\_N/ss-22791698](http://www.slideshare.net/Pluto_N/ss-22791698) (дата публикации: 04.04.2011).

и общества, как среды существования носителей интеллекта — людей — это стало делать труднее, если не сказать, что в некоторых аспектах остается невозможным.

Опираясь на естественные законы и принципы, мы добились подтверждения космического предназначения человека и человечества, доказали необходимость его существования и здоровья, как необходимого элемента космического мироздания. Однако для того, чтобы понять формы воплощения, образы мышления, способы земного существования человека, формирующие его интеллектуальную сущность, физическое развитие, особенности коммуникативности с себе подобными в свете его высшего предназначения, этого оказывается мало. Поэтому для решения этого рода исследовательской задачи очевидно, что более всего надо опираться на изучение законов социальной жизни человека, его психологии, как в индивидуальных, так и массовых проявлениях. Отсюда следует следующая логика рассуждений.

Для беспрепятственного, бесперебойного исполнения функции по производству негэнтропии общественный интеллект должен быть обеспечен всеми необходимыми условиями для эффективного функционирования. Поскольку он формируется и существует в бранных телах людей, то наиболее успешно эта задача будет решена лишь при наиболее полном обеспечении материальных и духовных потребностей каждого человека в отдельности и всех людей в совокупности. Первичность этой задачи и без приведенного нами обоснования достаточно хорошо знакома в теории и осознана правительственными кругами практически всех стран мирового сообщества, хотя не всеми она выполняется в должной мере. Не выполняется она и в мировом масштабе, хотя условия для этого созрели. По какой причине? Что мешает решению указанной задачи в полной мере?

В контексте предыдущих рассуждений вытекает, что главная причина состоит в безмерных аппетитах абсентеистского класса по присвоению общественного богатства, главным элементом которого является прибыль. Однако прибыль, как известно, является не только объектом присвоения абсентеистского класса для пополнения личных закромов, в которых следы ее в большей степени безвозвратно теряются для общества. Главное ее предназначение заключается в том, чтобы стать источником накопления и расширения общественного производства и социальной сферы. Однако при неограниченных аппетитах абсентеистского класса свое главное предназначение прибыль не всегда может исполнить в должной мере. Опять возникает очередной вопрос: почему? Потому что абсентеистский класс, практически обеспечив экономическую власть посредством полного подчинения отношений собственности своим интересам, затем и политическую, а потом и административную

власти, препятствует прибыли исполнять свою прямую, указанную нами функцию, подчинив ее своим узким своекорыстным притязаниям.

Но так не должно быть, поскольку единственным источником прибыли есть и остается только непосредственно общественное производство, иначе говоря, реальный сектор экономики. Лишь в нем способен работать эволюционный механизм упорядочения компонентов товара во исполнение принципа минимума диссипации энергии, выливающийся в реальном производстве в принцип энерго-материальной экономии в производстве одной и той же единицы производимой продукции в результате внедрения достижений НТП. Создателями прибыли являются все те непосредственные участники общественного производства, которые разрабатывают достижения НТП, обеспечивают их внедрение, внедряют и осваивают, добиваясь получения регулярного эффекта. В этом списке создателей прибыли представителей абсентеистского класса нет, а в списке получателей они находятся в приоритетном положении. Отсюда вытекает ненормальность такого положения в создании и распределении общественного богатства, из чего следует необходимость совершенствования сложившейся системы распределения.

Логика биологического и социального паразитизма не позволяет паразитической элите абсентеистского класса добровольно отказаться от своих привилегий и обеспечить пересмотр сложившегося положения дел не в свою пользу. Это выдвигает на повестку дня вопрос о власти в указанной выше последовательности: политической при ее идеологическом обосновании, затем экономической и т.д.

Создатели прибыли на основе возвышения своих интересов, по всей логике вещей, должны играть главенствующую роль в обществе и системе государственной власти, ибо только они способны наиболее бережно относиться к прибыли, как продукту своего труда, обеспечивая наиболее рациональное ее использование в целях извлечения наибольшей общественной пользы. То есть, обеспечивая наиболее полное соответствие критерию минимума диссипации энергии.

Поскольку в настоящее время в рамках (неравновесной) экономической теории доказано, что создателями прибыли являются все субъективные составляющие производительного класса — ученые, госслужащие, предпринимательство, рабочие<sup>1</sup>, то получается, что именно они имеют высшее моральное право в обществе быть главными обладателями и пользователями прибыли. Соответственно производительный класс, который в наибольшей степени

<sup>1</sup> См.: Нусратуллин В.К. Неравновесная экономика: монография. — 2-е изд., доп. — М.: Компания Спутник+, 2006. — С. 80–97.

воплощает в себе общественный интеллект, является именно тем классом, главная функция которого с точки зрения космического предназначения человечества состоит в производстве негэнтропии во всевозможных формах материального и духовно-интеллектуального продукта общественного производства.

Таким образом, если власть должна принадлежать производительному классу, то и система распределения должна перестроиться в его интересах, то есть в направлении обеспечения его эффективного функционирования и достижения оптимального уровня благосостояния. Необходимо остановить безвозвратное перетекание прибыли в финансово-спекулятивную сферу с тем, чтобы, во-первых, прекратить обескровливание реального сектора экономики финансовыми ресурсами; во-вторых, перекрыть каналы «надувания» финансово-спекулятивного пузыря деривативов, подобного раковой опухоли экономики и общества, которая при дальнейшей бесконтрольности со стороны общества и мирового сообщества может погубить человечество. Финансово-спекулятивная сфера экономики, вытягивая из реального сектора существенную массу прибыли и используя ее для спекулятивных игр, сокращает возможность ее использования для производства негэнтропии в виде материальных и духовных продуктов общественного производства, как составляющих элементов жизненного пространства людей — носителей общественного интеллекта.

Поэтому для ухода с угасающего направления траектории развития человечества требуется оградить финансово-спекулятивный сектор экономики от реального сектора переводом его в особую организационно-правовую сферу игорно-зрелищных услуг при соответствующем контроле и налогообложении в пользу государства<sup>1</sup>. В сфере общественного производства финансовый сектор должен заниматься лишь обслуживанием реального сектора экономики на бесприбыльной основе.

### **2.3. О БУДУЩЕМ СОВРЕМЕННОЙ РОССИИ ЧЕРЕЗ ПРИЗМУ ПОЛИТЭКОНОМИИ**

**О политэкономии как науке и как практическом руководстве.** Рассматривая проблемы, связанные с будущей судьбой России,

<sup>1</sup> Масштабы финансово-спекулятивного сектора мировой экономики превышают по объему денежного оборота реальный сектор в десятки раз. Именно финансово-спекулятивный сектор, по сути дела, является игорным казино мирового масштаба для глобальных финансовых игроков. И если мы причисляем к наркомобольным игроков простых казино, то представьте себе степень психического расстройства игроков глобальных. Их жадность и аппетиты неимоверны и представляют собой реальную психическую болезнь, массовую шизофрению мировой финансово-олигархической элиты.

невозможно обойти вниманием острые социально-экономические вопросы развития нашего общества, ответы на которые сопряжены с обсуждением и политических аспектов современного бытия. Без этого нельзя обойтись по причине, связанной с тем, что социально-политическая обстановка в нашем обществе (на 2018 год), по оценкам таких специалистов, как С.Ю. Глазьев, С.С. Сулакшин, В.С. Катасонов, М.Г. Делягин, В.С. Жуковский, М.Л. Хазин и др., сегодня обострена до предела из-за неэффективной социально-экономической политики правительства. Соответственно в стране назревает предреволюционная ситуация, которая может перерасти и в революционную и которой непременно могут воспользоваться наши зарубежные «кураторы» для организации цветной революции, как это случалось в Ираке, Ливии, Египте, Сирии, Украине и т.п. с тем же неприятным концом безмерного кровопролития и расправы с руководителями государства. Очевидно, что, если мы не хотим, чтобы такое случилось и с нами, чтобы не были тем или иным способом выведены из строя наши лидеры во главе с В.В. Путиным, С.В. Лавровым, С.К. Шойгу и другими авторитетными государственными деятелями, то нам никак нельзя обходить эти вопросы, рассматривая их в ключе поиска выхода из этого неприятного положения.

Заметим также, что в подобного рода обсуждениях, как правило, присутствует и теоретический контекст в связи с тем, что проблема совершенствования социально-экономических отношений в обществе является и предметом теории, если конкретнее — о какой теории идет речь, то мы имеем в виду здесь «Политическую экономию», которая в настоящее время вынесена для изучения в наших вузах под названием «Экономическая теория», хотя сейчас — в период обострившейся необходимости переустройства производственных отношений в обществе, как никогда стало актуальным вновь вернуть этой нашей теоретической науке старое наименование, более подходящее для сегодняшней действительности, поскольку в обществе актуализируются проблемы успешного развития экономики в тесном соприкосновении с проблемами политики. То есть, как бы, получается, что без решения отдельных политических проблем в нашем обществе, в первую очередь вопроса о власти, который является непосредственным предметом обсуждения политической экономии, оказывается никак невозможным успешное решение вопросов экономики. Или говоря политэкономическим языком, сегодня назрела острая необходимость безотлагательного решения проблем совершенствования производственных отношений, поскольку их несовершенство становится главной причиной торможения темпов развития производительных сил общества. Соответственно возникает необходимость и появляется возможность в рамках этого названия нашей науки концентрировать больше

внимания на научном обосновании вопросов улучшения деятельности надстройки общества — главного общественного института, призванного обеспечивать высокое качество производственных отношений, как неперемennого условия успешного функционирования его базиса — непосредственно самой экономики.

При этом никак нельзя обходить проблему власти в стране, освещая различные ее аспекты с чисто научных позиций. Без этого невозможно продвинуться вперед в вопросах модернизации производственных отношений и вслед за ними производительных сил, поскольку сегодняшняя власть в России вопреки основополагающим положениям российской конституции фактически не представляет в должной мере интересы главного субъекта производственных отношений и производительных сил — народа в общепринятом понимании этого слова, как самых широких слоев населения страны и единственном источнике власти<sup>1</sup>, тем самым более всего выражая не общенародные интересы, а интересы властвующей в сегодняшней экономике России узкой прослойки людей, которую обыденным языком называют олигархатом.

То есть сегодня обходить проблему совершенствования власти в стране — это значит становиться в страусиную позу, стремясь не видеть нависшей опасности крайне негативного для страны и общества хода развития событий, который чреват самыми непредсказуемыми последствиями для широких слоев населения страны и непосредственно для ее руководства. Поскольку Россия — это страна самых кровавых революций, то все их и их последствия мы хорошо представляем. Да и примеры последних революционных и псевдореволюционных событий в таких странах мира, как Югославия, Ирак, Ливия, Сирия и т.д., показывают актуальность этой проблемы.

Соответственно задача текущей повестки дня состоит, **с одной стороны**, в том, чтобы избежать в сегодняшней российской действительности активно подготавливаемую изнутри и извне кровавую стадию революции, которая, как было указано, может в первую очередь лишить наш народ дееспособной элиты, должной сохранить и преумножить Россию вопреки обратным интересам наших геополитических противников в лице ведущих мировых финансово-олигархических структур, в первую очередь, англосаксонского происхождения, как об этом пишут сведущие в вопросах истории, геополитики, политологии специалисты — А.С. Панарин, А.И. Фурсов, В.Ю. Катасонов, М.Г. Делягин и др.

**С другой стороны**, необходимо найти способы воздействия на ту же отечественную руководящую элиту с тем, чтобы она

<sup>1</sup> См.: Статья 3 // Конституция Российской Федерации. — М.: РИОР, 2004. — С. 4.



стала эффективнее работать в интересах широких слоев населения страны, отойдя от преимущественного обслуживания эгоистических, зачастую коллаборационистских интересов олигархо-бюрократии, или, говоря теоретическим языком, абсентеистского класса — класса, не принимающего деятельного участия в общественном производстве в качестве личного фактора.

И здесь роль лидера государства и правительства страны в обеспечении консенсуса в обществе однозначно велика. Почему бы им в рамках решения указанной задачи, в первую очередь, не ввести прогрессивный налог на доходы, имущество и т.п. в расчете на душу населения. В результате этого шага со стороны государства немедленно изменился бы социальный образ абсентеиста (олигарха) в глазах широких слоев населения. В результате А. Чубайсу не было бы нужды жаловаться на невнимание со стороны народа к деяниям олигархического класса, в том числе положительным во имя общества. И эта законодательная мера по введению прогрессивного налога оказалась бы тем объединяющим все прослойки населения действием (мероприятием), должным выступить инструментом примирения антагонистических классов, предпосылкой построения в нашей стране социально ориентированного общества. Конечно, такой шаг претит нашим либералам — проводникам чуждой нам англосаксонской идеологии, постоянно навязывающей в наше восприятие образа будущего свое понимание перспектив дальнейшего существования нашей страны. Однако по примеру введения прогрессивного налога в наше бытие появились бы и другие инструменты выстраивания отношений консенсуса в обществе, который явился бы главным элементом — базисом — построения социально ориентированного общества, в котором должны будут совершенно мирно уживаться разные классы и прослойки населения, начиная от рабочих и крестьян, заканчивая самыми типичными, что ни на есть, абсентеистами, или олигархами, говоря быденным языком. И такая работа на уровне правительства и президента страны должна продолжаться и далее в том же направлении построения социально ориентированного общества. Добровольно принимая идеологию консенсуса и тем самым построения социально ориентированного общества активное участие в этом процессе должны принять и наши олигархи, взяв на себя немалую толику ответственности за экономическое состояние общества и его социальное содержание. Причем не только посредством уплаты налогов, в том числе прогрессивного, но и исходящей от них благотворительности по примеру своих западных коллег. И здесь решающее значение будет иметь диверсификация ими своих личных состояний и богатства в пользу общества, то есть самых широких слоев населения. Такие действия олигархической (абсентеистской) элиты населения несомненно повлекут за собой активное

участие ее представителей в разного рода организационных мероприятиях по строительству нового социально ориентированного общества. А в том, что олигархическая прослойка нашего общества справится с принятыми ею задачами подъема экономики страны и изменения в положительную сторону ее социального облика, нет сомнений на фоне деятельности ее представителей по руководству созданными ими же крупнейшими компаниями, на равных конкурирующих с себе подобными компаниями за рубежом. Дело за малым — президенту и правительству страны суметь поставить перед олигархами соответствующие задачи и заинтересовать их, в первую очередь, в чисто моральном аспекте в реализации благородного дела во имя возрождения нашей великой отчизны.

Говоря о назревшей необходимости вновь вернуть экономической теории название «политическая экономия» надо, на наш взгляд, в первую очередь освободить ее от обязанности пропагандировать западную «шизофреническую природы» (по выражению самих же американских экономистов) теорию под названием «Экономикс», являющуюся теоретико-методологической конструкцией апологии абсентеизма, или олигархо-капитализма.

Так, профессор Питер Хауитт пишет: «Лукас и Сарджент (Lucas and Sargent, 1979) утверждали, что кейнсианская макроэкономическая теория обладает “фундаментальным изъяном” — отсутствием прочных микрооснований. Бесчисленные студенты и практики жаловались на “шизофреническую” природу дисциплины, две основные ветви которой имели столь радикально различающиеся взгляды на мир. Нетрудно понять, почему это отсутствие единства должно беспокоить экономистов. В любой научной дисциплине фрагментарные объяснения интеллектуально неудовлетворительны и справедливо именуется объяснениями *ad hoc*. Теории, которые нуждаются в изменении при переходе от одной сферы приложения к другой, не дают всеохватывающих законов и чреваты провалом при попытке новых приложений или при появлении новых данных»<sup>1</sup>.

В то же время это не говорит о том, что мы в рамках отечественной политэкономии не можем использовать отдельные результаты и положения «Экономикс», имеющие существенное теоретико-методологическое и практическое значение, для анализа и регулирования национально- и социально-ориентированной экономики, которую нам непременно предстоит выстраивать в ближайшем будущем.

<sup>1</sup> Хауитт П. Макроэкономика: отношения с микроэкономикой // Экономическая теория / под ред. Дж. Итуэлла, М. Милгейта, П. Ньюмена; пер. с англ.; науч. ред. чл.-корр. РАН В.С. Автономов. — М.: ИНФРА-М, 2004. — С. 485.

В контексте формирования современной отечественной экономической теории в политэкономическом ключе необходимо отметить, что ее должна составлять наука, имеющая в достаточной степени отечественные корни, как досоветского, так и советского образца. В первом случае в качестве примера можно привести труды не признанного метрами нашей теории русского инженера-экономиста Александра Ивановича Трофимова, творившего в рамках развития отечественной политической экономии на заре XX века.<sup>1</sup> Во втором случае речь идет о советской политической экономии, апогеем развития которой с учетом приближавшихся в те времена веяний перестроечных процессов можно считать учебник Политической экономии В.А. Медведева, Л.И. Абалкина и др.<sup>2</sup>

Однако ее (отечественную политэкономию современного образца) надо, на наш взгляд, «почистить», освободив от собственно марксистских методологических ошибок и некорректностей по таким вопросам, как утверждение о *единственном источнике прибавочной стоимости — труде*. И далее, от сформулированных Марксом *трактовок понятий стоимости, закона стоимости* и т.д. и т.п., как элементов вброся апологии абсентеизма, вернее, паразитизма в экономических отношениях в обществе, а также нагнетания классового антагонизма в тех направлениях и позициях, которые на самом деле не имеют места, или вернее, не должны иметь места в условиях современного уровня развития производительных сил и производственных отношений в обществе и мировом сообществе.

Не останавливаясь на других критических замечаниях по указанному выше поводу, отметим лишь то, что именно благодаря заданным в рамках марксистской политэкономии теоретико-методологическим основаниям у нас не только нет достаточно ясного осознания сущности современного общества в России и в мире, но и понимания его реального общественно-классового расклада, который смог бы обеспечивать более успешное формирование консолидированной позиции по отстаиванию своих интересов наиболее крупному общественному классу — производительному — по широкому спектру проблем социально-экономического и общественно-политического развития современного общества. Этот спектр, конечно же, должен включать и проблему противодействия

<sup>1</sup> См.: Трофимов А.И. Новый взгляд на природу и причины богатства народов: Попытка обращения к суждению здравомыслящих людей из народа. — М., 1911. — 34 с.; Трофимов А.И. Против Капитала К. Маркса: Учение о технической ренте. — М., 1910. — 294 с.; Трофимов А.И. Теория прибавочной стоимости К. Маркса с технической точки зрения. — СПб., 1906. — 165 с.

<sup>2</sup> См.: Политическая экономия: учебник для вузов / В.А. Медведев, Л.И. Абалкин, О.И. Ожерельев [и др.]. — М.: Политиздат, 1988. — 735 с.

проявлениям антинародного курса со стороны проолигархических правительств стран, что наглядно видно сегодня на примере России, с целью бескровного возврата (переподчинения) власти народу с выведением из ее структур сторонников и лоббистов интересов олигархо-бюрократии, или абсентеизма, как класса.

Поскольку последнее в настоящее время более всего актуально для России, то понятно, что формирование новой политэкономии в своих основах и содержании должно по существу соответствовать переживаемому времени именно Россией, чем любой другой страной, тем более, могущей представлять собой цитадель англосаксонской идеологии как фактически официальной идеологии мировой олигархической элиты, стремящейся сегодня к абсолютной планетарной власти. То есть в основе формирования новой политэкономии должны лежать российские корни и многонациональный менталитет народов нашей страны, представленный в первую очередь русской духовной культурой и православием, как подчеркивают это многие наши национально-ориентированные ученые-экономисты (С.Ю. Глазьев, В.С. Катасонов и др.) и вообще специалисты гуманитарного профиля (А.И. Фурсов, Н.А. Нарочницкая и др.).

В то же время, говоря о необходимости большего внимания к отечественным корням формирования современной политэкономии, мы не можем забывать и огромный вклад зарубежных экономистов в это дело. Можно по этому поводу вспомнить работы ордолибералов, в частности, В. Ойкена, который видел абсолютное препятствие в построении социально ориентированного общества в проявлении монополизации, как в системе экономических отношений — экономической власти, так и административных — административной власти.

**О сущности методологических некорректностей марксистской политэкономии.** Что касается *первой* из них, подчеркнутых нами выше, мы имели в виду то, что К. Маркс подразумевал в отношении *источника прибавочной стоимости* лишь труд наемного работника, а у нас в неравновесной трактовке возникновения прибыли показано, что источником прибыли является такой комплексный показатель, как общественный интеллект (разум, иначе говоря), носителями которого являются непосредственные участники общественного производства в лице научно-технической, управленческой, творческой интеллигенции, предпринимательства, квалифицированного наемного персонала, которые своей целесообразной деятельностью и обеспечивают образование прибыли в экономике<sup>1</sup>.

**По второй** из отмеченных некорректностей мы имеем в виду то обстоятельство, что К. Маркс идеологически интерпретирует

<sup>1</sup> Подробнее ниже — в гл. 8 настоящей работы.

понятие стоимости, как воплощенные в товаре общественно необходимые затраты труда (ОНЗТ), тем самым, как бы, опосредованно придавая этому понятию, то есть стоимости, характер некоей субстанции, определяющей поведение людей, в данном случае — обладателей способности к труду, в том числе и в сфере классовых отношений в обществе. Мы же, напротив, не придаем этому понятию характер какой-то независимой от форм своего представления субстанции, довлеющей действиями экономических субъектов, делающей их зависимыми от нее. Наоборот, мы говорим, что стоимость — это нечто производное от форм своего представления на различных этапах воспроизводства товара. Тем самым, уже при формулировке и обосновании данного понятия освобождаемся от идеологической подоплеки, лежащей в основе марксовского толкования. Таким образом, если у К. Маркса понятие стоимости формулируется как *овеществленный в товаре общественный труд*, то у нас стоимость определяется как *денежный субстрат форм проявления производственных отношений*<sup>1</sup>.

Относительно *третьей* из отмеченных нами некорректностей опять-таки по поводу *закона стоимости* мы не можем согласиться с его марксистской трактовкой и считаем серьезным недостатком разную интерпретацию К. Марксом закона стоимости для рентных и нерентных отраслей экономики, что можно показать с помощью неравновесных моделей экономики как на рис. 2.1, по которым видно, что у Маркса рыночная цена в нерентных отраслях, как денежное выражение стоимости, тяготеет к среднеотраслевой цене производства  $C_1$ ,  $C_2$  (рис 2.1а), а в рентных — к замыкающей  $A_1$ ,  $A'_2$  (рис 2.1б), что создало теоретико-методологический прецедент необходимости установления собственника (присваивателя) дифференциальной ренты, отмеченной на рис. 2.1б в виде треугольника  $A_1$ ,  $A'_2$ ,  $A_2$ , как разницы между рыночной ценой рентного товара (горизонтальная прямая  $A_1$ ,  $A'_2$ ) и ценой его производства (наклонная прямая  $A_1$ ,  $A_2$ ).

И этим присваивателем, к примеру, в случае с сельским хозяйством он назначает рантье — собственника того земельного участка, который у него арендуется сельскохозяйственным предпринимателем, и этот собственник, не прилагая никакого труда, присваивает ренту от использования этого участка. Таким образом, ничтоже сумняшеся, К. Маркс обеспечил уютное гнездышко абсентеистских (паразитических) доходов в стоимости товара рентных отраслей экономики, обозначенное нами на рис 2.1б треугольником  $A_1$ ,  $A'_2$ ,  $A_2$ , тем самым своей трактовкой закона стоимости осуществив элемент вброса апологии абсентеизма, вернее паразитизма,

<sup>1</sup> Подробнее о нашей формулировке и содержании категории «стоимость» ниже — в гл. 10.

в теоретико-методологическое объяснение и обоснование сущности экономических отношений людей в обществе в рамках своей полит-экономии.

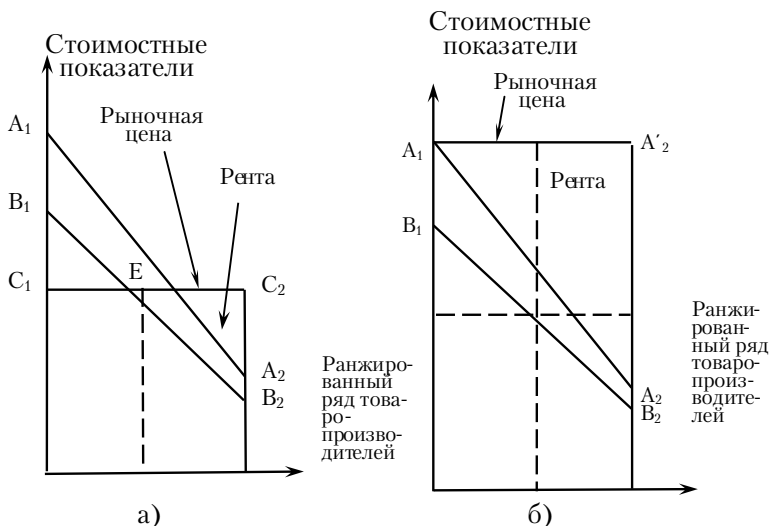

**Рис. 2.1.** Графическое представление разной трактовки К. Марксом закона стоимости:

а) для нерентных отраслей с рыночной ценой, тяготеющей к среднеотраслевой цене производства ( $C_1$ ,  $C_2$ ); б) для рентных отраслей с рыночной ценой, тяготеющей к замыкающей цене производства ( $A_1$ ,  $A'_2$ )

То есть, концепция ценообразования для рентных отраслей экономики, предложенная Д. Рикардо и теоретически обоснованная К. Марксом, в сути своей оказалась некорректной, более того ложной, позволившей абсентеистскому классу (финансово-олигархической элите капиталистического общества) веками эксплуатировать все человечество наложением на нее финансовой контрибуции посредством установления рыночной цены в рентных отраслях экономики на уровне замыкающей цены производства. И это позволило в интересах абсентеистского класса формировать в рыночной цене товара этих отраслей дифференциальную ренту, которая была объявлена К. Марксом достоянием рантье<sup>1</sup>. Между

<sup>1</sup> Тем самым по заветам К. Маркса сегодня в России: «Главным источником сверхдоходов олигархов является присвоение природной ренты, формально являющейся национальным достоянием» // Доклад СНС // Политика УрФО: Электронный сайт // Режим доступа: <https://politika-urfo.livejournal.com/99321.html/> (дата публикации: 27.08.2016).

тем, рыночная цена реализации товара в рентных отраслях экономики, так же как и в нерентных, тяготеет к среднеотраслевой цене производства, по которой производит продукцию большинство товаропроизводителей отрасли. То есть можно сказать, короче, что «рыночная цена тяготеет к цене производства массового продукта» в соответствии с законом больших чисел, что было доказано нами многократными расчетами на примере сельского хозяйства<sup>1</sup>, а массовый продукт, в свою очередь, тяготеет к среднему товаропроизводителю.

Таким образом, с прямым участием К. Маркса была отлажена система беспощадной эксплуатации производительного класса со стороны абсентеистского. Более того, фактическая диспозиция противостояния классов в капиталистическом обществе между абсентеистским и производительным классами была подменена ложной диспозицией противостояния обладателей производительного капитала — капиталистического предпринимательства рабочему классу. Тем самым, К. Марксом была теоретически обоснована многовековая кровопролитная классовая война между этими классами, для которой фактически не было никаких оснований, поскольку оба этих класса, являющихся составными частями более крупного класса — производительного, — совместно эксплуатируются финансово-олигархической элитой общества, представленной в нашей теоретической концепции под названием «абсентеистский класс».

Непосредственно связанной с третьей некорректностью марксистской политэкономии надо отметить и *четвертую*, состоящую в том, что немаловажным обстоятельством разделения капиталистического общества на антагонистические классы явился, на наш взгляд, преднамеренно ложно обоснованный К. Марксом теоретический посыл разделения добавленной стоимости, возникающей в производстве товара, на необходимый и прибавочный продукты. Тем самым он развел равноправных участников общественного производства (реального сектора экономики) — капиталистических предпринимателей и наемных рабочих — по разные стороны возникшей теоретической «баррикады» антагонистического противопоставления их друг другу. В результате добавленная стоимость, должная распределяться между всеми участниками общественного производства по совершенно одинаковым принципам, оказалась поделенной на прибыль и заработную плату, первая из которых была отдана на откуп капиталистическому классу, львиная доля которой в дальнейшем стала перетекать в абсентеистские доходы

<sup>1</sup> См. подробнее: Нусратуллин В.К., Садриева Р.Р. Причинность современной аграрной политики в России // Достижения аграрной науки — производству: матер. 110 науч.-практ. конф. — Уфа: БГАУ, 2004. — С. 21–25.

олигархической элиты общества, а заработная плата стала нормироваться в пределах минимума средств для поддержания жизни обладателей наемного труда.

Благодаря такому некорректному теоретическому посылу было получено теоретическое обоснование искусственного разделения равноправных участников общественного производства на антагонистические классы с тем, чтобы в дальнейшем легче было бы стравливать их друг на друга. В конечном итоге это привело к многовековым распрям между этими классами, зачастую доходившим до кровопролитных войн между ними, которые продолжаются до сих пор. В то время как, если бы теория не задала такие основы противостояния совершенно равноправных участников производства, то они, наоборот, на дружественной основе продолжали бы обеспечивать развитие общественного производства во благо общества. Но это никак не входило в планы абсентеистского класса по порабощению всего мирового сообщества людей в своих дьявольских интересах.

Между тем, капиталисты и рабочий класс, являясь составными частями одного и того же большого класса — производительного, — по сути дела, самой сущностью общественного производства были призваны сосуществовать и работать вместе и солидарно<sup>1</sup>, сотрудничая во имя выполнения необходимой общественной задачи обеспечения материальными и духовно-интеллектуальными благами возрастающие потребности людей.

Сегодня в мировом масштабе со всей серьезностью нависла проблема освобождения человечества, в первую очередь производительного класса, от оков беспощадной эксплуатации абсентеистским классом. Однако экономическая теория, восходящая как к классическим, так и неоклассическим основам, до сих пор твердит, что мир и мировая экономика устроены целесообразно в соответствии с работой рыночного механизма по автоматическому выравниванию благосостояния людей и установления справедливых отношений между ними.

Соответственно марксизм, как ответвление классической политэкономии, а вслед за ним и экономикс вместе с теоретически облагороженным кейнсианством оказались в настоящее время архаичными, ортодоксальными учениями в отличие, к примеру, от разработанной нами фундаментально обоснованной на объективных методологических и методических позициях неравновесной экономической теории (НЭТ)<sup>2</sup>. Похоже, что указанные ортодоксальные учения в скором времени окажутся без надобности как практи-

<sup>1</sup> На наш взгляд, это наглядно продемонстрировано в неравновесной экономической теории, в частности, в рамках эволюционной концепции образования прибыли (см. ниже в гл. 8).

<sup>2</sup> Нусратуллин В.К. Неравновесная экономика ...



ческим работникам общественного производства, так и субъектам государственного управления и регулирования, как теории, зиждущиеся на зыбких основаниях ложных постулатов необъективной теоретической оценки окружающего мира, в первую очередь экономики.

Именно на основе таких некорректно сформулированных теоретических положений абсентеистскому классу на протяжении веков удавалось противопоставлять друг другу два дружественных подкласса капиталистов и рабочих одного и того же большого производительного класса. И абсентеистам хотелось бы, как говорится, продолжения этого «банкета», теперь уже обосновывая свой паразитизм человеконенавистническими неомальтузианскими и социал-дарвинистскими теориями, которые также опираются на ложные теоретические измышления апологетов абсентеизма.

В настоящее время не только представители производительного класса, но и правительства многих стран ставят вопрос и разрабатывают механизмы освобождения от финансово-олигархического ига широких слоев мирового населения, видя гибельную роль абсентеистского класса в развитии человеческой цивилизации, но пока не находят достаточных оснований для реализации своих планов. Отчасти и потому, что современная экономическая теория твердит о справедливом и эффективном характере существующего устройства мировой экономики и общества.

Однако такие утверждения сплошь и рядом расходятся с реальной действительностью. Соответственно, на практике в первую очередь государственного управления и регулирования по причине такого расхождения ощущается необходимость отказа от руководства ими, в том числе и на уровне международных взаимоотношений людей. В число таких ложных утверждений зачастую входят положения, прямо противоречащие общечеловеческим принципам сосуществования людей на планете. Например, тезис об избыточности мирового населения и необходимости его сокращения. Очень часто такого рода тезисы подготавливаются на основе предвзятых и преднамеренно ложных теоретических концепций, например таких, как заключение Римского клуба — одного из органов прикрытия антигуманной деятельности мировой олигархической элиты, которым предписано создавать ее апологию.

Здесь же в качестве недостатка марксистской политэкономии с тем, чтобы учесть его при создании современного экономико-теоретического учения, надо указать и на элементы ***искусственного нагнетания классового антагонизма*** в тех направлениях и позициях, которые на самом деле не имеют места быть сейчас и не имели места быть ранее в капиталистическом обществе. Имеется в виду во многом надуманный, искусственно созданный К. Марксом из идеологических соображений антагонизм между классами ка-

питалистического предпринимательства и квалифицированного наемного персонала. Тем самым он, как бы, осуществил теоретико-методологический подлог, заменив на самом деле существующий крайне враждебный по отношению друг к другу классовый антагонизм **абсентеистского** и **производительного классов** на не существующий в действительности в марксистски гротескных масштабах антагонизм рабочего класса и капиталистического предпринимательства.

**Абсентеизм<sup>1</sup> как классовое явление и предмет исследования современной политической экономии.** Ведь в чем суть экономического расклада современного общества? Она состоит в том, что класс абсентеистов стремится полностью завладеть производственными активами, переведенными в фиктивное облачение, в виде свидетельств о собственности — ценных бумаг (акций, облигаций и т.п.), которые, однако, наделены правом присвоения прибавочной стоимости в форме дивидендов, процентов и т.п., и таким образом полностью и безоговорочно закрепить за собой право безвозмездного выкачивания прибыли (прибавочной стоимости) из производственной в финансово-спекулятивную сферу, сделавшись ее полным суверенным собственником, несмотря на фактическую свою непричастность к ее созданию.

В историческом плане на основе созданного абсентеистским классом механизма так называемого аккумуляирования капитала посредством его акционирования фактически был разработан и внедрен в систему производственных отношений общества метод легитимного изъятия доходов производственной сферы в финансово-спекулятивную, иначе говоря, доходов производительного класса в пользу абсентеистского. Возникшие в результате этого изобретения акционерные общества получили право самостоятельного решения вопросов распределения доходов, являющихся результатом эксплуатации закрепленных в рамках фиктивного капитала в их собственность средств производства.

Тем самым они стали тем общественным институтом, благодаря которому мажоритарная часть акционеров<sup>2</sup> — представителей абсентеистского класса (олигархата) получила возможность монополизации производственных отношений по наращиванию преи-

<sup>1</sup> Абсентеизм экономический — система выкачивания доходов реального сектора экономики без непосредственного участия бенефициара трудовой или предпринимательской деятельностью в общественном производстве. Или: получение доходов (прибыли) от собственности на средства производства без непосредственного участия собственника в реальном секторе экономики в качестве личного фактора.

<sup>2</sup> То есть таких акционеров (мажоритарных), которые обладают большим пакетом акций в акционерном обществе. Сравните с категорией миноритарных акционеров, то есть обладателей мелких пакетов акций.

мущественного права распределения и присвоения доходов этих обществ, в первую очередь прибыли, подавляя в своих интересах рост фондов оплаты труда, производственного и социального накопления и обеспечения, что, собственно говоря, в настоящее время осуществляется в масштабах всего общества и мирового общества.

Соответственно, сколько бы предприниматель в личном или общественном плане ни прилагал усилий по производству товаров, наращиванию прибыли, результат присваивается абсентеистом. Именно поэтому предприниматель, решая вопросы в первую очередь производственного накопления, зачастую становится вынужденным принимать на себя заготовленную абсентеистским классом надзорно-исполнительскую роль по ограничению фондов социального накопления и обеспечения, а также оплаты наемного труда, фактически тем самым способствуя осуществлению ограбления своего ближайшего союзника по производительному классу — субъектов наемного труда — со стороны абсентеистского класса.

Акционерный капитал явился тем механизмом, который создал возможность самоотстранения класса абсентеистов от деятельного участия в общественном производстве (реальном секторе экономики) с закреплением преимущественного права на присвоение прибыли, создаваемой в этом секторе, иначе говоря, монополизации экономики, то есть средоточения экономической власти в руках узкого круга лиц, не принимающих непосредственного участия в общественном производстве своей наемной или предпринимательской деятельностью (трудом). Причем эта возможность росла пропорционально темпам концентрации акционерного капитала у мажоритарных акционеров.

Тем самым на примере акционерных обществ отработывались способы отторжения доходов у широких слоев населения с созданием финансово-спекулятивной сферы, как паразитарного приложения к общественному производству, и этот механизм сейчас повсеместно блестяще используется абсентеистским классом для всеобщего разграбления широких слоев населения, в том числе, и у нас в России.

Кстати сказать, К. Маркс в соответствии с кругооборотом капитала выделяет его формы: 1) производительный капитал; 2) торговый капитал, как товарную форму производительного капитала; 3) ссудный капитал, как денежную форму производительного капитала. А вот акционерный капитал у него стоит особнячком, как капитал, «образованный посредством объединения многих индивидуальных капиталов и привлечения сбережений мелких вклад-

чиков путем продажи акций и облигаций»<sup>1</sup>. То есть К. Маркс никак не акцентирует внимания на том, что именно эта форма капитала явилась той, которая легитимизировала паразитизм класса абсентеистов как официально зафиксированное общественное производственное отношение.

Надо также подчеркнуть, что в рамках так называемых рентных или сырьевых отраслей экономики абсентеистское ограбление общества преумножается посредством создания множества посреднических структур, бюджет которых целиком включается в цены на сырье, формируемые этими искусственно созданными посредническими структурами для обслуживания фиктивной передачи от одной посреднической структуры к другой якобы произведенных ими благ. Вследствие этого природная (дифференциальная) рента скукоживается, съедая налогооблагаемую базу сырьевых отраслей промышленности для выплаты НДС, таможенных пошлин, налога на прибыль и др. Соответственно рента уходит мимо госбюджета и ожиданий широких слоев населения в частные карманы абсентеистского класса, в первую очередь крупных держателей пакетов ценных бумаг (олигархата). В то время как в советском прошлом, в соответствии с обоснованием в рамках отечественной политической экономии, рента напрямую изымалась в бюджет в первую очередь через налог с оборота, завуалированным подобием которого сегодня является НДС, что являлось существенным подспорьем государства для решения вопросов социального развития и экономического роста общества.

Плюс к сказанному об инструментах вредоносной по отношению к производительному классу и широким слоям населения грабительской деятельности абсентеистского класса можно было бы добавить описание многочисленных методов ростовщической деятельности, выведенной этим классом на официальный уровень всей национальной и международной банковской системы непосредственно в финансово-спекулятивной сфере экономики. Факты такой деятельности в настоящее время стали наиболее выпукло проявляться из-за обострившихся противоречий этой сферы с реальным сектором экономики<sup>2</sup>.

<sup>1</sup> См.: Политическая экономия: словарь / под ред. М.И. Волкова. — М.: Политиздат, 1979. — С. 14–15.

<sup>2</sup> См., напр., в: Оболенский А. Свершилось! Или кризис в финансах — кризис в экономике — кризис в головах // Форум.мск.ру: Электронный сайт // Режим доступа: <http://forum-msk.org/print.html?id=4590496> (дата публикации: 07.11.2010), а если более фундаментально и развернуто, то в: Катанов В.Ю. Капитализм. История и идеология «денежной цивилизации» / научный ред. О.А. Платонов. — М.: Институт русской цивилизации, 2013. — 1072 с.

Их хорошо знают и прекрасно чувствуют кризисное состояние нашей экономики и общества многие современные отечественные аналитики, предлагающие в принципе правильные меры и рекомендации выхода из кризиса и исправления положения дел. Однако для того, чтобы эти меры претворить в жизнь, необходимы национально- и социально-ориентированные макросубъекты государственного управления (президент, правительство и другие руководящие органы госструктуры), которых может дать только народная власть. Их отсутствие делает невозможным реализацию этих мер.

Следовательно, ключевым вопросом в повестке дня становится вопрос о власти, об отстранении от нее проводников интересов паразитарного абсентеистского класса в лице олигархо-бюрократии и приведении к ней представителей широких слоев населения, в первую очередь производительного класса. Однако реализация такой организационно-политической процедуры требует ясного понимания и теоретико-методологического обоснования ее необходимости, то есть необходимости перехода к более эффективной в смысле реализации народных интересов власти.

Соответственно для этого и нужна новая теория политэкономического образца, то есть ее надобность состоит в необходимости раскрытия и обеспечения осознания обществом всей анатомии происходящего, как писал об этом К. Маркс: «Анатомию гражданского общества следует искать в политической экономии»<sup>1</sup>. И эта новая теория в ранге политической экономии должна соответствовать требованиям современного уровня развития производительных сил и, соответственно, производственных отношений. Только тогда она будет способствовать раскрытию самосознания широких слоев населения, в первую очередь производительного класса, актуальность чего подчеркивал в свое время Ф. Энгельс: «Самое важное — это самосознание класса и его уверенность в своих силах»<sup>2</sup>.

Таким образом, в сегодняшней сложной внутри- и внешнеполитической обстановке нужна новая теория, которая могла бы служить теоретическим основанием цивилизованного антиабсентеистского протестного движения, имея в виду, что возникновение любой теории является естественной потребностью общества в рамках совершенствования производственных отношений. Так было с возникновением марксистской политэкономии, так было и с «Экономикс», который своим появлением пытался свернуть антагонистическую интерпретацию и развитие общественных отношений между предпринимательством и рабочим классом, но не су-

<sup>1</sup> Маркс К., Энгельс Ф. Соч. 2-е изд. — Т. 13. — С. 6.

<sup>2</sup> Там же. — Т. 39. — С. 6.

мевшим раскрыть и даже поставить вопрос о паразитарной роли абсентеистского класса (олигархата), вредности для общества его монополистической сущности и потому сегодня превратившимся в учение-апологию, стоящую на страже его интересов — то есть интересов абсентеистского класса.

И уже на базе обновленной экономической теории необходимо работать над приведением в соответствие производственных (социально-экономических) отношений со стремлениями и чаяниями широких слоев населения, как того благодатного субстрата, который будет способен обеспечить условия для строительства национально- и социально-ориентированной государственной экономической и социальной политики.

#### **2.4. О ФОРМИРОВАНИИ ПРОИЗВОДСТВЕННЫХ ОТНОШЕНИЙ В ОБЩЕСТВЕ В ИНТЕРЕСАХ ШИРОКИХ СЛОЕВ НАСЕЛЕНИЯ**

**Пути формирования новых производственных отношений.** Об этом мы писали ранее в своих публикациях<sup>1</sup>. Наиболее эффективный и кратчайший путь в этом направлении можно свести к последовательности выполнения следующих этапов работы, состоящих в необходимости:

а) в первую очередь, каждому члену общества как с индивидуальных, так и общественно-групповых позиций осознать, осмыслить существующее положение вещей в экономике, обществе и в мировом сообществе через призму современного уровня развития мировых производительных сил и производственных отношений, а специалистам, занятым в сфере науки и образования, — работать над совершенствованием фундаментальных основ общественных и гуманитарных наук в этом направлении;

б) использовать любую трибуну для разъяснения широким слоям населения существующего положения дел в экономике, обществе, направлений преобразования социально-экономических отношений в их интересах;

в) непосредственно включиться в политическую жизнь страны, определившись со своим местом в структуре социально-экономических отношений;

г) обеспечить создание собственной консолидированной партии производительного класса, которая завоевала бы доминирующие позиции в парламенте и обеспечила бы его работу в интересах боль-

<sup>1</sup> См.: Нусратуллин В.К. К новой экономической теории (часть 1–3) // Экономический портал: Федеральный образовательный портал // Режим доступа: <http://institutiones.com/theories/2027-k-novoj-ekonomicheskoy-teorii.html> — 10.05.2012; Nusratullin V.K., Nusratullin I.V. Evolutionary theory of economic development (эволюционная теория развития экономики). — Raleigh, North Carolina, USA: Lulu Press, — 2016. — 234 p. (глава 10).

шинства общества в лице в первую очередь именно этого класса, и вообще, сумела бы подчинить многогранную деятельность руководящих структур страны той же цели.

Конечно, можно обвинить нас в излишней идеализации обозначенных нами ориентиров совершенствования общественно-политических и социально-экономических отношений. Однако они при своей успешной реализации позволили бы избежать многих неприятностей, в том числе и перспектив развития событий по сценарию Югославии, Ирака, Ливии и т.п. с учетом и судеб лидеров этих стран.

Путь эволюционных преобразований социально-экономических отношений, в русле которых сформулированы наши предложения, прошли страны Европы, Австралия и другие, население которых сейчас фактически живет при коммунизме, представленном в виде теоретического образца в марксистско-ленинской политэкономии.

В соответствии с указанным, конечно в достаточно ясном виде можно было бы очертить контуры аналогичных преобразований, в том числе и экономических, и у нас — в России. Однако здесь мы не ставим такой задачи, поскольку такая попытка была бы слишком самонадеянной на фоне большого числа квалифицированных рекомендаций, предложений, докладов, концепций и программ компетентных специалистов в этих вопросах.

Отметим только, что искренне жаль многих отечественных экономистов и других специалистов государственного уровня в связи с тем, что они сумели бы осуществить гораздо больший вклад в развитие и процветание России, если бы их потенциал нашел соответствующее применение.

Возникает вопрос: а почему же они не находят достойного применения? Ответ достаточно прост. Если они займут указанные должности, то обязательно будут заниматься такой деятельностью, у которой, по высказыванию М.Г. Делягина, будет «функционал не тот». То есть они будут переустраивать экономику в интересах широких слоев населения, в направлении улучшения их жизни и задействования их творческого потенциала, что, конечно же, не будет устраивать сегодняшнюю властвующую элиту российского общества, будет противоречить их интересам по дальнейшему разграблению России. У нас эта прослойка общества фигурирует под названием абсентеистского класса.

По каким позициям более всего не устраивает нынешнее развитие экономики наших специалистов, что они хотят изменить и как к этому относятся власть имущие? Не будем за примерами далеко ходить, а возьмем для ответа на вопрос в этом отношении публикацию С.Ю. Глазьева, изложенную на портале Изборского клуба.

Процитируем из нее отдельные выдержки: «Чтобы выстоять в ведущейся против России гибридной войне, главе государства необходимо опираться, прежде всего, на народ. И в первую очередь — на трудящееся население. Для обеспечения его лояльности макроэкономическую политику следует изменить в соответствии с общепринятым пониманием принципов социальной справедливости и правды, а также в интересах развития производственной сферы. На практике это означает:

- переход к прогрессивному налогообложению доходов и имущества;
- искоренение коррупции;
- деофшоризацию экономики и прекращение утечки капитала;
- удешевление и облегчение условий долгосрочного кредита, обеспечение макроэкономической стабильности»<sup>1</sup>.

**О тенденции наращивания геополитического потенциала России.** По поводу вопроса о наращивании геополитических позиций России, на котором настаивают и такую политику проводят сегодня наши руководители государства, можно сказать следующее.

Что означает усиление России в международном масштабе с геополитических позиций сегодня? Это, по большому счету, с точки зрения формационного и общецивилизационного подхода в анализе исторического развития страны и мира фактически означает стремление современной отечественной проолигархической властной элиты обеспечить насаждение гегемонии абсолютной олигархической власти (то есть всех ее ветвей: экономической, административной, правовой и информационной) во всем мировом пространстве. Будет ли реализация такой цели играть на руку прогрессивному развитию мирового сообщества стран или же будет иметь обратный эффект? Ответ однозначен — такое развитие событий будет означать попытку выталкивания мирового сообщества на регрессивный путь мирового исторического движения.

Как в связи с этим относиться к наращиванию геополитического потенциала России, осуществляемого с целью насаждения ее гегемонии в мировом пространстве? К этому трудно относиться исключительно положительно, хотя элемент пользы для нашей страны проглядывается. Он состоит в том, что Россия как бы стремится обеспечить свой суверенитет в обеспечении независимости в решении своих внутренних проблем, в первую очередь в решении вопроса о политической власти в направлении возврата к народовластию или, по крайней мере, к сбалансированному соотношению представителей всех прослоек населения на политическом олимпе

<sup>1</sup> Глазьев С.Ю. К стратегии социальной справедливости и развития // Изборский клуб: Электронный сайт // Режим доступа: <http://www.izborskclub.ru/content/articles/6451/> (дата публикации: 03.08.2015).



страны, в рамках которого были бы полнокровно представлены интересы каждого класса, каждой прослойки общества.

Однако сможет ли наш народ в условиях независимости от внешних сил самостоятельно обеспечить решение данной задачи? Положительный ответ сомнителен. По этому поводу достаточно отчетливо выразилась в своей статье Л. Фионова: «Одна из базовых причин социального паралича (нашего общества) (в круглых скобках примечание наше. — *В.Н., И.Н.*) в том, что тысячелетняя оккупация России, сопровождавшаяся многочисленными волнами геноцида при крещении, советизации, либерализации, резко снизила генетические качества социума, убивая в первую очередь лучших, давая возможность произвести потомство только худшим — покорным, легко зомбируемым, неспособным самостоятельно мыслить и оказывать сопротивление.

Народ превращен в пластилин... Народ дезинформирован... Народ полностью лишен права голоса. Политическое поле РФ защищено до состояния абсолютно безжизненной пустыни, исключаяющей всякий протест. ...Практически уничтожена патриотическая оппозиция»<sup>1</sup>.

В связи с указанным напрашиваются следующие выводы:

— относиться весьма осторожно к успехам внешней политики России в условиях деятельности существующего проолигархического режима. Научиться анализировать их с точки зрения интересов широких слоев населения или же, наоборот, вредности для них;

— с таких же альтернативных позиций относиться и к попыткам вмешательства внешних сил в наши внутренние дела. Направлены ли они на дальнейший развал экономики и общества России или же являются попыткой вразумления нашего народа во имя спасения всеобщей планетарной демократии и социальной ориентации планетарного экономического развития с целью их ограждения от оголтелых страстей полного социально-экономического порабощения народов мира олигархическими силами, проистекающими в том числе и из России.

Пока же, с тех самых времен киевского майдана, событий по возврату Крыма и т.п. все поведение нашего проолигархического руководства во внешней политике более всего сходно с действиями по спасению самого себя от крайних проявлений «дружбы» со стороны верхушки мировой олигархической элиты с отдельными своими представителями на местах, как это было в случаях с Саддамом Хусейном, Муамаром Каддафи и т.п. Действительно, дея-

<sup>1</sup> Фионова Л. Россия: без шансов выжить? // Красноярское время: Электронный сайт // Режим доступа: <http://svpressa.ru/politic/article/132599/?cbt=1> (дата публикации: 11.03.2016).

тельность сегодняшнего руководства страны формирует устойчивое впечатление того, что власть в первую очередь озабочена собой, даже невзирая на сползающуюся к краху экономику.

Это видно по тому, что вместо введения прогрессивной шкалы налога на доходы и имущество богатых, наоборот, осуществляется дальнейшее снижение прожиточного минимума в условиях фактического 100-процентного и более повышения цен на потребительские товары. Вместо немедленного прекращения оффшорного бегства паразитических доходов олигархата осуществляется дальнейшее сжатие реальных доходов широких слоев населения. Вместо экстренной поддержки всеми способами отечественной экономики, расширения занятости, индексации доходов широких слоев населения продолжается дальнейшее сокращение потенциала существующих предприятий с ужесточением эксплуатации работающего персонала. Вместо усиления поддержки образования и науки, здравоохранения и медицины, культуры и искусства, массовой физкультуры и спорта с разворотом в сторону охвата широких слоев населения осуществляется экстренная модернизация и перевооружение военно-промышленного комплекса, похоже, как было указано, сугубо в целях защиты собственных интересов сохранения проолигархической власти.

Конечно, в этих условиях трудно поддерживать предложения представителей внесистемной оппозиции, прозвучавшие, к примеру, на их форуме в Литве, очень похожие на призывы к переводу России под внешнее управление со стороны той же верхушки мировой олигархической элиты<sup>1</sup>. Однако, тем не менее, возникает инстинктивно-животное ощущение по отношению к происходящему, похожее на то, что и нас — россиян, словно стадо овец в человеческом облики — наши «предводители» ведут на мировую бойню под дружный аккомпанемент нашего электорального блеяния в унисон вывертам их задней половины тела.

Таким образом, получается, что с точки зрения формационного развития прогрессивное движение мира направлено вперед по пути формирования планетарного сообщества стран с демократическими социально-ориентированными гражданскими обществами, пока еще разрозненными представителями которых разного уровня приближения к идеалу оказываются страны в первую очередь Западной Европы — скандинавские, Германия, Австрия, Швейцария и др., которые характеризуются высоким уровнем жизни населения, образования и науки, медицины и здравоохранения, физкультуры

<sup>1</sup> См.: На форуме внесистемной оппозиции в Литве предложили сбивать «путинских асов» в Сирии // Правдоруб: Электронный сайт // Режим доступа: <http://pravdoryb.info/naforume-vnesistemnoy-oppozitsii-vlitve-predlozhili-sbivat-putinskikh-asov-vsirii-87527.html> (дата публикации: 11.03.2016).

и спорта, демократической политической системой и гражданским обществом и т.п. В этом направлении упорно движутся Китай, Вьетнам, Индия, Израиль, хотел обустроить Африку, создав коалицию африканских стран, М. Каддафи. Не очень-то желая в лице своей олигархической элиты, движутся в этом направлении и США.

В этих условиях формирования прогрессивной тенденции мирового геополитического развития создается впечатление, что в России возник и пытается ей противостоять махровый абсентеизм в лице появившегося в условиях так называемой перестройки монополистического абсолютизма политической, административной, экономической, правовой, информационной властей, который, если будет и далее доминировать в нашей стране, может вспылать устремлением с той же целью абсолютизации к вершинам мировой власти, то есть попытаться реализовать свою абсолютно монополистическую сущность и в мировом масштабе, что будет означать реальную попытку разворота стран мирового сообщества в их движении в направлении планетарного тупика регрессии.

О предвещении такого возможного развития событий можно догадываться по тому, что наша государственная олигархо-бюрократическая элита все более усиливает свое стремление наращивать военное превосходство нашей страны, стремительно перевооружаясь за счет обнищания населения, разрушения всех прогрессивных институтов демократии, торможения социально ориентированного развития. Плюс к этому она активно перенимает до сих пор преимущественно исполняемую администрацией США роль мирового жандарма, с его функциональным призванием воплощать в жизнь провокационные указания наиболее реакционной части верхушки мирового финансово-олигархического истеблишмента в плане противодействия движению мира в прогрессивном направлении планетарного развития.

При этом абсолютно не важно, принадлежит ли инициатива такого развития событий целиком нашей властвующей элите или же она навязывается закулисой мировой финансово-олигархической элиты англо-саксонского типа цивилизации, как часто подчеркивают представители цивилизационного учения. От этого нам — россиянам, нашей стране — России — не легче.

Становясь «поперек паровоза» мирового общественно-политического, а вместе с тем и социально-экономического развития, мы рискуем быть раздавленными прогрессивными силами общемирового уровня, дойдя в конце концов до печального финала своего распада и развала или же превращения в субъекта-объекта третьей мировой войны с перспективой полного исчезновения нашей страны на карте мира со всем своим населением, что в конечном итоге явится итогом происков и закулисной деятельности, осуществляемой рука об руку с мировым закулисным нашим прави-

тельством. По оценкам специалистов такие действия руководства нашей страны вызваны амбициозным стремлением, во что бы то ни стало, войти в сектантский круг избранных представителей мировой олигархической элиты<sup>1</sup>.

И опять-таки, можно лишь изумляться тому (что за напасть!), что Россия вновь становится на острие разрешения формационных и цивилизационных противоречий мирового уровня, но теперь уже в отличие от 1917, 1941 годов олицетворяя собой цитадель современного общецивилизационного архаизма, консерватизма и абсентеистского мракобесия.

## **2.5. О РОЛИ РАСПРЕДЕЛЕНИЯ В СИСТЕМЕ ОБЩЕСТВЕННОГО ВОСПРОИЗВОДСТВА**

Неравновесный анализ экономики с его представлением расширенного воспроизводства в виде непрерывно возобновляющегося производства условно однородного совокупного общественного продукта делает, как бы, очевидным выделение лишь двух укрупненных стадий (фаз) воспроизводства: потребления-производства и распределения-обмена.

Причем вторая фаза в зависимости от роли субъектов акта обмена может быть представлена в виде подфаз либо продажи товара, либо его приобретения (покупки). В первую фазу входит и процесс конечного потребления, имея в виду его представление как процесса производства и воспроизводства людей как носителей интеллекта, и как членов общества. В традиционной экономической теории под этим подразумевалось производство и воспроизводство лишь рабочей силы как основного фактора производства.

В рамках традиционной экономической теории (политэкономии) выделялось четыре стадии общественного воспроизводства: производство, распределение, обмен и потребление. Причем стадия распределения в ней играла вспомогательную роль, а производства, как настоятельно указывал К. Маркс, имела главенствующее начало.

На самом деле, из неравновесной экономической теории вытекает, что во всей системе социально-экономических отношений именно фаза (стадия, этап) распределения как ресурсов, так и доходов, играет ключевую роль и она оказывается основной во всей системе общественного воспроизводства. Здесь надо оговориться, что речь идет об оптимальном распределении ресурсов и справед-

---

<sup>1</sup> См.: Панарин А.С. Цивилизации и варварство: будущее России в глобальной перспективе // Центр научной политической мысли и идеологии (Центр Сулакшина): Электронный сайт // Режим доступа: <http://rusrand.ru/forecast/civilizacii-i-varvarstvo-budushee-rossii-v-globalnoy-perspektive> (дата публикации: 11.04.2016).

ливом распределении доходов. Однако о какой справедливости можно говорить, если за рамками общепринятой сегодня системы распределения доходов, подчиненной всепожирающим страстям элиты абсентеистского класса (олигархата), остаются широкие слои населения, которые в то же время имеют прямое отношение к созданию национального дохода. Это — огромный контингент работников сферы услуг, начиная от воспитателей детских садов и, далее, учителей, врачей, научных работников, представителей искусства, физкультуры и спорта и т.д. и т.п., которые в первую очередь закладывают основы интеллекта человека с самого раннего его возраста и, далее, возвращают его до кондиционного состояния, когда он становится способным играть ключевую роль в общественном производстве и воспроизводстве.

В формировании несправедливой системы доходов немаловажную роль играет и традиционная трактовка приоритетов в выделении стадий воспроизводства в жизни общества, задаваемая экономической теорией, в результате чего труд указанного контингента работников, так называемых «бюджетников», практически вознаграждается по остаточному принципу, в соответствии с которым они «задвигаются на задворки» экономики и социальной сферы, фактически оставаясь изгоями<sup>1</sup> общества.

Так современное общество относится к своим воспитателям, учителям, практически ко всем тем, кто выхаживает каждого его члена в самые трудные годы роста и возмужания, помогает в трудных ситуациях, когда любой из нас, как отнюдь нередко бывает, оказывается в проблемной ситуации со здоровьем, с морально-психологической обстановкой в семье, на работе и т.д. и т.п.

Причем сегодня в эру наступившей возможности полного обеспечения каждого члена мирового сообщества необходимыми средствами удовлетворения материальных потребностей в соответствии с физиологическими нормами и социальными стандартами задача справедливого распределения как производственных, так и потребительских ресурсов, не представляет ни теоретических, ни практических трудностей и достаточно хорошо проработана и регулярно решается в рамках локального характера задач и предпринимательством, и государством. При этом, на наш взгляд, не хватает лишь того, чтобы на первый план выдвигались интересы широких слоев населения напротив существующему сегодня положению приоритетности в этом вопросе интересов олигархической элиты общества.

Немаловажная роль в формировании несправедливой системы распределения принадлежит, на наш взгляд, и экономической теории. Дело в том, что традиционная экономическая теория рас-

<sup>1</sup> «Изгой ... человек, отвергнутый обществом» (Ожегов С.И. Словарь русского языка ... — С. 222).

сматривает распределение ресурсов и доходов в общественном воспроизводстве отдельно друг от друга, опосредуя их через производство и отдавая проблемы взаимодействия этих процессов на откуп стихии рынка, так называемым рыночным законам спроса и предложения. В результате этого возникают условия для формирования монополистических тенденций, с легкостью перерастающих в единовластие монополий, иначе говоря, в монополизм экономической власти как на отдельных рынках ресурсов и доходов, так и на их общем рынке. Последняя (экономическая власть) склонна, в конечном итоге, подчинить своим интересам государственно-административную власть, пытаясь устранить любую форму общественного контроля за результатами ее деятельности<sup>1</sup>. Отечественная политэкономия вообще отодвигала проблему распределения по сравнению с проблемой производства на задний план. Естественно такое положение с распределением как производственных, так и конечных потребительских ресурсов не могло привести к его эффективности в смысле удовлетворения потребностей всех членов общества.

Каким же образом может стать эффективным распределение доходов в обществе, когда оно теоретически задается искусственным разделением результатов труда на так называемые необходимый и прибавочный продукты, изначально расставляя, как указывалось выше, большие группы людей, занятых в общественном производстве, по разные стороны такого подразделения и, соответственно, закладывая заведомо разные принципы распределения этих равнозначных частей добавленной стоимости, диктуемых искусственно заложенными теорией отношениями эксплуатации одних людей другими. В то время как, на наш взгляд, этот теоретический казус, восходящий к А. Смиту и утонченно развитый К. Марксом, явился тем краеугольным камнем в фундаменте антагонизма искусственно придуманных противоположных классов капиталистов и наемных рабочих в среде равноправных участников общественного производства. Однако не он должен определять сущность экономических категорий, а на самом деле существующие отношения кооперативного сотрудничества, солидарного взаимодействия занятых в общественном производстве людей во имя достижения наилучших результатов в производстве благ.

Наш тезис можно подтвердить на примере расчета распространенного показателя эффективности производства — рентабельности производства. Она, как известно, рассчитывается отноше-

<sup>1</sup> См.: Государство и олигархия: Доклад совета по национальной стратегии в 2003 году. Полный текст // Архив интроверта: Электронный сайт // Режим доступа: <http://introvertum.com/gosudarstvo-i-oligarhiya-doklad-soveta-po-natsionalnoy-strategii-v-2003-godu-polnyiy-tekst/> (дата публикации: 19.01.2017).

нием прибыли (прибавочного продукта) к издержкам, в число которых входит, по существующим методикам расчета, и оплата труда работников (необходимый продукт), которая, по существу, является единственным источником удовлетворения их самых необходимых потребностей. На наш взгляд, такая методика расчета эффективности производства ущербна тем, что изначально закладывает в систему распределения доходов в обществе и в целом национального дохода «кастовое» разделение занятых в производстве по социальному положению, назначив в качестве единственных получателей прибыли предпринимателей, отодвинув обладателей наемного труда в разряд второсортных участников производства, достойных лишь нормированной оплаты труда, практически совершенно не связываемой в капиталистическом производстве с прибылью, а лишь увеличивающей издержки, снижая эффективность производства. Представьте всю глубину цинизма К. Маркса, без раздумий, а, скорее всего, вполне сознательно перенявшего установку А. Смита по распределению доходов в свое учение, тем самым закладывая фундаментальную основу антагонизма между классами предпринимателей и в первую очередь квалифицированных работников, превратив первых в хозяев производства, а вторых в обузу для него.

Этот показатель заставляет считать эффективным то производство, которое в наибольшей степени ухудшает возможность работников труда удовлетворять свои потребности, ибо по нему прибыли возникает больше, чем меньше тратится издержек, в том числе и на зарплату. Чем меньше заплатишь тому человеку, который принимает одинаковое с тобой участие в производстве материальных благ, тем больше оказывается прибыли, тем более, якобы, становится эффективнее производство.

Между тем, элементарная логика говорит о том, что все люди — субъекты производства — для своего сплочения и солидарного сотрудничества во имя достижения общих целей должны быть «по одну сторону баррикады». Это исходит из элементарных теоретических построений (смотрите неравновесную модель экономики на рис. 9.13 в параграфе 9.6), обоснования элементарных экономических показателей — индикаторов и регуляторов общественного производства. В связи с этим спрашивается: чем же в принципе отличается показатель рентабельности производства, рассчитываемый традиционным способом и способом, который не разделял бы людей на наемных работников и хозяев, на наделенных правомочиями одних присваивать прибыль, других только зарплату, на, грубо говоря, «быдло» и «бар». Суть традиционного и «нашего» показателей можно представить в сравнении в виде следующих формул:

1) традиционный показатель рентабельности:

$$R_{np} = \Pi_p / C_6,$$

где  $R_{np}$  — уровень рентабельности по прибыли, доли ед.;  $\Pi_p$  — балансовая (бухгалтерская) прибыль, руб.;  $C_6$  — себестоимость (бухгалтерские издержки), руб.;

2) предлагаемый показатель рентабельности:

$$R_{вд} = B_д / M_u,$$

где  $R_{вд}$  — уровень рентабельности по валовому доходу, доли ед.;  $B_д$  — валовой доход (сумма зарплаты и прибыли, или необходимого и прибавочного продукта), руб.;  $M_u$  — материальные издержки (амортизационные отчисления и оборотные средства без издержек на оплату труда), руб.

Если сравнить эти два показателя по содержательному смыслу, то можно увидеть, во-первых, что второй из них так же как и первый свое назначение по отражению уровня материало-, фондоемкости произведенной продукции выполняет и тем самым способствует их уменьшению; во-вторых, также направлен на совершенствование систем упорядочения материально-вещественных структур во вновь производимых товарах; в-третьих, расставляет предпринимателей и работников, то есть людей, или личный фактор, по «одну сторону баррикады»; в-четвертых, ставит в соответствие структуру и содержание добавленной стоимости в микроэкономике структуре и содержанию макроэкономического показателя — национального дохода.

Собственно говоря, расчет показателя эффективности производства по валовому доходу в существующей практике ведется при кооперативном типе труда и кооперативной форме собственности на средства производства<sup>1</sup>. И потому ничего особо нового в предлагаемом нами подходе объединения доходов и на микроуровне в рамках чистой продукции (валового дохода) нет.

Исходя из теории факторов производства, вытекает также, что все факторы находятся в таком соответствии друг с другом, что их избыток в тенденции должен способствовать снижению их же меновой стоимости, недостаток, наоборот, повышению. Что касается труда, то он, как правило, всегда находится на рынке преимущественно в избытке (тем более по мере продвижения к постиндустриальному обществу), поэтому его меновая стоимость имеет постоянную тенденцию к снижению. В то время как уровень потребностей людей — носителей труда имеет постоянную тенденцию к росту. Налицо — явное противоречие, вызванное, с одной стороны, стремлением наиболее полного удовлетворения потребностей

<sup>1</sup> См., напр.: Экономика АПК. Общие закономерности развития агропромышленного комплекса: курс лекций / И.Б. Загайтов, К.С. Терновых, В.И. Коротченков, А.К. Камалин. — Воронеж, 1999. — С. 40, 41.



людей, с другой — стремлением удешевить стоимость рабочей силы как производственного ресурса и средства производства.

Иначе говоря, ресурс, который оказывается в дефиците, склонен подниматься в цене, а цена избыточного ресурса имеет тенденцию к снижению. Если на протяжении уже многих лет, а то и многих десятков лет ресурс труда практически всегда в любой национальной экономике находится в избытке, то понятно, какую тенденцию получает и уровень заработной платы.

Каков же должен быть общественный приоритет в решении этого вопроса? Чему должно быть отдано предпочтение? Это важнейший вопрос не производства, а распределения материальных благ, доходов.

Здесь есть разные варианты решения в русле предлагаемого нами подхода. Однако обоснование выбора решения состоит в идеологии, в общественном сознании и претворении предпочтительного выбора в политическом и лишь затем экономическом решении, поскольку решение проблемы состоит в выборе приоритетов удовлетворения потребностей различных социальных прослоек населения в соответствии с выбором структуры их потребностей.

Для того чтобы построить бесклассовое, не антагонистическое общество, во главу угла общественных отношений, главным из которых, на наш взгляд, являются отношения распределения, должны быть поставлены обязательные для всех без исключения членов общества некие постулаты, положения, правила. Например, трудоспособные должны трудиться, а нетрудоспособные получать условия существования за счет ренты и т.д., и т.п. При этом безработные должны получать пособие по установленной ставке, а рантье — неработающие граждане — обкладываться налогом в предположении, что они работают по максимальной ставке. И тогда вторые не будут заинтересованы в излишней дифференциации доходов.

Почему трудоспособные должны трудиться? Потому что только через труд реализуется интеллект человека, как главный фактор производства. Именно благодаря труду интеллект человека приводится в действие и может получить реализацию в виде достижений НТП. Поэтому к труду должно привлекаться максимальное число людей с их разносторонними способностями и талантом, ибо только таким образом через наиболее полное использование интеллекта работающего человеческого общества достигнет максимального эффекта в его использовании во благо развития человеческой цивилизации.

В современных условиях, когда труд выступает как избыточный ресурс, а уровень развития общественного производства достиг способности удовлетворять потребности каждого человека на планете в соответствии с его физиологическими нормами и социальными

стандартами, не просто труд должен выступать непосредственным и единственным источником дохода и благосостояния.

Во-первых, здесь приоритетным должен выступать труд интеллектуальный.

Во-вторых, обладатель способности к труду не должен быть зависим только от непосредственно трудовых доходов. Он должен иметь альтернативный источник в виде доходов от собственности — капитала, имущества, земли, национального имущества<sup>1</sup> и т.п. Это будет способствовать, с одной стороны, приобретению трудом реальной рыночной оценки, с другой стороны, обладатель способности к труду будет иметь возможность правильно оценить свое рабочее место в соответствии со своими интересами и не соглашаться на низкую оплату труда.

«Национальный (социальный) дивиденд отнюдь не мешает гражданам участвовать в хозяйствовании и получать из этой сферы доходы сообразно их персональным достижениям. Но он надежно защищает достойный образ жизни ослабленных категорий населения...»<sup>2</sup>.

В-третьих, с тем, чтобы увеличить число людей с альтернативными источниками доходов, государству необходимо вести реальную борьбу с монополией на доходы, ограничивая размеры их получения в «одни руки» независимо от вида активов — денежного, имущественного или производственного. В обществе должны быть преодолены отношения монополии, в том числе и на доходы, присваиваемые олигархической прослойкой населения. Все члены общества должны быть богаты в меру, тогда это будет способствовать исчезновению бедности, сокращению разрыва в благосостоянии между крайними децильными группами населения. Кроме того, это освободит общество от нескончаемой конкуренции за обладание наибольшим богатством, поскольку его максимальная величина в расчете на душу населения будет ограничена. Тем самым это будет способствовать торможению безудержного растранижения невозполнимых, невозобновляемых ресурсов, в первую очередь природных.

Очевидно, что указанный результат можно получить разными путями, например, через налогообложение: «Надо создать такую структуру налогообложения собственности, чтобы она резко стимулировала передачу акций в более-менее равномерное распоряжение тем, кто работает на данном предприятии. Например, если человек владеет небольшой фирмой, на которой он сам и работает, то налога на имущество нет. Если рабочий владеет акциями своего

<sup>1</sup> См. о системе национального имущества в: Путь в XXI век: стратегические проблемы и перспективы российской экономики / рук. авт. кол. Д.С. Львов. — М.: Экономика, 1999. — С. 44–47.

<sup>2</sup> Путь в XXI век ... — С. 110–111.

завода и его доля более-менее пропорциональна количеству работающих, то налога нет. Если человек владеет акциями, но на данном предприятии не работает, то возникает хороший налог с такого владельца, независимо от доходов фирмы.

Если некто сидит в совете директоров предприятия, на котором 10 000 рабочих, и он владеет 50 процентами акций этого предприятия, то есть его доля в акциях в 5000 раз превышает его вклад в результаты труда, то он должен платить высокий налог со своего «капитала». Чтобы избежать налога, пусть передает акции рабочим, и работает так, чтобы те по-прежнему избирали его в совет директоров»<sup>1</sup>.

Надо отметить в этом отношении, что ситуация на рынке труда в США прогрессирует в указанную нами сторону. Во-первых, там достаточно высокий уровень трансфертных платежей в социальной сфере, в частности пособий по безработице, что дает безработному возможность тщательного отбора вакансий. Во-вторых, в американском обществе постоянно увеличивается число простых граждан — обладателей разного рода ценных бумаг, позволяющих им получать альтернативные доходы. Следовательно, и России необходимо перенимать такой опыт. К такому пути развития системы получения доходов российских граждан на протяжении десятка начальных перестроечных лет взывал академик Д.С. Львов, ратуя за значительное повышение вознаграждения за труд, а также за внедрение системы национальных дивидендов<sup>2</sup>.

В современном обществе проблема собственности вообще и частной собственности, в частности, должна развиваться в направлении своего наибольшего рассредоточения по как можно большей массе людей, что будет иметь следствием и постепенное решение проблемы выравнивания благосостояния всех слоев населения. И вообще надо начинать изложение экономической теории с человека как носителя интеллекта — частицы общественного разума, как источника негэнтропии, национального и мирового материального и интеллектуального богатства; с его потребностей, с рассмотрения его социального и космического предназначения, с методологических положений и принципов, методических подходов удовлетворения его физиологических и интеллектуальных потребностей. Далее, определиться в возможностях удовлетворения потребностей, в выборе оптимальных способов использования ресурсов для лучшего достижения указанной цели, оптимизировать производственно-технологические цепочки производства

<sup>1</sup> Неведимов Д. Религия денег или Лекарство от Рыночной Экономики ... — С. 427.

<sup>2</sup> См. об этом, напр., в: Путь в XXI век ... — С. 13–66.

продукции и удовлетворения потребностей, производственную и финансовую инфраструктуру и т.п.

Мы должны оптимизировать пути взращивания общественного разума, заключенного в индивидуальную оболочку физического тела. Человек, родившись, не должен испытывать проблем с поиском способов удовлетворения своих физиологических потребностей, обеспечения комфорта своего существования. Все это ему обязано предоставить общество с самого дня рождения с тем, чтобы человек шел прямой целью к вступлению в сообщество людей коллективного разума и успел внести в копилку общественного интеллекта наибольший вклад в период существования в своем физическом обличье. Сейчас человек зачастую после рождения выбрасывается в условия первобытного существования, когда во многом проблемы своего выживания он решает сам. Насколько такой метод решения проблемы формирования носителя интеллекта — человека — продуктивен для накопления коллективного разума — это большой вопрос.

## **2.6. РОССИЯ НА РАСПУТЬЕ ОБЩЕЦИВИЛИЗАЦИОННОГО РАЗВИТИЯ**

**Предпосылки возможного распада России и вообще гибели славянской цивилизации.** В период весьма нестабильных отношений в мире и, тем более, в России, в первую очередь из-за неуверенной, а порой и преднамеренно капитулянтской позиции российской элиты, очень часто идущей навстречу вожделенным ожиданиям мировой абсентеистской элиты по захвату и перераспределению природных богатств нашей страны, очевидно, пора попытаться разобраться в истоках и причинах такого положения — положения, в которое попала сегодня Россия, а также оценить возможности выживания в этих условиях ее многочисленных народов и вообще, по большому счету, всей славянской цивилизации, которая всегда отождествлялась с Россией.

Исторически возможная гибель славянской цивилизации была подготовлена и предопределена наращиванием ею пространственных размеров и природных ресурсов, что приучало ее народы жить в условиях их изобилия и это имело как положительные, так и отрицательные последствия. Прежде всего, в числе первых надо отметить высокую способность самозащиты своих территорий и богатств, вторых — неспособность к эффективному использованию имеющихся в наличии ресурсов и вообще любого потенциала, в том числе и людского, поскольку эта неспособность отнюдь не способствовала демографическому росту.

Вторым отрицательным последствием изобилия ресурсов и территории явилось то, что все это во все исторические времена яв-

лялось предметом вождения иных цивилизаций и стран, что являлось причиной непрерывных столкновений и войн по перераспределению и обладанию ими, зачастую весьма масштабных и кровопролитных. Таковые битвы за российские ресурсы наблюдались в попытках военных экспансий<sup>1</sup> французов под предводительством Наполеона, войн 1914-го, 1941-го годов, которые периодически испытывали на прочность славянскую цивилизацию и в той или иной степени опустошали ее территории и уничтожали ее народы.

Однако попытки военной экспансии, как правило, не приводили к успеху в достижении целей экспансии по разграблению российского государства, поскольку народы и элита России, как правило, отвечали на нее своей сплоченностью и стойкостью в отражении экспансионистских атак.

Поэтому враждебными к России силами международного масштаба стали использоваться иные стратегия и тактика — теперь уже тихой, ползучей экспансии, *первая* из которых состояла в стравливании друг с другом широких слоев населения и элиты страны на основе использования в российских условиях антинародных, вернее, антицивилизационных теорий типа марксистского учения, натравливающих друг на друга дружественные составляющие единого производительного класса с выхолащиванием сущности и антицивилизационной деятельности противоположного ему абсентистского класса. Соответственно, в результате так называемой Великой Октябрьской революции 1917-го года практически была выбита и распылена по чужим территориям вся тогдашняя правящая и духовно-интеллектуальная элита России и тем самым был нанесен мощнейший удар по вековым духовно-интеллектуальным традициям сплочения и единения народов славянской цивилизации против экспансии чужеродных сил, исходящих от других народов и цивилизаций. Более того, благодаря концепции «диктатуры пролетариата» — составной части марксистско-ленинского учения — идеология классового противостояния одной части населения против другой сохранялась и в условиях социализма, следствием чего явились массовые репрессии со стороны коммунистической элиты общества против остальной части населения и это также никак не способствовало сплочению славянской цивилизации.

**Второй** составляющей тихой экспансии стало разжигание националистических и национал-шовинистических тенденций в дружественной семье народов России. Однако они, в частности в пе-

<sup>1</sup> Экспансия — расширение сферы влияния государств, общественных групп, организаций, осуществляемое насильственными или какими-либо другими средствами (Современный словарь иностранных слов. — СПб.: Дуэт, 1994. — 752 с. — С. 704).

риод социализма в нашей стране, благодаря энергичным действиям со стороны руководства страны пресекались «на корню».

**Третьей** самой губительной составляющей тихой экспансии враждебных абсентеистских сил явилась и является стратегия и тактика подкупа и склонения к предательству верхушки правящих элит стран — объектов экспансии со стороны международной абсентеистской элиты, в том числе и России, истоки которых имеют англо-саксонские корни, как и самой сформировавшейся международной абсентеистской элиты. Этому способствовало и то главное обстоятельство, что коммунистическая элита советской страны уже не обладала прочным многовековым иммунитетом против экспансии чужеродных сил, основанным на традициях патриотизма, чести и достоинства гражданина великой России, особенно в ее элитарной части. Отсутствие такого иммунитета наиболее ярко проявилось после смерти Сталина, когда был упразднен контроль за внутривластной жизнью элиты страны со стороны ее авторитарного лидера.

В конце концов, стратегия и тактика экспансии предательства дали международной абсентеистской элите оглушительные успехи в деле развала великой страны — исчадия, по ее меркам, коммунистической заразы народовластия, которого она панически боялась и боится до сих пор.

Таким образом, была обезоружена и, в конце концов, выбита национально-патриотическая правящая элита Советского Союза, что привело к его развалу и установлению в стране власти появившегося российского абсентеистского класса в составе олигархической и высшей бюрократической прослоек общества, окончательно сдавших остатки народовластия международной абсентеистской элите.

В итоге славянская цивилизация во главе с Россией испытала жесточайшее поражение, попав в жернова планетарной классово-битвы абсентеистского класса против производительного. Однако, на наш взгляд, она еще не закончена, поскольку уже на данном этапе дальнейшего развития России встает реальная угроза экспансии не только со стороны англо-саксонской цивилизации, но и со стороны китайской. Похоже, что Китай уже сегодня начал активно подключаться к международному переделу ресурсов славянской цивилизации, что очевидно также не будет проходить гладко без всяких межстрановых, а то и межцивилизационных эксцессов.

В настоящее время Китай стал крупной цивилизацией, в свою очередь твердо противостоящей всякой экспансии англо-саксонской элиты на всех территориях мирового пространства. Однако надежды на сохранение и преумножение народовластия в планетарных масштабах в борьбе с мировой абсентеистской элитой даже благодаря протекции Китая, похоже, иллюзорны, поскольку,

во-первых, в общественно-политическом аспекте он на сегодняшний день представляет собой тоталитарное общество, находящееся под авторитарным руководством верхушки коммунистической партии Китая, озабоченной национал-шовинистическими устремлениями к различным формам собственной экспансии на территории соседних стран, включая в зону экспансионистских интересов и Россию; во-вторых, к экспансионистским устремлениям его подталкивают внутренние обостряющиеся социальные проблемы, вызванные перенаселенностью.

Похоже, что действительно могут оправдаться прогнозы футурологов о выплескивании указанных проблем и на соседние страны, включая Россию, вплоть до того, что последняя может быть подвержена военной экспансии, могущей, по отдельным прогнозам, дойти вплоть до Урала. Причем это, как полагают известные историки и политологи, будет происходить при полном попустительстве действий Китая со стороны других стран. Однако надо предположить, что такая позиция ни к чему хорошему в глобальном масштабе не сможет привести, ибо при таком попустительстве со стороны мирового сообщества стран экспансионистские аппетиты Китая могут расширяться и за пределы Урала, в конечном итоге устремляясь к обладанию территорией всего европейского континента и, далее, мирового пространства, подавляя национальную идентичность любой другой страны. И тогда мир будет поставлен перед фактом полной китаизации планеты, и тогда с тем, чтобы уйти от этого варианта исхода событий, тому же миру придется вооруженным путем отстаивать свою независимость, последствия чего вполне предсказуемы. И хотя специалисты не так пессимистически настроены по поводу отражения нашей страной военной экспансии со стороны Китая<sup>1</sup>, тем не менее нельзя не предусмотреть и такого возможного исхода событий. Соответственно, должен быть подготовлен выход и на случай такого разворота событий. На наш взгляд, этот вариант развития событий просчитала команда нашего президента и в его лице уже начала претворять в жизнь. Этот выход состоит, во-первых, ни в коем случае не допустить перерастания мирной экспансии Китая в отношении нашей страны в военную; во-вторых, безусловно, срочно встать на стезю мобилизационной стратегии развития экономики в первую очередь в восточных регионах страны, нацеливая все наше общество, активизируя весь наш духовно-интеллектуальный, ресурсный и любой другой потенциал на решение этой задачи как основного способа отражения

<sup>1</sup> См., напр.: Миф о китайской угрозе: способен ли Китай выиграть войну на российском Дальнем Востоке? // Красноярское время: Электронный сайт // Режим доступа: <http://krasvremya.ru/fiziki-okonchatelno-dokazalisushhestvovanie-zhutkogo-dalnodejstviya/> (дата публикации: 12.01.2019).

любых видов экспансии, направленных на ущемление нашего суверенитета. Это будет способствовать построению прочного хозяйственно-экономического заслона на пути любых экспансионистских устремлений, в первую очередь со стороны Китая, обеспечивая их решительное отражение.

**О вариантах цивилизационного развития России.** В ожидании таких перспектив к чему готовиться народам России? К окончательной экспансии со стороны англосаксонской цивилизации, подавлению всяких свобод народов России и окончательному разграблению ее национального богатства или же к мирному сосуществованию с китайской цивилизацией.

Оценивая внутривластную ситуацию в России в предыдущие и нынешний периоды ее существования, надо констатировать факт того, что национально и социально ориентированная внутривластная деятельность элиты (верхов) России закончилась со смертью Сталина. Затем, начиная с хрущевщины, пошла сдача коммунистической элитой интересов Советского Союза, а затем и России, в пользу интересов англосаксонской цивилизации в результате методичного осуществления со стороны последней «гибридной» экспансии по отношению к славянской цивилизации во главе с Россией, от которой впоследствии последовательно откалывались ее страны-сателлиты, начиная с независимых восточноевропейских стран, а затем и стран, территориально входивших в состав бывшего СССР и СНГ.

В результате такого территориального раздробления славянской цивилизации она стала подготовленной к насильственной, возможно, военной экспансии со стороны англосаксонской цивилизации. В этот процесс, похоже, включается и Китай.

Тем не менее, если не будет последней межцивилизационной мировой войны, то на планете безальтернативно должна установиться всеобщая социально ориентированная планетарная цивилизация антиабсентеистской направленности, возможно, под эгидой России. Хотя, с другой стороны, есть признаки того, что Россия не справляется с ролью общецивилизационного лидера, в первую очередь в результате предательства элиты, вновь не устоявшей перед соблазнами западной англо-саксонской цивилизации.

Очевидно, что народы России на последних президентских выборах (2018 года) могли бы выбрать вместо В.В. Путина и П.Н. Грдинина, но национально-патриотические силы страны не сумели просчитать цивилизационное будущее России, найти в нем свое место и предоставить его очертания и перспективы широким слоям населения. В этом была их фундаментальная ошибка. А команда Путина сделала это и, показав возможности оборонного комплекса, продемонстрировала свое намерение следовать по национально ориентированному курсу цивилизационного развития нашей



страны и, далее, используя все административные ресурсы, сохранила свою власть.

Теперь ей, предположительно, осталось реализовать глобальную для России цель максимально лояльного и минимально ущербного для своего народа вхождения в общецивилизационное направление развития, что сейчас, на наш взгляд, и претворяется в жизнь.

## **2.7. ОБ ЭВОЛЮЦИОННОМ ВСТРАИВАНИИ РОССИИ НА ТРАЕКТОРИЮ ОБЩЕЦИВИЛИЗАЦИОННОГО РАЗВИТИЯ**

**Организационно-методологическая основа решения проблемы встраивания.** Возникает вопрос: Как отвернуть от столь печального исхода, уготовленного России западной абсентеистской элитой, в сторону которого подталкивает страну компрадорская прозападная элита? Путь один — эволюционный, хотя в масштабах своего претворения он состоит из отдельных последовательных этапов.

На *первом этапе*, пока дело не дошло до самой крайней черты указанного нами общенационального упадка, необходимо, как бы это ни казалось странным, прислушаться к мнению прогрессивной общественности передовых в общецивилизационном развитии стран той же Западной Европы, состоящей из элиты западноевропейского производительного класса (научно-технической, управленческой и творческой интеллигенции), как оплота его интернациональной антиолигархической борьбы за свои интересы, сумев отделить его от провокационных информационных вбросов проолигархической политической obsługi, продемонстрировав международный интернационализм в действии.

На *втором* — обеспечить переустройство общественно-политической системы в стране в направлении возврата к демократическому общенародному государству безальтернативного социально ориентированного типа. Таким образом, перед отечественной прогрессивной общественностью возникает наиответственнейшая задача возврата народовластия в стране в ответ на конфронтацию и давление со стороны внешних и внутренних проолигархических реакционных сил в их попытках развернуть ход политических событий в нашей стране в своих интересах. Только в этом случае Россией, нашим народом будет внесена достойная лепта в общепланетарное дело обеспечения прогресса, общественно-политической стабилизации, духовно-интеллектуального единства народов планеты, установления всеобщего мира. В то время как, напротив, в настоящее время мировое сообщество стран попадает в геополитические тиски противостояния гегемоний англосаксонского и зародившегося российского олигархата, как разновидностей одного и того же мирового абсентеистского класса, получивших возможность беспрепятственного обоюдно остро направленного размахи-

вания ядерной дубинкой, как условия дальнейшего обогащения корпораций ВПК за счет бюджетов стран, вовлеченных в это противостояние.

**На третьем** в рамках выполнения задачи разворота к демократическому общенародному государству доминирующую роль в обществе предстоит занять указанной выше элите производительного класса, то есть научно-технической, управленческой, творческой интеллигенции, которой необходимо в буквальном смысле осознать истинное положение вещей в сути формационного развития нашего общества, в расстановке общественно-политических сил, тем самым освободившись от своего нелепого страусиного положения в обществе, буквально «вытащив» голову из виртуального информационного песка, и внедряться в толщу производительного класса с тем, чтобы объяснить крайне неприятное состояние создавшегося положения в обществе, идеологически воздействуя на всех его представителей, вопреки информационной блокаде со стороны официальных СМИ, зомбирующих сознание народных масс. В этой связи может быть проведена историческая аналогия с хождением в гущу широких слоев населения революционеров-народников в конце XIX века в России.

В то же время надо отметить, что эта работа никак не есть революционная, антиправительственная и т.п. Это — обыкновенная общественная работа эволюционного характера, носящая целенаправленный антимонополистический уклон, многократно прописанный во всех учебниках экономической теории. Тем самым она направлена на совершенствование общественных и государственных институтов, имея конечной целью повышение общественной эффективности их функционирования, ограничение административной, политической, экономической, правовой, информационной монополий, сформированных российской олигархо-бюрократией в ущерб общенациональным, общенародным интересам.

На **следующем этапе** движения к демократическому общенародному государству необходимо обеспечить формирование единого фронта идеологической, общественно-политической, организационной деятельности со стороны производительного класса на всем поле политической предвыборной борьбы. Для этого требуется обеспечить создание консолидированной партии производительного класса с целью ее прохождения в Госдуму — главную трибуну общественно-политической представительской деятельности и законодательной инициативы с целью завоевания в ней общественно-политического большинства, а в конечном итоге для обеспечения действенности функционирования этого высшего органа представительной власти в интересах широких слоев населения страны.

Таким образом, необходимость создания партии производительного класса заключается в первую очередь в том, чтобы получить с его стороны рычаги контроля за деятельностью власти и воздействия на нее снизу со стороны широких слоев населения.

Многие специалисты в этом отношении самым радикальным средством считают революционное воздействие на волю управляющих субъектов. Однако этот радикальный способ, как правило, впоследствии негативно отражается на самих революционных массах. Поэтому более правильным выбором способа воздействия на власть был бы, на наш взгляд, мирный эволюционного характера способ, одним из которых явилась бы организация политической партии, в рамках деятельности которого можно было бы оказать наиболее эффективное воздействие на власть в интересах именно производительного класса как наиболее массовой прослойки населения страны.

Надо заметить, что абсентеистский класс (олигархо-бюрократия), подчиняющий в своих интересах государственную власть, выступает в этом отношении весьма консолидированно, в полной мере используя имеющиеся у него в наличии ресурсы, прежде всего финансовые и административные. Этим ресурсам лишен производительный класс. Соответственно, возникает неравенство сил и возможностей этих классов на политическом небосклоне общества. Однако у производительного класса таится немалая сила в его организованности, которую он может также консолидированно использовать для решения различного рода политических и социально-экономических проблем общества. Источником такой консолидации должна служить партия. Об этом в свое время писал и В.И. Ленин, говоря о том, что «...роль передового борца может выполнить только партия, руководимая передовой теорией»<sup>1</sup>. «Именно для того, чтобы масса определенного класса могла научиться понимать свои интересы, свое положение, научиться вести свою политику, именно для этого необходима организация передовых элементов класса немедленно и во что бы то ни стало, хотя бы вначале эти элементы составляли ничтожную долю класса»<sup>2</sup>.

Для чего В.И. Ленину нужна была партия, известно. Она ему была нужна для приведения трудящихся масс к насильственным революционным событиям в России. В случае же с организацией партии производительного класса в настоящее время цель обратная — она, наоборот, нужна для предотвращения насильственной социальной революции, а необходимость ее заключается, прежде всего, в том, чтобы обеспечить эволюционное воздействие на власть с целью ее перевоспитания и переподчинения деятель-

<sup>1</sup> Ленин В.И. ПСС. — 5-е изд. — Т. 6. — С. 25.

<sup>2</sup> Там же. — Т. 24. — С. 37.

ности государственных структур интересам широких слоев населения.

Ну, а в остальном, то есть в части устава и программы деятельности — все как обычно у политических партий. Лишь в организационной структуре партии, надо заметить, будут отличия от традиций других партий в том, что она будет содержать в своих функциональных структурах характерные особенности устройства сословной структуры самого класса, тогда «мозг» партии, то есть идеологическая и теоретико-методологическая структура партии, будет формироваться преимущественно из состава научно-технической и творческой интеллигенции, организующая и направляющая сила — из состава управляющей интеллигенции и предпринимательства, костяк партии, творящий само политическое действие, — из состава квалифицированного наемного персонала и в целом широких слоев трудящихся масс. Таким образом, партия производительного класса своей активной политической деятельностью будет выражать интересы широких слоев населения.

Здесь необходимо отметить замечательное выступление с полным пониманием внутренней социально-экономической и политической ситуации в России и путей выхода из нее вице-президента Академии военных наук, доктора военных наук, капитана 1-го ранга Константина Сивкова, в котором он предложил создать новую партию (партию военных)<sup>1</sup>.

Однако по этому поводу с ним трудно согласиться, поскольку тем самым он, как и многие другие политические лидеры, опять-таки призывает протестные силы общества действовать на политическом поле страны в «растопырку», предлагая отделить в особую политическую партию значительную и наиболее действенную часть производительного класса российского общества — вооруженные силы — от основного направления формирования единого консолидированного политического движения в рамках партии производительного класса, которое, по сути дела, должно иметь место быть в настоящее время развития социально-политических событий в нашей стране.

То есть партия производительного класса, безусловно, включающего и вооруженные силы страны, должна быть единой, консолидированной, состоящей в том числе и из представителей военных в части научно-технических, управленческих, творческих специалистов, а также разного рода военных командиров-менеджеров (военных менеджеров) и естественно военных специалистов низового звена, представителей квалифицированного рабочего персонала

<sup>1</sup> См.: Час Сивкова. Цветная революция в России: сценарии и пути преодоления // Youtube: Электронный портал // Режим доступа: <https://www.youtube.com/watch?v=kdPbMEuhPY> Опубликовано: 22 июн. 2017 г. (дата обращения 29.09.2017).

в оборонных отраслях экономики, то есть в военной сфере экономики и общества. Следовательно, военные, составляющие весомую часть производительного класса в обществе, и политически должны оставаться в его составе, усиливая действенность объединенной политической силы производительного класса — его партии.

Создание консолидированной партии производительного класса могло бы быть осуществлено и на базе существующих левых партий, имеются в виду коммунистическая партия Российской Федерации (КПРФ) и Социал-демократическая партия «Справедливая Россия». Однако такое возможно лишь в случае освобождения этих партий от их соглашательских верхушек, идущих на поводу правящей олигархо-бюрократии. Именно соглашательская позиция руководства этих партий является основным препятствием к консолидации левых партий в единую партию производительного класса, способную взять на себя организационную деятельность по возврату власти народу мирным путем.

Без освобождения от соглашателей развернуть деятельность этих партий в интересах производительного класса будет невозможным. То есть, этим партиям для того, чтобы стать авангардом производительного класса, необходимо вначале произвести революцию в умах своих членов партии. И тогда вместо соглашательских лидеров в этих партиях появятся энергичные люди, способные претворить в жизнь интересы производительного класса и широких слоев населения, повести их за собой, например, так, как это сделал в 1996 г. лидер лейбористов Т. Блэр, добившись в конечном итоге в относительно короткие сроки победы своей партии на выборах.

**На пятом** необходимо работать над формированием прогрессивной общенародной, общенациональной идеологии, призванной цементировать в едином порыве политическое, экономическое, социальное поведение производительного класса, его долгосрочную деятельность, способную отражать стремление реакционных сил в их попытках сохранить и усилить дальнейшую монополизацию ветвей власти в узкокорыстных целях, в их стремлении задержать волну прогрессивного эволюционного развития общества и мирового сообщества, включающего на равных и нашу страну. Установление народовластия в стране обеспечит реальную возможность мобилизации мощного всенародного, в первую очередь, духовно-интеллектуального потенциала, который позволит сделать масштабный исторический рывок во всех областях жизнедеятельности страны. И тогда будет доступен и 10- и 20-процентный темп экономического прироста.

**К интерпретации текущих обстоятельств современной жизни нашего общества с позиции обеспечения успешности будущего развития России. Во-первых**, как относиться к попыткам элиты Запада наставить Россию на иной путь формационно-цивилизаци-

онного развития, генеральным стержнем которого является освобождение от всяких притязаний к тоталитарно-автократическим способам осуществления государственной власти? Ответ напрашивается такой, что надо воспринимать их наставления в свете того, насколько близки те или иные рекомендации к действительным чаяниям широких слоев нашего населения.

Безусловно, в свете указанного, с позиции уровня и темпов социально ориентированного развития этих стран рекомендации их элит очень интересны и близки чаяниям нашего народа, чем проводимая изо дня в день уже на протяжении тридцати лет политика нашей олигархо-бюрократической элиты, ведущей, как это окончательно проясняется в текущий период жизни нашей страны, в пропасть деградации и исчезновения среднего класса, хронического обнищания широких слоев населения, беспроблемного застоя во всех сферах жизнедеятельности нашего общества при царящем в них абсолютном произволе бюрократии, превратившейся в верную служанку олигархической элиты.

Можно с большой долей уверенности предположить, **во-первых**, что рекомендации прогрессивной общественности Запада в свете глобального формационно-цивилизационного развития стран мирового сообщества исторически верны по той очевидной причине, что в западных странах преимущественно без кровавых революций и войн, характерных для нашей страны как исторически предначертанной цепочки predetermined событий, уже построен коммунизм по меркам марксистско-ленинской политэкономии, или социально ориентированное общество с социальной рыночной экономикой, например как в ФРГ в соответствии с учением немецких ордолибералов, или же в Швеции на основе теоретических выводов шведской экономической школы конца XIX — начала XX в., фактически осуществленный на базе эволюционных преобразований, в первую очередь, в сфере надстройки общественно-политического устройства этих государств.

Мы же, напротив, все более и более отдаляемся от него (социально-ориентированного общества) и как самые прилежные ученики на государственном уровне выполняем наставления мировой олигархической элиты, верноподданнически доводимые ее «смотрящими» до внутренних проводников проолигархического курса в нашей стране, с целью обеспечения их действий в унисон деятельности мировой финансовой элиты по захвату абсолютной планетарной власти.

**Во-вторых**, как относиться к всевозможным санкциям со стороны западных стран? В свете указанного, несмотря на очевидные социально-экономические издержки, нельзя не относиться к ним так, как к предупреждению в наиболее мягкой форме, подталкивающему нас, наше население к принятию общественно-политических

решений в наиболее демократической форме в направлении искоренения существующих негативов в общественно-политической и социально-экономической жизни нашего общества. В первую очередь это касается сферы общественного распределения, искоренения системы незаконного присвоения элитой общества безраздельного права распоряжения национальным богатством страны в ущерб интересам широких слоев населения, ведущем к социально-экономическому краху страны.

**В-третьих**, при такой политике национальной элиты, что же нас ожидает в будущем? Отвечая на этот вопрос, никак нельзя забывать, что в 80-е — 90-е годы прошлого столетия существовавшая в те времена гораздо более национально ориентированная элита благополучно довела нашу страну с идейно гораздо более консолидированным обществом до полного развала. Поэтому никак нельзя и сегодня игнорировать возможное стремление отдельных лидеров нашей страны реализовать такой негативный сценарий развития событий, возможно подбрасываемый закулисными зарубежными кукловодами, как это бывало и прежде. На самом деле, по утверждению отдельных политиков, для России уже заготовлен сценарий развала.

Безусловно, от него нам необходимо самым решительным образом уходить, поскольку он чреват наступлением необратимой цепочки событий, подобных событиям «арабской весны», но уже на территории нашей страны, что, безусловно, затормозит на десятки лет темпы прогрессивного не только отечественного, но и планетарного развития, поскольку Россия — это не просто страна — очередной объект цветной революции, а 1/6 часть планетарной суши с безмерными природными кладовыми, которые вполне могут быть причиной новой глобальной войны, как результат неимоверной жадности в попытках их передела и присвоения со стороны различных группировок мировых олигархических элит между собой. Уповать на разум этих элит в предвестии указанных событий не приходится на фоне уже пережитых мировым сообществом двух мировых войн, развязанных примерно в такой же ситуации и примерно по тем же причинам.

Если же путем эволюционных общественно-политических преобразований удастся перестроить Россию в демократическое социально ориентированное государство, то тогда это станет важнейшим международным событием в рамках реализации мирового интернационализма планетарной прогрессивной общественности. Именно тогда можно будет поверить тому, что действительно в планетарном масштабе наступит конец кровавым революциям, обычным войнам, канут в забвение кошмарные видения ядерной войны, придет век счастья и благополучия для всех жителей планеты Земля.

Причиной этого послужит указанный исторический факт воистину планетарного значения, зафиксировавший конец одного из последних, наиболее могущественных и наиболее реакционных режимов в рамках мирового сообщества стран в лице современной России, причем не в результате ее физического уничтожения, как лелеет на это надежду англосаксонская группировка мировой финансово-олигархической элиты, а в результате ее общественно-политического переустройства и перерождения в демократическое социально-ориентированное гражданское общество с могучей социальной экономикой и миротворческой внешней политикой.

**Об объективной предопределенности эволюционного развития общества и мирового сообщества в соответствии с диалектико-материалистическим миропониманием истории.** Отметим, что логика формационного анализа в политэкономии К. Маркса в целом была примерно такова, что человеческое общество переживает формационный исторический ход своего развития, начиная с первобытно-общинного способа производства, далее, рабовладельческого, феодального и, наконец, капиталистического, который переживает две стадии своего развития: 1) рынка совершенной конкуренции; 2) монополистического капитализма или империализма.

Общественное развитие в соответствии с положениями марксистского диалектико-материалистического миропонимания есть результат постоянного разрешения общественного противоречия между классами, которые в соответствии с общественно-экономическими формациями выделялись в рабовладельческом способе производства как рабы и рабовладельцы, при феодальном — как крепостные крестьяне и феодалы, при капитализме — как наемные рабочие и капиталисты.

Все эти формации являлись антагонистическими, поскольку между основными классами этих формаций существовали непримиримые противоречия по поводу целей производства и распределения его результатов. Что касается капиталистического способа производства, то здесь в соответствии с формационной теорией К. Маркса классовый расклад общества состоял в антагонистическом противоречии между рабочим классом (обладателями наемного труда) и капиталистами. Первые подвергались эксплуатации со стороны вторых. При этом прибавочная стоимость, якобы, создавалась рабочим классом, а экспроприировалась классом капиталистов. Надо сказать, что тот и другой классы выделялись как достаточно однородные массы людей в составе своих социально-политических общественных групп.

Поскольку цели этих социально-политических групп людей, или классов, по отношению к процессу производства были разные, то между ними существовали антагонистические противоречия, которые разрешались непрерывной борьбой классов друг с другом,



в результате чего антагонистические общества получали развитие. Капиталистическое общество на первой стадии постепенно (по В.И. Ленину) перерастало во вторую свою стадию — стадию так называемого империализма — кануна социалистической революции, которая представлялась решающей схваткой двух непримиримых по интересам классовых противников — классов рабочих и капиталистических предпринимателей.

Соответственно, в результате революции капиталисты уступали власть передовому революционному классу — рабочему. Средства производства обобществлялись, система распределения становилась соответствующей принципу распределения по труду, эксплуатация искоренялась, экспроприация прибавочной стоимости также. В соответствии с общественной собственностью на средства производства осуществлялось и общественное распределение. Капитализм ниспровергался. Общество становилось социалистическим, а затем и коммунистическим. Это, якобы, подтвердил и исторический ход событий в нашей стране благодаря титанической организационной деятельности В.И. Ленина. В результате Великой Октябрьской революции был ниспровергнут капиталистический строй и стал строиться социализм, который был обязан перерасти в коммунизм.

Но не перерос, в 90-е годы прошлого столетия был осуществлен обратный исторический антиформационный переход от социалистической (коммунистической) формации к капиталистической, причем, как говорят некоторые политэкономы, к самой низшей стадии его развития — рынку первоначального накопления капитала. Однако, как оказалось, это была лишь стартовая позиция становления капитализма в нашей стране перед принятием им своей высшей формы — монополистического капитализма — формы властвования сформировавшейся как класс элитной прослойки общества в лице отечественной олигархо-бюрократии.

Соответственно, время показало, что переход от социализма к капитализму был осуществлен в полном соответствии с закономерностями формационного развития капитализма от низшей стадии (до революции 1917 г.) — сразу к высшей его стадии — стадии монополистического капитализма или империализма (после контрреволюции 1991 г.), поскольку в России враз с учетом временных издержек продолжительностью в 70 лет советской власти утвердился государственно-монополистический капиталистический способ производства при абсолютной власти олигархических структур так называемой капиталистической прослойки общества.

Однако классы капиталистического общества возродились в новом качестве — капиталистический класс в виде абсентеистского или олигархо-бюрократического класса с сосредоточением в своих руках монополии абсолютной (политической, администра-

тивной, экономической, судебно-правовой, информационной и т.д.) власти; рабочий класс — в виде, преимущественно, производительного класса, хотя частично превратился в нищевродствующий<sup>1</sup> пролетариат в рамках тех общественных страт, которые в виде отдельных групп населения отпочковались от единого и даже монолитного, как считали при социализме, социалистического класса трудящихся.

В результате, казалось бы, формационные закономерности развития общества разрушены, а сам формационный подход в рамках общественно-исторического анализа не оправдался, не подтвердив концепцию К. Маркса об историческом развитии человечества от первобытнообщинного строя к коммунистической формации на фоне современных пертурбаций в российском обществе.

Однако на самом деле это оказалось далеко не так — развитие общества и мирового сообщества осуществляется в соответствии с самым что ни на есть формационным подходом, но, конечно, с определенным своим историческим своеобразием, не прямолинейно в соответствии с заданной теоретической моделью, а, как бы, зигзагообразно с определенными отклонениями, а местами и историческими провалами, как, например, в нашей и ряде других стран, но... идет сообразно конечной цели формирования такого общества, которому в соответствии с марксистско-ленинской политэкономией было предначертано быть коммунизмом, а в терминологии современной экономической теории — социально ориентированным обществом с социальной рыночной экономикой. Как писал В.И. Ленин: «...Представлять себе всемирную историю идущей гладко и аккуратно вперед, без гигантских иногда назад, недialeктично, ненаучно, теоретически неверно»<sup>2</sup>.

В чем же заключаются эти зигзагообразности? Для более обоснованного ответа на этот вопрос предварительно рассмотрим особенности реализации формационного развития стран в современный исторический отрезок времени с учетом того, что в ближайшей и отдаленной перспективе развития человеческой цивилизации социально ориентированная формация является ее неизбежным будущим, причем не в отдельно взятых странах, а во всем планетарном масштабе.

<sup>1</sup> «Нищеврод — это вовсе не тот, кто беден, а тот, кто ежедневно пребывает в “нищевродском” состоянии ума — состоянии ограниченных возможностей и деструктивных убеждений. ...Отличительная черта нищеврода — всегда и во всем искать проблемы и виноватых. Ответственность за свои проблемы и неудачи он возлагает на страну, правительство, окружающих людей, семью, сложившуюся ситуацию, но никогда — на себя» (Кто такой нищеврод? // Рулус: Электронный сайт // Режим доступа: <http://rulus.ru> (дата обращения: 18.07.2018)).

<sup>2</sup> Ленин В.И. ПСС. — 5-е изд. — Т. 30. — С. 6.

## Глава 3

# ФОРМАЦИОННЫЙ ПОДХОД ПО ПОВОДУ ПЕРСПЕКТИВ ОБЩЕЦИВИЛИЗАЦИОННОГО РАЗВИТИЯ

### 3.1. СУЩНОСТЬ И РАЗВИТИЕ ФОРМАЦИОННОГО ПОДХОДА В АНАЛИЗЕ ОБЩЕСТВЕННО-ИСТОРИЧЕСКИХ ПРОЦЕССОВ

**О несоответствии характера производственных отношений современному уровню развития производительных сил.** Шестой технологический уклад по представлению наших известных ученых — С.Ю. Глазьева, Г.Г. Малинецкого и др. — это уклад, в котором получают расцвет в развитии био-, нано-, гено- и др. тонкие технологии, призванные извлекать на пользу человечеству материалы и энергию из более глубинных структур материи.

Переход к высшим технологическим укладам развития экономики — это естественно-исторический процесс общественного развития, в основе которого лежит постоянная разработка и внедрение в общественное производство инноваций, как процесс непрерывной реализации присущего человечеству стремления к научно-техническому прогрессу, что влечет за собой формирование также непрерывно повышающегося уровня развития производительных сил со все более упорядоченными производственными отношениями.

В настоящее время производительные силы в общецивилизационном масштабе в очередной раз переросли в своем развитии производственные отношения. В первую очередь об этом можно судить по степени удовлетворения материальных потребностей человека. Современные производительные силы планеты достигли такого уровня развития, что могут решить эту задачу по численным параметрам в отношении каждого жителя планеты в соответствии с научно обоснованными нормами потребления. Однако в мире до сих пор не наблюдается благополучия в исполнении этой общецивилизационной задачи, что оказывается существенным пробелом в развитии современных производственных отношений.

А ведь именно они в унисон уровню развития производительных сил должны обеспечивать такое распределение доходов и благ между людьми, которое решило бы указанную проблему и соответствующим образом настраивало бы характер дальнейшего развития производительных сил в направлении еще более эффективного решения этой и других общецивилизационных задач. А пока такой гармонии во взаимодействии производительных сил и производ-

ственных отношений человечество не достигло. Потому и пишут, что производственные отношения не соответствуют уровню развития производительных сил и тормозят их развитие. Более того, они в своем теперешнем виде явным образом ведут всю планету к глобальной катастрофе — к взаимоуничтожению людей под надуманными предложениями исчерпания ресурсов, демографического и экологического кризисов и т.д.

Соответственно в настоящее время указанная тенденция в умах людей, как отражение устаревших производственных отношений, должна быть преодолена, а вместо старых должны возродиться новые отношения в общественном производстве, которые стимулировали бы такое развитие производительных сил общества и мирового сообщества, которое обеспечивало бы плавное вхождение в рамки более высоких — шестого и седьмого — технологических укладов экономического развития.

Возникшее в настоящее время несоответствие характера производственных отношений уровню развития производительных сил имеет, на наш взгляд, общеметодологические корни, которые лежат в глубинах главной экономической науки — экономической теории, которая в различные периоды своего исторического развития имела разные названия. Одним из наиболее выразительных и значимых было название «Политическая экономия». Значимость такому названию экономической теории придавали в первую очередь труды основоположников и продолжателей всеобъемлющего философского и социально-экономического учения — марксизма.

Значение марксизма в жизни человечества трудно переоценить. Однако в настоящее время надо признать, что это учение, скатившись на рельсы ортодоксального представления о мире, взаимодействия современных производительных сил и производственных отношений, превратилось, по существу, в оковы теоретического мышления, общественно-политического и социально-экономического развития по подобию религиозного мировоззрения в Средневековье, которое подавляло всю духовную жизнь того времени.

Нельзя не видеть, что продолжающееся существование в сознании людей и идеологии государств, зачастую подспудно, канонов марксистской политической экономии является одной из существенных причин сохранения архаичных производственных отношений прошлого времени и поныне. Может быть, эти каноны и ушли бы в прошлое, но по основным методологическим позициям на сегодня их оказалось заменить не на что. И это несмотря на то, что вопреки формационному подходу в трактовке развития человечества в западной экономической теории был разработан цивилизационный подход. Однако в своих конструктивных основах представителям последнего марксистской интерпретации развития общественных отношений противопоставить что-либо существенное

оказалось нечего. Вот что по этому поводу пишут М.А. Сажина и Г.Г. Чибриков: «Цивилизационный подход к истории развития общества существует пока в расплывчатом виде, так как представляет собой совокупность некоторых общих требований. В то же время он не пригоден для определенной характеристики различий разных стадий исторического движения. Между тем важная роль производственно-экономических факторов в развитии общества не отменяется»<sup>1</sup>.

Но, тем не менее, нельзя не согласиться с мнением В.М. Хачатуряна, который, обсуждая вопрос об использовании различных подходов в анализе исторического процесса пишет: «Значит ли это, что формационный и цивилизационный подходы — взаимоисключающие? Многие отечественные историки считают, что они, скорее, дополняют друг друга, что, по крайней мере, элементы формационного подхода можно включить в цивилизационный анализ, ибо развитие социально-экономических отношений — важная часть цивилизационного процесса»<sup>2</sup>.

Ну, а мы в нашем анализе развития человеческой цивилизации будем больше обращаться к формационному подходу, поскольку он, на наш взгляд, более всего отвечает методологическим позициям политической экономии, как теории, которая в современный период развития человеческого общества сама более всего соответствует сегодняшней действительности развертывания социально-экономических и общественно-политических событий в нашей стране и мировом сообществе.

**Мировоззренческие позиции формационного подхода.** Главными мировоззренческими позициями в рамках формационного подхода, исходящими к марксистским основаниям и тормозящими развитие современного мира, которые оппоненты марксизма рассматривают как его недостатки, являются, на наш взгляд, следующие:

1) антагонистическое видение классовой структуры общества, в основе которой и в настоящее время лежит непримиримое противостояние рабочего класса капиталистов в союзе последних с абсентеистской прослойкой населения в наиболее могущественной ее части — финансовым олигархатом;

2) конечность развития капиталистического способа производства с его безусловным отмиранием и переходом к другому способу производства, как следствие однолинейной трактовки характера исторического развития в рамках формационного подхода;

<sup>1</sup> Сажина М.А. Экономическая теория: учебник / М.А. Сажина, Г.Г. Чибриков. — 2-е изд. — М.: Норма, 2009. — С. 37.

<sup>2</sup> Хачатурян В.М. История мировых цивилизаций с древнейших времен до конца XX века. — М.: Дрофа, 1999. — С. 4.

3) жесткая привязка любых исторических явлений к способу производства, в связи с чем изменение капиталистических производственных отношений, например в настоящее время, обязано сопровождаться разрушением капиталистических же производительных сил, в частности, ТНК и других типов организации корпоративного капитала;

4) безусловное следствие отмирания капиталистического способа производства — переход от частных форм собственности на факторы производства к общественной форме, как условие оптимизации распределительных отношений в обществе и др.

Однако пока, на наш взгляд, формационный подход достаточно реалистично рисует картины эпох и событий, кроме отдельных фундаментальных просчетов, сделанных им, в частности, по поводу формирования коммунистической формации. Однако возникает вопрос: просчет ли это? Не преждевременно ли об этом говорить в настоящее время? Но, тем не менее, принимая в целом формационный подход, необходимо работать над устранением его отдельных недостатков.

**Развитие формационного подхода.** В чем главный просчет данного подхода в оценке исторических событий, как *первый элемент* ортодоксии<sup>1</sup> марксистского учения? На наш взгляд, он состоит в ошибочности однолинейной трактовки характера исторического развития, следствием которой явилось предположение о конечности развития капиталистического способа производства с переходом к коммунизму. В то время как мы наблюдаем, по крайней мере, уже с 1917 г. формационное ветвление общецивилизационного развития.

Так, со времен Октябрьской революции мы имеем две действующие формационные альтернативы:

1) продолжающегося развития капиталистического способа производства и формации, причем по пути радикального улучшения собственных производственных отношений;

2) зарождения и развития социалистического способа производства, который, достигнув в 70-е годы прошлого века вершины своего расцвета, элементарным образом вновь скатился в лоно капиталистической формации в существенной части стран бывшего социалистического лагеря.

В последнем случае мы вновь видим формационное ветвление. Если практически все страны постсоветского пространства вернулись к капиталистическому способу производства и капиталисти-

<sup>1</sup> «Ортодоксия... — неуклонное следование основам какого-либо учения, мировоззрения; в религии — правоверие, неуклонное следование традиционному учению церкви» (Современный словарь иностранных слов. — СПб.: Дуэт, 1994. — С. 430–431). То есть ортодоксию можно понимать как приерженность каким-либо отжившим канонам.

ческой формации, то, например, Белоруссия, Куба, Северная Корея остались приверженцами способа производства, существовавшего в странах социалистического лагеря.

Более того, в мире возродился другой тип социалистического способа производства, такой как в Китае, Вьетнаме и др. азиатских странах, который называют социализмом с рыночным лицом.

То есть уже на базе социалистического способа производства советского типа мы имеем тройкое формационное ветвление:

- 1) возврат к капитализму;
- 2) сохранение прежних установок социализма;
- 3) модернизация социализма, как в части организации производительных сил, так и совершенствования производственных отношений.

Сохранили ли свою приверженность к капиталистическому способу производства страны бывшего капиталистического лагеря? Не совсем. Часть из них — США, Канада, Великобритания, Франция и др. — хоть и сохраняют высокий уровень развития и благосостояния населения на совершенствующихся организационно-экономических основах, но выродились в монополию экономической власти, представляя собой монополистический капитализм, или империализм, в первую очередь, как прибежище олигархической верхушки абсентеистского класса.

Некоторая часть — скандинавские страны — фактически ушли от этого способа производства и построили высокоразвитый социализм, практически — коммунизм, по представлениям классиков марксизма-ленинизма, хотя сами эти страны свою экономику и свой образ жизни предпочитают называть иначе — социально ориентированным обществом с социальной рыночной экономикой.

Это общество представители реформистской идеологии на самом деле называют социализмом, но «функциональным», то есть работающим, функционирующим. И, помня, что он построен на базе рыночной экономики, то как же его не отождествить с указанным выше ответвлением социалистического способа производства под названием «социализм с рыночным лицом».

Есть и третье формационное ветвление стран бывшего капиталистического лагеря, например Германия, в которых социальная ориентация экономики и общества недостаточно завершена, то есть они находятся в промежуточном положении между социально ориентированным и империалистическим ответвлениями капиталистической формации, для которого мы просто оставим название капиталистической формации, имея в виду определенное сохранение рынка совершенной конкуренции, который более социально ориентирован, чем монополистический рынок.

Таким образом, однолинейная трактовка характера исторического развития человеческой цивилизации в рамках формацион-

ного подхода оказалась ошибочной, не подтвердившись практикой общечивилизационного развития, что можно продемонстрировать на рис. 3.1.

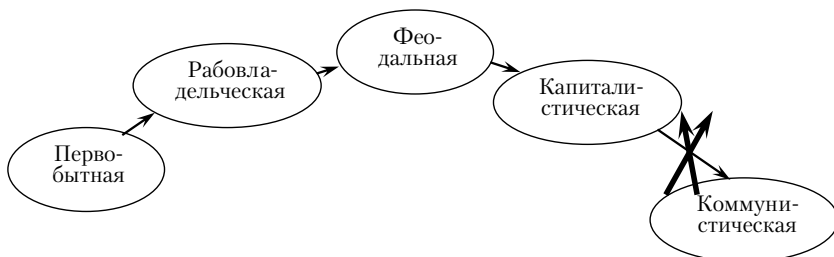

**Рис. 3.1.** Формационный подход (теория)

Далее, как видно по рис. 3.2, при сохранении формационного ветвления стран мирового пространства явно доминирующей становится тенденция развития стран в направлениях:

— в социально-экономическом отношении — демократического социально ориентированного общества с социальной рыночной экономикой;

— в политико-правовом — правового государства, основанного на принципах гражданского общества.

**Характер формирования производственных отношений в рамках формационного ветвления стран.** Несмотря на то, что мы насчитали шесть основных ветвлений формационного развития человеческой цивилизации, обобщая, можно среди них выделить следующие типичные формации, называя для последующей их характеристики следующим образом:

- 1) капиталистическая формация;
- 2) социалистическая формация;
- 3) социально ориентированная формация.

То есть, корректируя *первую* ортодоксию марксизма, мы показали, что, несмотря на формационное ветвление стран, они имеют четкую направленность своего развития в сторону новой социально ориентированной формации с социальной рыночной экономикой.

Для полноты представления ортодоксии марксизма — всеобъемлющего философско-исторического и экономического учения, которую мы начали раскрывать на примере ошибочности марксистской интерпретации формационного подхода в части однолинейной трактовки характера исторического развития, необходимо добавить и выводы в отношении ошибочности и других его положений, в частности, о доминирующей роли общественного про-



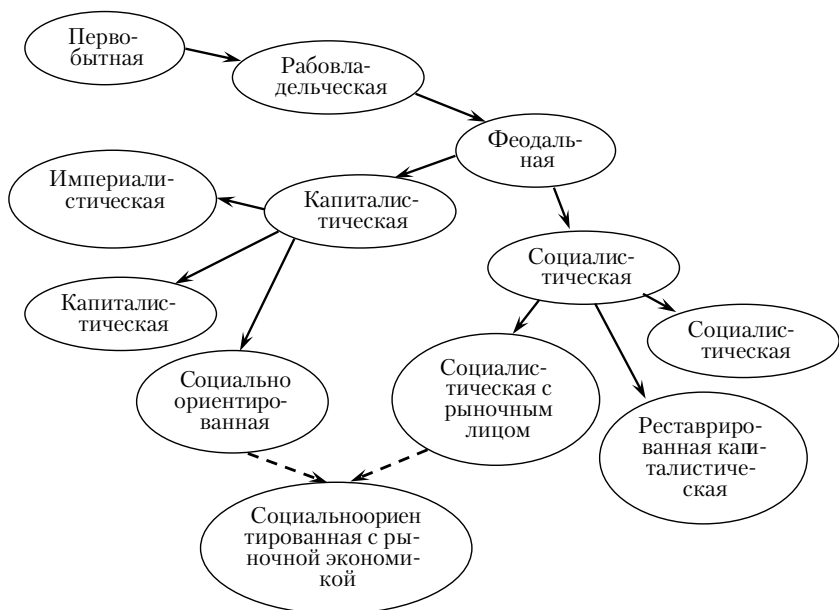

**Рис. 3.2.** Формационный подход (практика)

изводства в формировании характера социально-экономических отношений в обществе (**вторая ортодоксия**), которые в марксистской политэкономии отождествляются с производственными отношениями, то есть отношениями, возникающими между людьми в процессе производства.

Как пишется в известном учебнике социалистической поры: *«Производство всегда имеет общественную форму... Эту общественную форму и образуют социально-экономические отношения, суть и основу которых составляют отношения собственности на средства производства. Отношения собственности характеризуют: общественный способ соединения работника со средствами производства; соответствующие ему отношения между людьми по поводу присвоения средств и результатов производства; складывающиеся на их основе условия распоряжения и использования факторов производства. Именно отношения собственности определяют, в чьих интересах ведется производство, то есть его целевую направленность, и тип общества, его классовую и социальную структуру. Каждый крупный этап общественного развития имеет свою особую, присущую лишь ему систему отношений собствен-*

ности, которая и обуславливает качественное своеобразие, историческую специфику данного общества»<sup>1</sup>.

Обратите внимание, как в первой половине цитируемого материала (выделенной нами курсивом. — *В.Н., И.Н.*), отношения собственности искусно переведены в сферу производства, хотя они решаются на уровне государства в нормативно-правовой сфере надстройки общества, тем самым определяя юридические основы формирования системы распределения и самой сферы распределения в обществе. Остальные же рассуждения в цитате по поводу отношений собственности — это уже описание сферы распределения.

Между тем, еще Д. Рикардо в письме Мальтусу от 9 октября 1820 г. подчеркивал: «Вы полагаете, что политическая экономия является исследованием о природе и причинах богатства; я же думаю, что ее следовало бы назвать исследованием законов, определяющих распределение произведенного продукта между классами, участвующими в его образовании. В отношении общего количества нельзя установить какого-либо закона, но есть возможность установить сравнительно правильный закон в отношении пропорций. С каждым днем я все больше убеждаюсь, что исследования первого вопроса тщетны и обманчивы и что только последний представляет собой истинный предмет науки»<sup>2</sup>.

Продолжая мысль великого классика экономической теории, мы говорим, что в формировании социально-экономических (производственных) отношений в обществе играет доминирующую роль система распределения, которая формируется, как правило, в пользу властвующего класса в обществе, хотя эта власть не всегда закрепляется официально. Это касается в первую очередь абсентистского класса, финансовое могущество которого позволяет ему сохранять свою власть без всякого официального статуса.

Соответственно называть способ производства, общественно-экономическую формацию именем класса, в интересах которого настроена система распределения, вполне логично, хотя не всегда верно, поскольку официальное название может не передавать истинное положение вещей. И здесь дело не столько в стремлении исказить истину, сколько в несоответствии названия классов их роли и месту в системе общественного производства и социально-экономических отношений.

Так, класс капиталистов в марксистской интерпретации содержит в себе две разные большие группы людей, роль и место которых в общественном производстве полярно противоположны.

<sup>1</sup> Политическая экономия: учебник для вузов / В.А. Медведев, Л.И. Абалкин, О.И. Ожерельев [и др.]. — М.: Политиздат, 1988. — С. 44.

<sup>2</sup> Цитируется по: Кейнс Дж.М. Общая теория занятости, процента и денег. — М.: Гелиос АРВ, 1999. — С. 12 (подстрочная ссылка).

Одна из них представляет собой **функционирующих капиталистов**, которые непосредственно участвуют в общественном производстве своим нажитым производственным капиталом и предпринимательской деятельностью. Соответственно, и львиную долю своего предпринимательского дохода используют для развития собственного производства. За ней действительно можно сохранить название **класса капиталистов** или **капиталистического класса**.

Другая группа людей представляет собой «отсутствующих собственников» — **абсентеистов**, которые не участвуют в общественном производстве ни своей предпринимательской деятельностью, ни производственным капиталом. Свой капитал в финансовом обличье (фиктивный капитал) они используют в виде портфельных инвестиций. И, как владельцы акций и других ценных бумаг, а также денежных ссуд, обеспечивают себе право вывода доходов в виде дивидендов и процента из реального сектора экономики.

Тем самым, вопреки учению К. Маркса, эти группы людей не одни и те же и противоречия между ними антагонистические, поскольку абсентеисты всем своим отработанным финансово-экономическим инструментарием фактически закабаляют функционирующих в реальном секторе экономики капиталистов с целью отъема у них их заработанного дохода в свою пользу и вывода за пределы реального сектора экономики либо для пополнения своих сокровищниц, либо для финансово-спекулятивных игр в финансовом секторе экономики.

Третья группа людей — **квалифицированный наемный персонал**, или, по К. Марксу, наемные работники — также своей трудовой деятельностью непосредственно участвуют в общественном производстве и по своей роли и месту в нем, целям и задачам деятельности представляют собой солидарный с классом функционирующих капиталистов класс трудящихся, или просто трудовой класс.

Соответственно, по заветам великого социалиста-утописта Анри Сен-Симона, классы функционирующих капиталистов и трудящихся, присоединяя к ним и научно-техническую, творческую, управленческую интеллигенции, можно и нужно объединить в единый класс, назвав его **производительным**, поскольку в рамках общественного производства у всех составляющих этот класс слоев населения одинаковые цели и задачи (рис. 3.3).

Таким образом, и в разделении капиталистического общества на классы проявляется (следующая — **третья**) устаревшая **ортодоксия** марксистского учения. И не только марксистского, но и так

называемого «мейнстрима» западной экономической теории<sup>1</sup>, что можно увидеть, рассмотрев трактовку механизма образования и источника прибыли в рамках этих теорий.

<b>А</b>	<b>Капиталистический класс</b> (= класс функционирующих капиталистов + абсентеистский класс)
	Рабочий класс
<b>В</b>	<b>Производительный (средний) класс</b> (= научно-техническая, творческая, управлен- ческая интеллигенция + предпринимательство + трудящиеся)
	Абсентеистский класс

**Рис. 3.3.** Варианты классовой структуры общества в рамках:  
А. Марксистского учения; Б. Неравновесно-эволюционной теории

В марксистской теории источником прибыли (прибавочной стоимости) объявлен живой труд наемного работника, механизм образования — его эксплуатация. У неоклассиков источником прибыли является предпринимательская деятельность, механизмом — способность предпринимателей обеспечивать снижение издержек производства товара ниже той цены, которая задается потребительской оценкой полезности предельной единицы товара.

Примиряет эти позиции и сводит на нет марксистскую трактовку классов лишь одно современное направление экономической теории — неравновесно-эволюционная экономическая теория (НЭТ), под которой здесь мы подразумеваем более общую экономическую теорию, сложившуюся из основных положений двух

<sup>1</sup> «...Современный мейнстрим экономической науки — это все те концепции, в которых экономическое поведение людей трактуется с точки зрения оптимизации. К мейнстриму относятся все ветви неоклассической теории (в том числе и самая модная из них — школа новых классиков), а также неокейнсианство и новый институционализм» (Розмаинский Я. О методологических основаниях мейнстрима и гетеродоксии в экономической теории // Экономический портал: Федеральный общеобразовательный портал // Режим доступа: <http://institutiones.com/general/1073-o-metodologicheskikh-osnovaniyah-mejnstrima-i-geterodoksii-v-ekonomicheskoy-teorii.html> — 14.11.2012).

самостоятельных теорий — неравновесной<sup>1</sup> и эволюционной<sup>2</sup>, хотя в рамках данной работы мы их объединили под названием «эволюционная», как более знакомое и привычное широкому кругу экономистов, несмотря на то, что мы предпочли бы называть эту общую теорию «неравновесно-эволюционной» (НЭТ). В ней таких коллизий с образованием прибыли не существует по той причине, что ее источником обосновывается интеллект человека и человеческого общества, а механизмом образования является разработка и внедрение достижений НТП, благодаря чему осуществляется экономия ресурсов в расчете на единицу производимого товара. Из этой экономики создается дополнительное количество товара. Тем самым возникает прибавочная стоимость в своей первичной — материально-вещественной — форме. Продажа этого дополнительного количества товара на рынке обеспечивает превращение прибавочной стоимости из материально-вещественной формы в стоимостную (см. рис. 3.4, на котором производство дополнительного количества товаров в результате внедрения достижений НТП в производство показано *жирной стрелкой*). Создателями прибыли оказываются все те участники расширенного воспроизводства, которые в первую очередь интеллектуально соприкасаются с процессом разработки достижений НТП и их внедрения в общественное производство.

Таким образом, К. Маркс совершил серьезную методологическую ошибку, если не сказать больше, теоретически обосновав союз абсентеистского класса и класса функционирующих в реальном производстве капиталистов, спрятав абсентеистов — получателей незаработанных доходов (ренды), за спиной предпринимателей-капиталистов, которые, вкладывая лично нажитый капитал, получают заработанный своим трудом предпринимательский доход.

Тем самым он противопоставил друг другу фактических союзников по труду — предпринимателей и рабочих, направив весь праведный гнев последних по несправедливому распределению доходов в своего союзника, заслонившего действительного виновника — абсентеиста, и тем самым обеспечив теоретическое обоснование сохранения и поныне *абсентеистской формации* с абсентеистским же способом производства в общецивилизационном пространстве.

Здесь мы не ошиблись, переименовав название способа производства с «капиталистического» на «абсентеистский», ибо в этом способе производства верховную власть в системе распределения имеет вовсе не функционирующий в реальном секторе экономики

<sup>1</sup> См.: Нусратуллин В.К. Неравновесная экономика: монография. — 2-е изд., доп. — М.: Компания Спутник+, 2006. — 482 с.

<sup>2</sup> См.: Нусратуллин В.К., Нусратуллин И.В. Evolutionary theory of economic development (эволюционная теория развития экономики). — Raleigh, North Carolina, USA: Lulu Press, 2016. — 234 p.

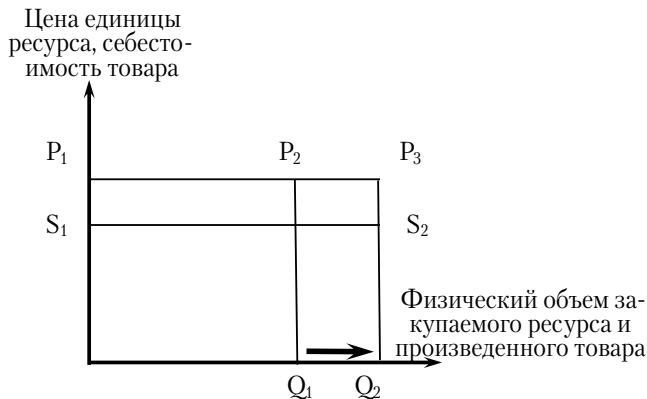

**Рис. 3.4.** Образование прибыли в экономике

капиталист, а «отсутствующий», не участвующий в нем общественный субъект — абсентеист.

В абсентеистском способе производства (у В.И. Ленина абсентеистская формация получила название монополистического капитализма, или империализма, как высшей стадии капитализма), вопреки заветам К. Маркса, определяющим звеном социально-экономических отношений в обществе оказывается не общественное производство, а общественное распределение, вернее, система распределения в обществе, важнейшую роль в которой играют уже не функционирующие в общественном производстве капиталисты, а не имеющие никакого отношения к нему абсентеисты, перехватывая инициативу в системе распределительных отношений в свои руки.

Теоретическое обоснование союза настоящих антагонистов — рантье (портфельного инвестора, как его теперь называют) и капиталиста (реального или фактического инвестора) — наряду с обоснованием уровня ОНЗТ, как главного элемента в механизме формирования стоимости в рентных отраслях, на уровне замыкающей цены производства позволяет усомниться в истинных намерениях К. Маркса по раскрепощению рабочего класса и свержению эксплуататоров, поскольку он указал тупиковый путь решения проблемы ликвидации эксплуатации одного класса другим, ибо без предпринимателей не может быть создан общественный продукт, не может осуществляться современное индустриальное производство.

Рабочий класс, воюя против эксплуататоров и стремясь получить в общественное присвоение ренту, фактически весь свой пыл направлял против капиталистов, своих союзников, предъявляя претензии не на ренту, а на предпринимательский доход, который использовался предпринимателями в первую очередь на расширение

производства. Ошибочность цели революционной борьбы, неправильная постановка ее задач фактически и сегодня мало что дала и дает рабочему классу в отношении своего положения нижестоящего звена в иерархии получения доходов в обществе, по крайней мере, в самой революционной стране — России.

В.И. Ленин по-своему вышел из этой тупиковой ситуации после осуществления перехода к социализму по провокационным заветам К. Маркса, создав институт «красных директоров» и фактически восстановив институт предпринимательства в России под другой вывеской.

Наоборот, в тех странах, где решение социальных вопросов осуществлялось под руководством предпринимателей-капиталистов, они были решены гораздо эффективнее и качественнее, как это было, например, в большинстве западноевропейских стран.

Очевидно, не совсем беспочвенны слова Л. Ларуша о заказном характере пролетарской политэкономии, созданной К. Марксом в угоду правящему в те времена классу. Вот как он об этом пишет: «Слепое послушание “первобытным и непосредственным” инстинктам, определенным с точки зрения принципа удовольствия-боли, совершенно однозначно относится к категории иррационалистического гедонизма, библейскому “первородному греху”. Итак, доктрина, связанная с именами Юма, Смита и Бентама, является аморальной, и в своих приложениях к вопросам политической экономии (выполненным Юмом, Бентамом и др.) предписывает полную “свободу” подобного безнравственного поведения от любого вмешательства со стороны научного или естественного права. Вкратце: поступайте как изволите с теми, кто не может вам противиться, и избегайте неудовольствия со стороны тех, кому вы не в силах противиться. Эта доктрина, впоследствии развитая такими личностями..., как Томас Мальтус (1766–1834), Давид Рикардо (1772–1823), Джеймс Милль (1773–1836) и Джон Стюарт Милль (1806–1873), известна также как “британский философский рационализм XIX века” или “британский либерализм XIX века”».

И далее: «Суть британского либерализма лучше всего проследить на его наиболее явных, наиболее самоочевидных проявлениях в британской колониальной политике в Индии, поскольку Джеймс Милль вполне сознательно связывал теорию британского либерализма и ее применение на практике. В основном под влиянием именно этой доктрины Карл Маркс (1818–1883), работавший под контролем таких британских агентов, как Фридрих Энгельс (1820–1895) и Давид Уркхарт, разработал свою доктрину “классовой борьбы”». «Давид Уркхарт, чье влияние Маркс признавал в различных посланиях, был связан с Британским Музеем именно в тот период, когда в его основные секретные разведфункции входила координация британской деятельности внутри организации Джу-

зеппе Мадзини “Молодая Европа” в соответствии с политическими указаниями, исходившими в основном от лорда Пальмерстона<sup>1</sup>. Фактически он был непосредственным куратором Карла Маркса в течение почти всех 50-х и начала 60-х годов»<sup>2</sup>.

Обобщая, можно сказать, что капиталистический способ производства и капиталистическая формация в части монополистического капитализма (империализма) в трактовке марксистского учения — это уже не капиталистический способ производства и формация, а абсентеистские, которые насквозь пронизаны финансово-экономической монополией в системе распределения. Так что же это за явление «абсентеизм»? Рассмотрим это явление подробнее с тем, чтобы точнее определить его место в общественных отношениях.

### **3.2. АБСЕНТЕИЗМ КАК ПРЕДТЕЧА И ПЕРВАЯ ФАЗА СОЦИАЛЬНО ОРИЕНТИРОВАННОЙ ФОРМАЦИИ**

**Абсентеизм как политэкономическая категория.** С целью всестороннего изучения этой категории разберем ее в различных контекстах. Вначале отметим то, что в настоящее время в условиях глобализации общественно-экономических отношений граждане всего мира и наши сограждане в России задаются вопросом: а что означает этот процесс и к каким результатам в своем развитии он может привести в мире и России? Отвечая на вопрос, можно заметить, что если сущность этого явления так или иначе понятна, то не совсем ясно, в чьих интересах более всего происходят глобализационные процессы: в интересах широких слоев населения или какой-либо его прослойки, которая в умах людей ассоциируется с прослойкой, называемой олигархатом, олицетворяющим собой финансово-экономическое сообщество людей внутри общества.

Широким слоям населения планеты и нашей страны важно, чтобы эти процессы происходили в их интересах, а не рассматриваемой нами здесь прослойки людей по той причине, что основное население планеты состоит, в первую очередь, из производительного класса, являющегося физическим носителем главного фактора общественного производства — общественного интеллекта —

<sup>1</sup> «Пальмерстон ... Генри Джон Темпл (1784–1865), виконт, премьер-министр Великобритании в 1855–58 и с 1859 лидер вигов. ... Противился проведению внутренних реформ. Во внешней политике сторонник “равновесия сил”. Правительство Палмерстона участвовало в подавлении индийского восстания 1857–59 и Тайпинского восстания в Китае, в организации Крымской войны 1853–56» (Советский энциклопедический словарь ... — С. 957).

<sup>2</sup> Ларуш Линдон Х., мл. Вы на самом деле хотели бы знать все об экономике ... — С. 150–151, 158–159.



и в силу этого обеспечивающего благосостояние и жизнедеятельность всех членов общества.

К сожалению, приходится констатировать факт того, что процессы глобализации сегодня идут вразрез с чаяниями и интересами широких слоев населения. И ущемление этих интересов, судя по всему, будет продолжаться. Дело в том, что в настоящее время миром и его главным звеном — мировой экономикой — правит великоперсонифицированный абсентеизм во имя своих интересов — интересов «отсутствующих собственников» высшего мажоритарного ранга.

Но где же они — абсентеисты — отсутствуют? Они отсутствуют на производстве, вернее, не участвуют в производстве экономических благ при том, что система распределения доходов и благ в обществе и мировом сообществе построена так, что абсентеисты получают львиную долю все более увеличивающихся на их души доходов из общественного «котла», который практически полностью «пополняется» за счет энергии и труда производительного класса.

Так кто же это такие — абсентеисты в субъективном плане? Это: — частные обладатели контрольных пакетов акций акционерных обществ; — представители личной унии в советах директоров и правлениях корпораций; — члены правительства, связанные личной унией с теми же корпорациями, что сегодня широко распространено в России, включая тесные семейные кланы в правительственных кругах; — латифундисты, то есть земельные собственники, которые в России готовятся переделать в свою пользу всю систему распределения ресурсов, в первую очередь земли и доходов, в сельском хозяйстве и АПК посредством ее монополизации и т.п.

С возникновением в капиталистическом обществе так называемой абсентеистской прослойки населения появилась необходимость освещения в экономической теории ее места и роли в обществе, то есть возникла необходимость изучения такого общественно-экономического явления, как «абсентеизм»<sup>1</sup>.

Представление о сущности и содержании понятия «абсентеизм» можно вывести из тех достаточно скудных сведений, которые имеются в разного рода словарях и справочниках, поскольку этот термин и такая категория общественной прослойки населения,

<sup>1</sup> Здесь мы понимаем значение категории «абсентеизм» двояко: 1) как получение доходов (прибыли) от собственности на средства производства без непосредственного участия собственника в реальном секторе экономики в качестве личного фактора; 2) как систему вымывания и присвоения доходов реального сектора без непосредственного участия бенефициара трудовой или предпринимательской деятельностью в общественном производстве.

как «абсентеисты», подразумеваемые как присваиватели абсентеистских доходов, не изучаются в экономической теории и не напрасно, если знать, что за этой политэкономической категорией скрывается вся финансово-олигархическая элита современного абсентеистского общества. Абсентеизм и производные этой категории понятия находятся в тени и не представляют предмета изучения теории, хотя непосредственно связаны с регулированием экономических и в целом общественных процессов в мировом масштабе, включая и Россию.

Абсентеизм — слово латинского происхождения и означает «отсутствующий». «Абсентеизм (absenteeism) — 1) уклонение от посещения собраний, уклонение избирателей от участия в выборах и референдумах; 2) отсутствие работника на работе без уважительной причины или по болезни, но без предоставления подтверждающего документа от врача; 3) форма землепользования, при которой земля отделена от собственника, получающего денежный доход в виде ренты и не принимающего участия в ее обработке»<sup>1</sup>.

Таким образом, в приведенном толковании слова «абсентеизм» возникает его тройное смысловое значение, так или иначе, имеющее место в экономике. В **первом** значении слово «абсентеизм» в приведенной цитате надо понимать как антиобщественное поведение гражданина, который не выполняет свой общественный долг, фактически саботируя государственное мероприятие. Из **второго** значения вытекает отношение члена общества к труду, от которого он безо всякой причины уклоняется. И **третье** значение характеризует роль в общественном производстве такого субъекта экономики, как рантье — получателя ренты. Его отношение к производству примечательно уклонением от общественно-полезного труда, или, вернее, его бессрочным отсутствием на рабочем месте, где производятся необходимые для общества материальные или экономические блага, в частности товары и услуги конечного потребления.

Ситуация с отсутствием абсентеиста на производстве понятна. Однако не понятно, почему, по сути дела, прогульщик и тунеядец общественного и общемирового масштаба ухитряется отхватывать больше всех доходов и потреблять больше остальных членов общества и мирового сообщества, живя по высшим меркам благосостояния зачастую за счет лишений и нужды остальной части населения. И, в первую очередь, как это не странно, этот произвол осуществляется по отношению к главным субъектам общественного производства, таким как предприниматель, непосредственно «присутствующий» на рабочем месте организатор и руководитель производства, наемный работник, как обладатель живого труда, непо-

<sup>1</sup> Румянцева Е.Е. Новая экономическая энциклопедия. — М.: ИНФРА-М, 2005. — С. 1.

средственно используемого в производстве экономических благ, ученый, учитель, врач и многие другие категории специалистов, обеспечивающие общественное производство достижениями НТП, охраняющие здоровье непосредственных его участников, обучающие немалое число членов общества с тем, чтобы они пополняли общественное производство квалифицированными, умелыми специалистами, и т.д. и т.п., то есть такая несправедливость проявляется по отношению к жизненно важным функционерам прогрессивного общественного и экономического развития.

И если экономическая теория терпит такое положение на страницах своих учебников, то в таком случае она вызывает большое сомнение в своих основополагающих выводах и рекомендациях. По сути дела абсентеисты, как составляющие паразитарного класса общества, благополучно здравствуют, живя за счет интеллекта и труда всех тех людей, которые так или иначе непосредственно участвуют в общественном производстве, то есть за счет интеллекта и труда субъектов производительного класса.

В то же время, в качестве примечания надо заметить, что все здесь указанное и что далее будет указано по отношению к абсентеистам и в целом абсентеистскому классу, касается главным образом элиты этого класса — «мажоритариев», которые стараются «отхватить» всегда и во всем самые жирные куски общественного пирога, например, обеспечив себе обладание контрольным пакетом акций акционерных обществ, начисление на административной должности высокой зарплаты, пенсии и других благ по сравнению с «миноритариями», то есть остальной массой акционеров — обладателей мелких пакетов акций, административного персонала производственных, административных и общественных организаций и т.д. «Миноритариев», как рядовых представителей абсентеистского класса, мажоритарии, как правило, стараются не допускать к распределению и присвоению «лакомых» кусков «общественного пирога». Их мы выделяем в отдельную прослойку этого класса и наделяем иными характеристиками, которые чаще всего противоположны характеристикам мажоритариев.

Правда, экономическая теория утверждает, что, якобы, собственники средств производства, крупные из которых, безусловно, относятся к абсентеистскому классу, своей собственностью «голосуют» за лучшее ее использование предпринимателями, затушевывая тот факт, что и эту работу за них выполняют те же предприниматели, которые определяют направления самого прибыльного использования капитала. То есть абсентеист в этой деятельности также оказывается не при чем.

Казалось бы, в этом случае в соответствии с лучшими традициями марксистского учения нам надо бы предложить обществу искоренить абсентеистов как класс. Однако таких рекомендаций

мы дать не можем из-за неоднозначности ситуации с этим классом. Во-первых, потому что так или иначе абсентеистские доходы получают представители и других прослоек общества. Во-вторых, абсентеистское получение доходов мажоритарного толка — это вожаемая мечта или наивысшая цель действующих — присутствующих — в общественном производстве собственников средств производства — капиталистов. Мало ли имеется фактов такого рода по отношению к предпринимателям, как «Накопив определенное богатство, он отошел от дел и стал жить на доходы от собственности».

Но эти доводы не главная причина нашего отказа от полного искоренения абсентеистских доходов, что, по крайней мере, официально было осуществлено в России при социализме. Главная причина состоит в том, что не во всем и не всегда можно связать личные или частные доходы только с трудом, участием в общественном производстве. Главная проблема здесь состоит в том, что таких «рабочих мест», то есть мест, так или иначе связанных с трудом, может не хватить на всех, в том числе и на трудоспособных членов общества. А за счет каких доходов он будет обеспечивать свое благосостояние, если окажется безработным, соответственно потеряв источник доходов от труда? За счет социального пособия? Однако уровень доходов, получаемых по социальному пособию, как правило, заранее предопределяет маргинальный образ существования человека, никак не способствующий наиболее полному раскрытию и развитию его физических и интеллектуальных способностей с целью последующего применения в общественном производстве. На такое существование, по большому счету, преобладающая часть населения никак не согласится. Поэтому очевидно, что есть необходимость сохранения системы формирования и получения абсентеистских доходов, однако с определением и принятием мер по предотвращению монополизации этой сферы получения доходов и ограничением их размеров в расчете на душу получателя на основе использования, например, прогрессивной шкалы налогов на такие доходы и т.п.

В этом случае, у государства появляется возможность эффективного регулирования системы получения доходов с целью их стабилизации в условиях изменчивой конъюнктуры рынка труда. Например, при возрастании уровня безработицы можно стимулировать активизацию источников абсентеистских доходов с тем, чтобы широкие слои населения не почувствовали социального дискомфорта от усиления указанного негативного явления — роста безработицы. И наоборот. При недостатке трудовых ресурсов государство может стимулировать трудовые доходы с включением определенных мер по ограничению абсентеистских доходов.

Так в чем же суть политэкономической проблемы, если мы вновь как бы ратуем за сохранение абсентеистских доходов в обществе и, якобы, за сохранение несправедливого абсентеистского общественного строя? Проясняя ее, отметим, что суть этой проблемы состоит в том, что система формирования, распределения и присвоения этих доходов не отрегулирована в достаточной мере ни в масштабе нашего общества, ни мирового сообщества стран в том аспекте, что допускает возникновение в этой сфере отношений ее монополизации, как в частях, так и в целом. И это получается при том обстоятельстве, что расширение разрыва в доходах на душу населения, как внутри стран, так и между странами признано ООН самой острой проблемой в мире.

Достаточно по этому поводу привести следующие данные: «В 2007 году денежные доходы населения России составили 21 трлн 138,9 миллиарда рублей. Как же распределились они между гражданами? По данным Росстата, на долю 10% самых богатых россиян в 2007 году приходился 31% общего объема денежных доходов. А 10%, относящиеся к беднякам, оказалось, владеют лишь 1,9% денег. Примерно такие же цифры были озвучены в 2006 году: 30,6% и 1,9% соответственно. Если мы посмотрим данные за 2002–2005 годы, показатели будут аналогичными. При этом, отмечает тот же Росстат, доходы населения в 2007 году по сравнению с 2006 годом увеличились на 10,4%. Средняя зарплата составила 13 тыс. 518 руб., поднявшись на 26,7%»<sup>1</sup>.

Автором приведены также сведения о распределении мирового богатства: «По данным Всемирного института развития экономических исследований при ООН, всего лишь 2% населения Земли владеют половиной мировых богатств. В Северной Америке, где проживают 6% взрослого населения Земли, сосредоточено 34% денег и финансовых активов. Вообще же 90% всех богатств мира принадлежит гражданам Северной Америки, Европы и таких стран Азиатско-Тихоокеанского региона, как Япония и Австралия»<sup>2</sup>.

Следовательно, должны быть найдены не только показатели измерения дифференциации абсентеистских доходов, но и обоснованы крайние пределы их присвоения, то есть ограничения по максимальному и минимальному уровням в расчете на душу населения; а также разработаны и законодательно приняты инструменты удержания абсентеистских доходов в установленных границах. Вот собственно и все, что касается абсентеизма и абсентеистских доходов.

В то же время эта процедура законодательного упорядочения системы индикаторов и регуляторов в сфере абсентеистских до-

<sup>1</sup> Горелик О. Расслоились и законсервировались. Разница в доходах населения не меняется уже несколько лет // Известия. — 2008. — 11 февр. — С. 8.

<sup>2</sup> Там же.

ходов не может проводиться лишь методом проб и ошибок, ибо такой подход может не дать оптимального пути решения этого вопроса, а наоборот может внести в него путаницу. Для эффективного решения проблемы необходимо научное обоснование на основе ее теоретического анализа и обобщения проблемы. В соответствии с этим эта сфера уже может быть законодательно отрегулирована.

«Откуда же возникает всегда и неизбежно, — пишет Р.Т. Зяблук, — неравенство в распределении доходов? Причем этот конечный результат не зависит от уровня жизни населения или эффективности экономики. Даже в популярных американских учебниках признается резкое неравенство в доходах как негативный результат рыночной экономики. Например, в США всего 0,05% американцев владеют 35% личного имущества. Вряд ли кто-нибудь в наше время будет утверждать, что неравенство в доходах определяется неравенством способностей. Элитарный слой мало меняется персонально. Независимо от способностей принадлежность к нему всегда гарантирует сверхдоходы»<sup>1</sup>.

Конкуренция между людьми по обладанию теми или иными доходами, богатством существовала с самого зарождения человечества, однако она стала усиливаться вместе с возникновением товарно-денежных отношений, расширением процессов разделения труда (естественного и общественного), ускорения темпов экономического роста под воздействием достижений НТП, нарастания величины внутриотраслевой, межотраслевой и международной дифференциальной ренты, как финансовой основы наращивания абсентеистами мажоритарного толка доходов и богатства. Чем интенсивнее идут процессы инновационного развития в отдельных отраслях, странах, тем более нарастают объективные условия повышения рентных доходов, разграничения людей по уровню их присвоения, усиления предпосылок их дифференциации. Это видно из представленной на рисунке 3.5 модели экономики, на которой **треугольником  $EA_2B_2$**  отображено относительное увеличение дифференциальной ренты в цене товара на присваивающих ренту предприятиях при рассмотрении их на рисунке по мере возрастания номеров слева направо. Плюс к этому неверная субъективная трактовка закона стоимости для рентных отраслей, обосновывающая установление рыночной цены в них на уровне замыкающей цены производства, в результате чего возникает монопольная схема ценообразования и величина дифференциальной ренты возрастает в разы, многократно усиливая все негативные тенденции, сопровождающие частное присвоение этих незаработанных доходов.

<sup>1</sup> Зяблук Р.Т. Трудовая теория стоимости и полезность. — М.: Экономический факультет, ТЕИС, 2001. — С. 31–32.

В этом случае противоречия между людьми по распределению доходов (дифференциальной ренты), их разграничение происходит уже не с позиции классических антагонистических интересов носителей наемного и носителей предпринимательского труда, а с позиции классовых интересов носителей наемного и предпринимательского труда, с одной стороны, и частных собственников — присваивателей ренты, то есть типично абсентеистских доходов — с другой.

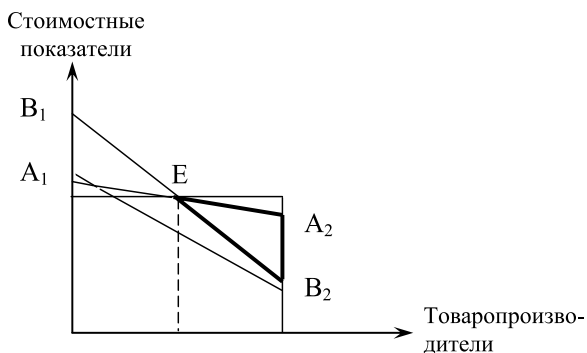

**Рис. 3.5.** Структура стоимости совокупной продукции в разрезе предприятий (на рисунке линия  $A_1E_2A_2$  — цена реализации произведенной предприятиями продукции; линия  $B_1E_2B_2$  — ее цена производства, или экономические издержки)

Разница по отношению к средствам производства и производимому продукту у этих групп людей достаточно разнородна, вследствие чего первых из них мы причислили к производительному классу, непосредственно участвующему в общественном производстве, а вторых — к абсентеистскому или отсутствующему в общественном производстве классу.

Получается, что при доминировании паразитических интересов абсентеистского класса, реализующихся системой перехватывания ренты из сферы производственного потребления, часть товаропроизводителей, предпринимателей, трудовых коллективов могут не получить достаточных средств для производственного и социального накопления вплоть до возникновения ситуации невозможности компенсировать сполна свои производственные затраты. Можно представить себе лицемерие апологетов нынешних абсентеистских порядков, когда они упрекают, к примеру, сельскохозяйственных товаропроизводителей по поводу получения ими дотаций, а само сельское хозяйство называют прорвой, бездонной бочкой, ут-

верждая о безвозвратном расходовании этих дотаций. Хотя товаропроизводители вкладывают полученные средства в производство, а рантье их только присваивают и «проедают», используя лишь для личного пресыщенного потребления, практически не принося абсолютно никакой пользы общественному производству. Более того, их аппетиты ненасытны: «В искусстве наживать состояние, — писал еще Аристотель, — поскольку оно скапливается в торговой деятельности, никогда не бывает предела в достижении цели, так как цель-то здесь оказывается беспредельное богатство и обладание деньгами... Все занимающиеся денежными оборотами стремятся увеличить свои капиталы до бесконечности»<sup>1</sup>.

Исходя из такого подхода, выглядит неубедительной марксистская трактовка обоснования антагонизма классов: «Капиталистические производственные отношения необычайно усилили свойственный эксплуататорским формациям **антагонистический характер разделения труда** (выделено нами. — В.Н., И.Н.). Все эти процессы совершаются стихийно, неравномерно, в условиях жестокой конкуренции и приводят к диспропорциям и расточительству общественного труда»<sup>2</sup>.

На самом деле не в «антагонистическом характере разделения труда» состоит противоречие между классами, а в их отношении к труду и получению доходов от труда. И здесь, как было указано выше, **К. Маркс сделал серьезный методологический просчет**, теоретически обосновав союз отсутствующего собственника и предпринимателя, спрятав класс рантье — получателей паразитических доходов — ренты, за широкой спиной предпринимателя-капиталиста, который, вкладывая лично нажитый капитал в общественное производство, получает заработанный своим трудом предпринимательский доход. Тем самым он противопоставил друг другу фактических союзников по труду — предпринимателей и рабочих, направив весь праведный гнев последних на своего союзника и партнера в рамках совместной деятельности в общественном производстве, и таким образом заслонив действительного виновника их эксплуатации — рантье, сохраняя и поныне рантьерско-капиталистический (абсентеистский) способ производства в мировом цивилизационном пространстве.

**Суть абсентеистского способа производства.** Таким образом, в связи с возникновением и функционированием абсентеистской прослойки населения в капиталистическом обществе, ее общественно-паразитической ролью разворачивается совершенно новый пласт производственных отношений в экономической теории. Этот пласт отношений составляет самую суть абсентеистского способа

<sup>1</sup> Аристотель. Политика. — СПб., 1911. — С. 25–26.

<sup>2</sup> Политическая экономия: словарь ... — С. 264.



производства, когда абсентеистский класс, состоящий преимущественно из мажоритарных акционеров, стоит по одну сторону абсентеистской системы распределения национального богатства страны, а производительный класс практически в чистом виде по другую ее сторону.

Исторически лишь в рамках рынка совершенной конкуренции капитализм представлял собой действительно капитализм в том классическом виде, который описывали его классики марксизма-ленинизма, в том числе в виде двух противостоящих друг другу классов собственников капитала и собственников рабочей силы, то есть капиталистического и рабочего классов.

В эпоху империализма (по В.И. Ленину), или монополистического капитализма, ситуация в экономике и обществе изменилась — капитализм стал капитализмом абсентеистским, или капитализмом с абсентеистским уклоном, представляя существующий способ производства в его истинном смысле. С этого времени капитализм превращается в абсентеизм, а капиталистический способ производства в абсентеистский, характеризующийся трансформацией производственного капитала явной формы в свое фиктивное облачение мишуры ценных бумаг, определяющее право собственности не напрямую на производственные средства в явном виде, сколько на их фиктивное облачение. Тем самым фиктивный капитал подменил собой производственный не только в отношении собственности на него, но теперь уже и в отношении присвоения доходов, получаемых от его эксплуатации. Это означало то, что преимущественное право на их присвоение стал уже иметь не капиталист в истинном смысле — как прямой обладатель производственных активов, а абсентеист — собственник мишуры ценных бумаг, который, являясь фиктивным обладателем реальных производственных активов, таинственным образом стал фактическим обладателем доходов от их производственного использования. Тем самым абсентеист, как макросубъект нового общественного класса, воистину по-иезуитски коварно, но вполне легитимно осуществил в свою пользу экспроприацию как средств производства, так и доходов от их использования у класса капиталистов, заставляя их, в свою очередь, регулярно в процессе производства в той или иной мере экспроприировать доходы рабочего класса.

**Абсентеист как истинный и всеобъемлющий эксплуататор всех прослоек производительного класса.** Именно поэтому при абсентеистском (империалистическом) способе производства истинным и всеобъемлющим эксплуататором всех составляющих прослоек производительного класса является абсентеист в лице в первую очередь мажоритарных акционеров, который акционированием производственных предприятий и скупкой бумажных активов приватизирует в свою пользу общественные средства производства.

Соответственно, в абсентеистском обществе производительные силы общества во многом работают не на него в интересах широких слоев населения, а на мажоритарного типа абсентеистов как совершенно ненужный обществу паразитарный класс.

Поэтому В.И. Ленину в процессе осуществления пролетарской революции надо было бы основное внимание уделять не капиталистам, являвшимся, в первую очередь, организаторами производства, осуществляющими на свой страх и риск за счет собственного капитала необходимое обществу производство материальных и духовно-интеллектуальных благ, а финансово-промышленной олигархии, как главному паразитарному классу и врагу производительного класса, с тем, чтобы экспроприировать и ликвидировать как класс ее, а не капиталистов.

Если говорить о социалистической формации, то она представляет в общем случае монополию административной власти, которая также в первую очередь подчиняет своим интересам систему распределения. Поэтому и ее название можно переименовать, как предлагают некоторые авторы, на *госмонополистическую формацию* с тем, чтобы отличить ее реальную сущность от теоретической идиллии, предложенной марксистской политэкономией.

Здесь, как бы, между прочим, надо заметить, что если бы И.В. Сталин вовремя перевел социалистическое общество в общенародное демократическое общество, то заветы Маркса и Ленина по поводу коммунизма могли бы воплотиться в жизнь, опережая процессы перехода западных капиталистических стран к социально ориентированному обществу. Однако, по-видимому, в том и заключался фундаментальный просчет классиков марксизма-ленинизма, что они не смогли в полной мере учесть в своих теоретических построениях то обстоятельство, что фактор концентрации и монополизации власти работает не только в системе экономических отношений (экономической власти), приводя капитализм к империализму, но и административной власти независимо от характера переживаемой формации, приводя, в конечном итоге, к тому же самому, то есть империализму, что, собственно говоря, и сделало невозможным трансформацию социалистического общества типа диктатуры пролетариата в социально ориентированное (коммунистическое) общество.

Очевидно, неосознанно ощущая этот просчет, но не способный его исправить вследствие того, что тогда надо было бы «наступить на горло собственной песне» — теоретической доктрине «о государстве диктатуры пролетариата», В.И. Ленин писал: «Вся работа хозорганов страдает у нас больше всего бюрократизмом, если что нас погубит, то это»<sup>1</sup>.

<sup>1</sup> Ленин В.И. ПСС. — 5-е изд. — Т. 54. — С. 180.

### **Абсентеизм как фаза общественно-экономической формации.**

В фазе монополистического капитализма капиталистической формации истинным и всеобъемлющим эксплуататором всех составляющих производительный класс прослоек населения становится абсентеист в лице в первую очередь мажоритарных акционеров, которые посредством акционирования производственных предприятий и скупки бумажных активов приватизируют в свою пользу общественные средства производства<sup>1</sup>, а финансовые (банковские) и иные структуры государства создают в угоду им благодатную среду для их паразитирования на общественном теле государства<sup>2</sup>. И не только это. На самом деле со стороны абсентеистов происходит приватизация не только производственных активов, но и способностей капиталистов к предпринимательской деятельности, наемных работников к квалифицированному производительному труду. То есть в абсентеистском обществе, как было указано, производительные силы не работают уже полностью в интересах широких слоев населения, а во многом в интересах абсентеистов как класса, навязавшего себя производительному классу под личиной финансового благодетеля, а в сущности представляя собой совершенно не нужную обществу паразитарную прослойку населения, иначе говоря балласт<sup>3</sup>, но балласт общественный, то есть навязанный человеческому обществу.

<sup>1</sup> «В начале августа 2002 г. Financial Times опубликовала статью “Крепнущие магнаты России”. Газета ссылается на аналитический доклад Питера Буна (Peter Boone) и Дениса Родионова, сотрудников московского офиса инвестиционного банка UBS Brunswick Warburg. “Анализируя деятельность 64 самых крупных российских компаний, больше не контролируемых государством, мы обнаружили, что 85% их капиталов находятся в руках всего лишь восьми групп акционеров” ... Из 64 крупнейших российских компаний, оборот которых в 2000 году составил \$109 млрд, \$47 млрд приходится на контролируемые государством компании, главным образом “Газпром” и РАО “ЕЭС России”, а \$62 млрд — на частные компании, обеспечивающие 25% ВВП» (Государство и олигархия: Доклад совета по национальной стратегии в 2003 году. Полный текст // Архив интроверта: Электронный сайт // Режим доступа: <http://introvertum.com/gosudarstvo-i-oligarhiya-doklad-soveta-po-natsionalnoy-strategii-v-2003-godu-polnyiy-tekst/> (дата публикации: 19.01.2017)).

<sup>2</sup> Яркую картину современного паразитарного симбиоза мажоритарных акционеров и финансовых (банковских) структур представил в своей статье Майк Уитни: Уитни М. Деньги — в акции, экономике — шиш // Война и мир: Электронный сайт // Режим доступа: <http://www.warandpeace.ru/gu/analysis/view/97998/> (дата публикации: 01.02.2015).

<sup>3</sup> «Балласт — лишняя вещь, лишний груз, обуза; то, что (или тот, кто) излишне отягощает, обременяет кого-либо, что-либо» / Современный словарь иностранных слов. — СПб.: Дуэт, 1994. — С. 84.

И если при капиталистическом способе производства общество делилось на капиталистов — обладателей производственного капитала — и рабочий класс, лишенный собственности на него и работающий у капиталистов по найму, что нашло отражение и в экономической теории (политэкономии), то в условиях монополистического капитализма ситуация меняется. Хотя в теории такой взгляд на классовую структуру капиталистического общества сохранился, но в конкретной практике классовая структура общества претерпела существенные изменения.

Так, **во-первых**, класс капиталистов трансформировался в абсентеистский класс, состоящий, в первую очередь, из мажоритарных акционеров крупных финансовых и финансово-промышленных корпораций, то есть собственников финансово-производственных активов, облаченных в фиктивную форму. И здесь совершенно к месту, на наш взгляд, привести высказывание Ф. Энгельса, которым он охарактеризовал появление нового — купеческого — класса при переходе человечества от родовой организации общества к классовой. Тем самым мы хотели бы подчеркнуть свойство исторического развития человеческой цивилизации повторять отдельные свои зигзаги уже на более высоких ступенях развития: «Здесь впервые появляется класс, который, не принимая никакого участия в производстве, захватывает в общем и целом руководство производством и экономически подчиняет себе производителей, становится неустранимым посредником между каждыми двумя производителями и эксплуатирует их обоих. Под предлогом избавления производителей от труда и риска, связанных с обменом, расширения сбыта их продуктов вплоть до самых отдаленных рынков и создания тем самым якобы наиболее полезного класса населения образуется класс паразитов, класс настоящих общественных туенядцев, который в вознаграждение за свои в действительности весьма незначительные услуги снимает сливки как с отечественного, так и с иностранного производства, быстро приобретает громадные богатства и соответствующее им влияние в обществе и именно поэтому в период цивилизации захватывает все более почетное положение и все более подчиняет себе производство, пока, наконец, сам не создает свой собственный продукт — периодические торговые кризисы»<sup>1</sup>.

**Во-вторых**, класс людей наемного труда в соответствии с требованиями научно-технического прогресса и необходимостью более эффективного внедрения его результатов в общественное произ-

<sup>1</sup> Энгельс Ф. Происхождение семьи, частной собственности и государства. — 81 с. (по тексту: Маркс К., Энгельс Ф. Соч. 2-е изд. — Т. 21. — С. 28–178) // Режим доступа: [http://transyoga.ru/assets/files/books/okolo\\_psihologia/engels\\_family\\_chastSobstv.pdf](http://transyoga.ru/assets/files/books/okolo_psihologia/engels_family_chastSobstv.pdf) (дата обращения 06.04.2014) — С. 75.

водство трансформировался в класс производительный, представляющий собой более крупное сообщество людей наемного труда, но уже включающий в себя и другие их категории, кроме рабочих. Это — научно-техническая, управленческая, творческая интеллигенции, менеджерское предпринимательское сословие и, наконец, сам рабочий класс, состоящий из наемного производственного персонала предприятий.

В промежуточном положении осталось сословие<sup>1</sup> мелких и средних предпринимателей, которые являются действительными обладателями своего производственного капитала в виде натуральных средств производства и доходы от эксплуатации которых представляют собой по классификации марксистской политэкономии, с одной стороны, прибавочную стоимость, в виде сугубо предпринимательского дохода, а с другой — заработную плату как форму оплаты предпринимательского труда. То есть это сословие представляет собой производную форму класса действительных капиталистов рынка совершенной конкуренции, господствовавшего в эпоху первоначального накопления капитала.

Если среди них остаются успешные капиталисты, то они искусственным образом со стороны абсентеистов банкротятся, а их во многом обесцененные производственные активы по низким ценам скупаются абсентеистами с целью эксплуатации в собственных интересах. Используются и другие способы отъема производственного капитала от его собственника, среди которых нередко практикуется рейдерство<sup>2</sup>. Затем экспроприированные таким образом предприятия и их производственные активы переводятся в фиктивное облачение и начинают приносить доходы в виде процентов и дивидендов новому владельцу — абсентеисту.

<sup>1</sup> Сословие — сложившаяся на основе классовых отношений феодализма общественная группа с наследственными правами и обязанностями. ... Группа разряд лиц, объединенных профессиональными интересами (Ожегов С.И. Словарь русского языка. 10-е изд. / под ред. Н.Ю. Шведовой. — М.: Сов. энциклопедия, 1973. — С. 690).

<sup>2</sup> Рейдер — «налётчик»; лицо, начинающее активно скупать акции компании с целью получения контрольного пакета (Большой экономический словарь / под ред. А.Н. Азрилияна. — 7-е изд., доп. — М.: Институт новой экономики, 2007. — С. 1009). Рейдерство (от англ. raid, набег, или raider, налётчик) — недружественное (в России и на Украине обычно силовое) поглощение предприятия против воли его собственников, имеющих преимущественное положение в данном предприятии, и (или) его руководителя. Захват бизнеса путем рейдерства называют «рейдерским захватом». К рейдерской деятельности также относят корпоративный шантаж («гринмейл») // Википедия — свободная энциклопедия: Электронный сайт // Режим доступа: <https://ru.wikipedia.org/wiki/> (дата обращения: 06.05.2018).

Кроме того, в современном абсентеистском обществе появляется и сословие мелких обладателей фиктивного капитала, так называемых миноритарных акционеров, которые представляют собой мелкую разновидность представителей абсентеистского класса и которым доходов (процентов и дивидендов) от акционерной собственности в виде небольших пакетов ценных бумаг явно не хватает для обеспечения достаточно полноценной жизнедеятельности в соответствии с биологическими нормами и социальными стандартами. Поэтому им приходится работать в общественном производстве в качестве наемного персонала в сфере управленческого (менеджерского) или производственного труда. Тем самым они одновременно входят в состав производительного класса наряду с научно-технической, управленческой, творческой интеллигенцией, наемным менеджерским (предпринимательским) и производственным персоналом.

Таким образом, абсентеистский способ производства зародился в недрах капиталистического производства при его перерастании в монополистический капитализм (империализм), приняв, в конечном итоге, современную форму всеобщего глобального паразитизма. Получается, что главным причинным фактором трансформации капитализма в абсентеизм явилась монополизация как экономических, так и административных отношений.

В то же время, хотя капиталистическая формация рынка совершенной конкуренции получила свое дальнейшее формационное воплощение в абсентеистской формации, тем не менее, по заветам классиков марксизма-ленинизма генезис капиталистической формации, а вместе с тем ее высшей стадии — абсентеистской — исторически вполне предопределен. Будущее за социально ориентированной (в трудах классиков марксизма-ленинизма — коммунистической) формацией, прообраз которой — социализм — уже успел просуществовать в бытность социалистического лагеря восточноевропейских стран, ведомых Советским Союзом.

О неизбежности такого развития событий в истории человеческой цивилизации прозорливо писал еще в 1877 г. американский этнограф Льюис Генри Морган в своей книге «Древнее общество, или исследование линий человеческого прогресса от дикости через варварство к цивилизации»: «С наступлением цивилизации рост богатства стал столь огромным, его формы такими разнообразными, его применение таким обширным, а управление им в интересах собственников таким умелым, что это богатство сделалось неодолимой силой, противостоящей народу. Человеческий ум стоит в замешательстве и смятении перед своим собственным творением. Но все же настанет время, когда человеческий разум окрепнет для господства над богатством, когда он установит как отношение государства к собственности, которую оно охраняет, так и границы

прав собственников. Интересы общества безусловно выше интересов отдельных лиц, и между ними следует создать справедливые и гармонические отношения. Одна лишь погоня за богатством не есть конечное назначение человечества, если только прогресс останется законом для будущего, каким он был для прошлого. Время, прошедшее с наступления цивилизации, — это ничтожная доля времени, прожитого человечеством, ничтожная доля времени, которое ему еще предстоит прожить. Завершение исторического поприща, единственной конечной целью которого является богатство, угрожает нам гибелью общества, ибо такое поприще содержит элементы своего собственного уничтожения. Демократия в управлении, братство внутри общества, равенство прав, всеобщее образование освящают следующую, высшую ступень общества, к которой непрерывно стремятся опыт, разум и наука. Оно будет возрождением — но в высшей форме — свободы, равенства и братства древних родов” (Морган, “Древнее общество”, стр. 552)»<sup>1</sup>.

**Абсентеизм как формация, предшествующая социально-ориентированной.** Мир оказался перед интересным фактом — фактически полным опровержением формационной теории К. Маркса, поскольку капиталистические страны в определенной своей части научились обуздывать монополистические тенденции в финансово-экономических отношениях в своем обществе и тем самым создавать предпосылки строительства социально ориентированного общества, даже более близкого, по сути, к коммунистическому обществу, описанному в теоретических построениях классиков марксизма-ленинизма, чем существовавший тогда в СССР социализм. В то же время, практически на одном и том же историческом отрезке времени, в социалистическом обществе, как бы отвечающем теоретическим построениям классиков, монополизм только не экономической, а административной власти медленно, но верно разъедал социализм, разворачивая его также вопреки канонам марксистской теории в сторону возвращения на стезю капитализма и, как было уже отмечено, сразу же абсентеистской формации.

В связи с указанным надо отметить ошибочность тезисов В.И. Ленина об опасности зарождения ростков капиталистических отношений в недрах социализма через возникновение мелких частнособственнических отношений. На самом деле, реставрация

<sup>1</sup> Цитируется по: Энгельс Ф. Происхождение семьи... — С. 81. Здесь же надо заметить, что «публикация исследования Моргана привлекла пристальное внимание основоположников марксизма, получила с их стороны чрезвычайно высокую оценку и оказала значительное влияние на дальнейшую разработку ими общих закономерностей истории человечества» (Андреев И.Л. К. Маркс о структуре и закономерностях развития первобытнообщинной формации в конспекте книги Л.Г. Моргана «Древнее общество» // Советская этнография. — 1978. — № 1. — С. 34).

капитализма в нашей стране явилась следствием зарождения и развития паразитарных абсентеистских отношений в самых верхах управленческой иерархии социалистического общества, ибо внизу общественной иерархии отношения паразитизма просто не могли возникнуть вследствие властвования социалистического принципа — «за равный труд — равное вознаграждение» и наличия всеобщего перекрестного контроля за качеством производственной деятельности людей. Причем паразитизм низов пресекался и законодательно искоренением туеядства, экономической преступности и т.п. В то время как на самом верху возможности паразитизма были весьма мало контролируемы и в некоторых случаях безграничны. Тем не менее, социалистическим абсентеистам для насыщения своей алчности этого не хватало и они постарались сменить свой общественный статус на статус капиталистического или олигархического абсентеиста, еще более неограниченного, но уже легитимизированного паразитизма.

Противодействие этому состояло бы в широком развитии демократии, включающем широкие возможности контроля со стороны низов общества над функционированием верхов. Вместо этого демократия с самого зарождения социализма была попорана и установлена тоталитарная власть, обеспечившая благодатную почву для зарождения общественного паразитизма верхов, затем укоренения номенклатурного абсентеизма, в конечном итоге перевернувшего социализм в сторону казалось бы лишь реставрации капитализма, а на самом деле оказавшимся утверждением абсентеизма, как всеобщего явления общественного паразитизма.

К. Маркс принял в своей теории аксиоматического характера идеологическую установку, что капиталистическая и предыдущие общественные формации представляют собой неравновесные общественно-политические системы, которые необходимо преобразовать в равновесные, самой оптимальной из которых ему показалась коммунистическая формация. Однако он не предполагал, что в коммунистической формации власть, в том числе экономическая, включающая систему распределения национального богатства, попадает в руки административно-бюрократической прослойки, которая с исторически формационной неизбежностью приводит общество к восстановлению капиталистического способа производства в его высшей стадии — стадии абсентеизма, как формации, воплотившей в себя высшие формы паразитических взаимоотношений в обществе и мировом сообществе. В.И. Ленин, предчувствуя этот возможный формационный зигзаг в развитии социализма, подчеркивал (процитируем еще раз), что «вся работа всех



хозорганов страдает у нас больше всего бюрократизмом. Если что нас погубит, то это»<sup>1</sup>.

Несмотря на свое предчувствие, тем не менее, он уже не мог повернуть вспять в марксистской и своей теоретических концепциях по поводу построения коммунистического общества через промежуточную форму государственного устройства, которая была названа классиками диктатурой пролетариата и которая в лице безмерно разросшейся административной власти станет могильщиком строящегося в стране социализма.

Зная общественную анатомию абсентеизма, надо понимать, что для перехода к социально ориентированному обществу необходимо искоренить масштабный общественный паразитизм мажоритарного абсентеизма в его теоретических основаниях, воплотить эту необходимость в общественную идеологию и, дойдя до практического организационно-экономического устройства социально ориентированной формации и построения ее надстройки, ликвидировать всякие наслоения и наросты паразитизма в нем. Иначе над социально ориентированным обществом будет постоянно нависать «дамоклов меч» возврата к классово полномасштабному олигархо-абсентеистскому обществу вначале в своей административной сущности, а далее в финансово-экономической, а может быть, наоборот, но от этого суть дела не меняется.

Таким образом, получается, что при построении антипаразитарной надстройки социально ориентированного общества необходимо искоренить все элементы и истоки возрождения паразитизма в надстроечной части общества, происходящего, как правило, за счет ухудшения социально-экономического положения широких слоев населения. Например, в современной России возрожден управляющий класс, во многом перенявший схему паразитического существования того же класса в нашей стране в бытность ее социалистическим государством с установленными этим классом социальными привилегиями, не связанными с конечными результатами их деятельности при неудовлетворительном социально-экономическом положении производительного класса. Это, в первую очередь, касается установления непомерно высоких заработных плат за исполнительский труд в системе государственной службы и управления, а также массы всяких льгот и привилегий. То же самое можно сказать относительно менеджерской прослойки разного рода государственных и смешанных корпораций. Взять, к примеру, льготы и привилегии депутатского корпуса представительной власти страны вплоть до начисления им пожизненных пенсий в разы больших, чем пенсионные выплаты представителям производительного класса. Это ли не материальная основа воспитания

<sup>1</sup> Ленин В.И. ПСС. — Т. 54. — С. 180.

корысти, алчности и предательской сущности указанных субъектов властных и управленческих структур в стране, очень часто приводящих к разного рода преступлениям, а также формированию и укреплению идеологии измены на фоне постоянно растущей неутоленной алчности отдельных представителей власти, которую искусно используют иностранные спецслужбы для склонения их к предательству путем подкупа, шантажа и обыкновенного размена совести и гражданского долга на «тридцать сребренников» Иуды Искарюта.

Таким образом, типичной формацией в современных условиях и уровне общецивилизационного капиталистического развития является олигархо-абсентеистская или империалистическая формация, в которой главным общественным классом является олигархо-абсентеистский, соподчиненным ему — производительный класс. Смычка между ними носит экономически паразитарный характер и состоит в том, что производительный класс, так или иначе, является субъектом общественного производства, а абсентеистский, непосредственно не являясь им, присваивает результаты его труда.

Так было, есть и будет всегда, полагают адепты абсентеизма, во всяком случае, у нас в России. Да и в рамках общецивилизационного развития такой исход формационного перехода от одной формации к другой, считают они, не является исключением. На африканском континенте, например, эта система существовала и существует веками, говорят они, и ничего, живут же люди. В России абсентеисты упустили один раз в 1917 г. свою власть и им пришлось изрядно потрястись за свои жизни в буквальном смысле. Теперь они (имеются в виду представители не только российского, но и мирового абсентеизма), чтобы сохранить свою власть, идут на все, то есть на большие и малые войны, кровопролитные революции, направляя их исход на сокращение численности мирового населения. И они в этом направлении могут дойти до конца — вплоть до развязывания последней в жизни человечества мировой войны — ядерной, самонадеянно и недальновидно предполагая, что именно они смогут в ней выжить.

**Переход к социально-экономической формации вслед за абсентеистской как объективная необходимость.** Таким образом, в соответствии с указанным о развитии формационного учения, вслед за абсентеистским способом производства должен следовать социально ориентированный или в трудах классиков марксизма-ленинизма — коммунистический способ производства, но только в том случае, если человечество научится бороться против и отвергать способы и формы паразитирования одних групп людей (классов, сословий) на других.

В этом отношении проглядываются некоторые способы искоренения социального паразитизма в обществе, которые довольно успешно прошли апробацию в отдельных странах. Это:

1) обобществление определенной части национального богатства, прежде всего естественных и крупных государственных монополий переводом их из частных форм в общественную посредством национализации в некоторой части, а также передачи мажоритарной собственности в государственное обладание посредством ее выкупа или конфискации, в том числе и контрольных пакетов акций, включая и акции ГНК, в собственность государства;

2) введение прогрессивного налога на доходы и личную собственность членов общества;

3) введение и жесткое соблюдение норм и регламента применения антимонопольного законодательства<sup>1</sup>;

4) введение и эффективное применение антикоррупционного законодательства с целью искоренения коррупции в первую очередь как фактора и источника предательства, измены, нарушения морально-этических и правовых норм в общественно-политической и организационно-управленческой сферах общества со стороны должностных лиц главным образом в системе государственной службы и управления;

5) всеобщность и социальное равенство в получении образования, возможности работать в любой сфере деятельности любому его члену;

6) конституционное установление и соблюдение всех норм и элементов демократии в функционировании общества, должных воспрепятствовать зарождению и разрастанию любых форм пара-

<sup>1</sup> «В западных странах, опыт которых признается либеральной мыслью “модельным” для России, законодательное ограничение монополизма и сверхконцентрации капитала превратилось в самостоятельную отрасль правового регулирования, осуществляемого, главным образом, федеральными законами. Например, в США характерным правовым явлением стало так называемое антитрестовское законодательство, направленное на недопущение чрезмерной концентрации экономического могущества в руках монополий. В частности, следует отметить закон Шермана, который со ссылкой на нормы общего права объявил незаконными объединения, преследующие цель монополизировать междугатную и внешнюю торговлю США. К моменту актуального введения закона Шермана и комплекса субсеквентных правовых актов (1941 г.), по некоторым данным, в США было монополизировано порядка 40% капитала (в России ... этот показатель вдвое выше) (Государство и олигархия: Доклад совета по национальной стратегии в 2003 году. Полный текст // Архив интроверта: Электронный сайт // Режим доступа: <http://introvertum.com/gosudarstvo-i-oligarhiya-doklad-sovetapo-natsionalnoy-strategii-v-2003-godu-polnyiy-tekst/> (дата публикации: 19.01.2017)).

зитизма в обществе и, следовательно, мажоритарного абсентеизма с последующим предотвращением реставрации абсентеистского способа производства.

Надо добавить к ранее изложенному, что именно в условиях социализма (социалистической формации) в бытность СССР достаточно полную реализацию в общественной жизни достигла власть производительного класса. Однако в его недрах также зарождалась абсентеистская прослойка административного свойства, формировавшаяся из элиты высшего уровня работников госслужбы и управления, которая, в конечном итоге, перевернула социалистический общественный строй, создав на его руинах строй капиталистический и сразу же высшей его стадии — абсентеистского общественно-экономического формата, который в трудах В.И. Ленина называется империализмом или монополистическим капитализмом.

Надо также отметить то, что социалистическая формация тех времен, несмотря на разного рода инсинуации, являлась демократическим обществом всеобщего труда, как высшей целесообразной деятельности людей во имя всего общества. В нем общественный паразитизм был искоренен посредством искоренения предпосылок его зарождения.

Капиталистическая же формация рынка совершенной конкуренции в формационном плане — это в общем случае патологическое общество, исход общественной болезни которого также исторически предопределен рождением абсентеистской формации, как высшей его ступени. Хотя перипетии формационного развития человечества, как показала жизнь, также способны давать отклонения от исторически предопределенного исхода. Так, вполне созревший до империализма, а следовательно, и до абсентеизма, капитализм ряда европейских стран двадцатого века отвернул в сторону от своего предначертанного формационной теорией пути и развернулся в сторону построения социально ориентированного общества, близкого по описаниям классиков марксизма-ленинизма к социалистическому (коммунистическому).

Таким образом, капитализм совершенной конкуренции в двадцатом веке оказался перед формационным выбором либо идти по предначертанному пути формационного развития до империализма (абсентеизма), либо повернуть в сторону его альтернативы — социально ориентированного общества как конкурирующего прообраза построенного в СССР социализма. В конечном итоге формационный выбор в ряде западноевропейских стран оказался на стороне социально ориентированного общества, что на практике вылилось в формационное ветвление и развитие капиталистической формации в направлении этого общества.

**Об эволюционном вхождении в социально ориентированную формацию.** По этому поводу надо отметить, что негативный фактор воздействия монополизма на формационный ход исторического развития общества лучше всего предвидели западные экономисты, в частности представители фрайбургской школы нелиберализма (ордолиберализма) — В. Ойкен, В. Репке, А. Рюстов, Л. Эрхард и др.

Таким образом, руководствуясь и корректируя формационный подход в анализе исторического развития, можно отметить, что перспектива развития человечества состоит в освобождении человечества от всякой монополии — как экономической, так и административной властей — и эволюционном вхождении в **социально ориентированную формацию**, представляющую собой демократическое социально ориентированное общество с социальной рыночной экономикой (рис. 3.6).

С учетом указанного, последовательность формационного развития человечества будет излагаться следующим образом:

- 1) первобытнообщинная;
- 2) рабовладельческая;
- 3) феодальная;
- 4) капиталистическая с двумя фазами развития — капитализмом рынка совершенной конкуренции и монополистического рынка (империализма);
- 5) социально ориентированная, которая также может быть отображена состоящей из двух фаз: — абсентеистской, предваряющей социально ориентированную, и — собственно социально ориентированной (коммунистической).

Во второй фазе социально ориентированной формации мы уже получаем систему воспитания и совершенствования космического типа и организацию человека — физически совершенного, духовно-интеллектуально развитого. В ней же общественное производство будет идти по пути полного замещения человека физического труда человеком духовно-интеллектуального труда, а также автоматизации и роботизации и, далее, вообще сфера основной деятельности

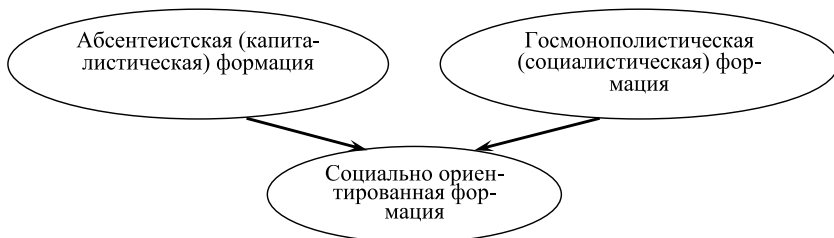

**Рис. 3.6.** Перспективы эволюционного развития человечества

человека переместится из производственной сферы в духовно-интеллектуальную, когда преимущественно его деятельность сведется к производству духовно-интеллектуальной продукции.

Таким образом, в капиталистической формации и ее фазах мы имеем два основных класса — капиталистический и рабочий; в социально ориентированной таковыми будут абсентеистский (состоящий как из мажоритарного типа абсентеистов, так и миноритарного) и производительный классы.

Определения классов социально ориентированного способа производства мы уже привели, но только надо дать им более подробную характеристику, что мы сделаем ниже. Уже начиная с формирования абсентеистской фазы социально ориентированной формации, класс абсентеистов будет охватывать как мажоритарных, так и миноритарных акционеров, которые так или иначе будут участвовать не только в системе распределения доходов общественного производства, но и в системе его функционирования. Мажоритарии — в сфере управленческой и организационно экономической (менеджерской) деятельности в первую очередь по управлению подконтрольной им собственностью на средства производства, миноритарии — в сфере научно-технической, творческой и производственной деятельности.

И уже здесь на этапе перехода от первой (абсентеистской) фазы ко второй — собственно социально ориентированной — начнется становление единства общества по общим интересам и духовно-интеллектуальной сущности, причиной чего окажутся следующие мотивы (предпосылки).

Во второй фазе социально ориентированной формации создаваемый космического типа человек начнет осваивать определенную область космоса в пределах своей досягаемости и не только в своих личных интересах сугубо пользовательского плана, но и для обустройства самого космоса, его упорядочения, как деятельности, противостоящей стихии второго начала термодинамики. В этой части человек будет выстраивать более совершенные космического порядка системы, создаваемые для своего вживания в них и использования.

В абсентеистской же фазе социально ориентированной формации люди будут обучаться гармонизации общецивилизационных отношений с тем, чтобы во второй фазе начинать полноценно заниматься указанным выше созданием совершенного космического типа человека, как субъекта космической деятельности и космического мироздания, что, в свою очередь, явится возникновением космического этапа функционирования человеческой цивилизации. Это будет означать, что она (человеческая цивилизация) выросла из своих «детских штанишек» и вступила в зрелую стадию роста — эпоху космического развития.

**О достижении консенсуса в российском обществе.** Что нужно, чтобы этого (консенсуса) добиться?

Во-первых, на наш взгляд, абсентеисты (олигархия) должны стать социально ответственными и это может стимулировать, организовать и контролировать государство.

Во-вторых, надо, чтобы их капитал работал на страну, а не убегал в оффшоры и далее для работы в экономиках других стран.

В-третьих, власть в стране при любых обстоятельствах должна стать общенародной, то есть подчиненной интересам широких слоев населения. В обществе должно царить народовластие такое, чтобы правительство работало в интересах всех классов и прослоек населения, а не только олигархов.

В-четвертых, как этого добиться, надо подумать совместно широким слоям населения, абсентеистскому классу и государству.

Первым — народным массам — необходимо настроиться и идти не на революцию, тем более кровавую, а на примирение, достижение консенсуса в обществе, как бы, «прощая» олигархо-бюрократии несправедливую по отношению к ним приватизацию национального богатства, и тем самым изменить отрицательное отношение к олигархии на положительное в первую очередь за то, что они взяли на себя ответственность и возложили на себя основную нагрузку по управлению отдельными направлениями и отраслями развития экономики страны, хоть и на частнособственнической основе, особенно тех, с которыми государство не справлялось или же справлялось с трудом.

Имеются в виду прежде всего отрасли, связанные с удовлетворением личных материальных и духовно-интеллектуальных потребностей широких слоев населения. Соответственно, можно рассмотреть и другие причины, по которым наш народ должен благодарно примириться с так называемой олигархической контрреволюцией 90-х годов прошлого века.

Вторым — абсентеистам — надо идти на разработку и учреждение социально ориентированного кодекса предпринимателей и принять его к исполнению, тем самым направив всю энергию всех слоев предпринимательства на построение такой России, чтобы она стала процветающим социальным государством. Именно предпринимательству, в первую очередь крупному, необходимо взять на себя ответственность за выполнение этой задачи, ибо кроме него, как сообществу всесторонних организаторов общественного производства, другим прослойкам населения с этим справиться будет трудно.

Третьим — субъектам государственного управления — надо принять все меры к тому, чтобы олигархат (элита абсентеистского класса) стал социально ориентированным и социально ответственным, народ не поднимался на баррикады, ряды работников госу-

дарственной службы и управления были очищены таким образом, чтобы искоренить в них коррупцию, бюрократизм, склонность к экономическим преступлениям.

И тогда наша страна превратится в сильное, процветающее социально ориентированное государство с эффективной экономикой. А военную силу может быть и не придется наращивать, если все страны мира развернутся в указанном нами направлении, начиная с нас, то есть России.

Для этого надо лишь поверить в себя и в окружающих людей. Мы — народы России — должны справиться с этой грандиозной, но благородной задачей, показывая пример всем другим народам мира.

Таким образом, последующую, вслед за капиталистической, формацию все же можно назвать социально ориентированной с двумя фазами:

1) абсентеистской, как переходной от капиталистической к социально ориентированной;

2) собственно социально ориентированной (коммунистической).

Абсентеистская фаза будет характеризоваться тем, что общество будет учиться осваивать новый тип формирования и получения доходов — доходов абсентеистского характера, то есть доходов от обладания собственностью, но на общественно справедливой основе. Да, ее недостатком пока является монополизация источника этих доходов — акционерного типа организованной экономики, в результате чего может происходить концентрация ценных бумаг (фиктивного капитала) и соответственно доходов в одних руках — руках монополистов. Но этим процессом государство может управлять, законодательно рассеивая (осуществляя диверсификацию) присвоение (присвоения) фиктивного капитала в среде широких слоев населения, то есть в среде не только преимущественно мажоритарных акционеров, но и миноритарных.

И если этим процессом государство и общество научатся управлять, определяя границы концентрации фиктивного капитала у отдельных мажоритарного типа акционеров и тем самым закрепления функции управления с их стороны за отдельными сегментами экономики, то это будет свидетельством начала преобразований абсентеистского общества в собственно социально ориентированное (коммунистическое) общество, о котором уже можно рассуждать по конспективным материалам классиков марксизма-ленинизма.

Такое формирование дальнейшего пути человеческой цивилизации необходимо закрепить посредством разработки и принятия к руководству нового содержания политэкономического взгляда на экономику и общество в соответствии с его трансформацией, как это показано в рамках нашей работы. И в ней мы не сразу пришли к пониманию нового типа формации и содержанию способа про-



изводства в рамках социально ориентированного (коммунистического) общества. Ну, а если мы, как отдельные представители общественных и естественных наук, со своего уровня возможностей анализа и обобщения соответствующей информации пришли к такому пониманию экономики и общества, то разве к нему же не смогут прийти и другие члены общества, в распоряжении которых имеется гораздо больше информации на любую политэкономическую тему и средств ее обработки и обобщения. И главной идеей здесь явится понимание необходимости дальнейшего развития человеческой цивилизации путем не раздора и вражды, а консенсуса межклассового, межконфессионального, межнационального и т.д. Следование именно этому пути приведет, на наш взгляд, человечество к гармоничному, процветающему обществу и мировому сообществу в планетарном масштабе.

Таким образом, абсентеизм, зародившийся в недрах предыдущей формации (капитализма) плавно перейдет в следующую — социально ориентированную, формируя ее первую фазу и, далее, вторую — фазу окончательную.

## Глава 4

# КОНТУРЫ БУДУЩЕЙ ФОРМАЦИИ В СВЕТЕ ПЕРСПЕКТИВ ОБЩЕЦИВИЛИЗАЦИОННОГО РАЗВИТИЯ ЧЕЛОВЕЧЕСТВА

### 4.1. КОНТУРЫ БУДУЩЕЙ ФОРМАЦИИ

**Возрождение мира в рамках новых глобального характера гармоничных производственных отношений.** Сохранение марксистского видения классовой структуры современного общества ведет к искусственному противостоянию рабочего класса классу функционирующих в реальном секторе экономики капиталистов и ошибочному, не имеющему места в действительности, представлению о, якобы, существовании тесного союза последних с абсентеистской категорией населения — финансовой олигархией, ибо всякие формы экономического насилия по отношению к предпринимательству и наемному персоналу восходят, в конечном итоге, именно к абсентеистскому классу. В то время как рабочий класс и класс функционирующих капиталистов являются основными составляющими личного фактора общественного производства, призванными самой природой своей деятельности рука об руку действовать совместно и солидарно во благо всего общества. Эти классы, только выстраивая общую линию своего поведения в социально-экономической и общественно-политической жизни, добиваются наибольших успехов в созидательной деятельности во имя процветания экономики и общества, повышения благосостояния населения.

В настоящее время такое положение становится обычным фактом повседневной жизни экономики и общества любой страны на любой стадии ее формационного развития, подчеркивая явную теоретическую и практическую несостоятельность тезиса о революционном противостоянии рабочего класса и класса капиталистов при разрешении социально-экономических проблем в обществе. Если же говорить о революционном противостоянии, то речь должна идти, главным образом, о противостоянии друг другу производительного и абсентеистского классов.

Однако следует заметить, что возрождение мира в рамках новых глобального характера гармоничных производственных отношений не должно стать продуктом междоусобной войны между различными классами, а должно явиться результатом инициатив прогрессивной мировой общественности по пересмотру роли и значения

различных прослоек населения в общественном и экономическом развитии. И это явится основанием их классового позиционирования в обществе. Такое направление гармонизации производственных отношений обеспечит формирование основного контура нового устройства мира.

В соответствии с указанным можно выделить и организационно-экономические основы формирования новых взаимоотношений людей, которые будут состоять:

1) в изменении стереотипов общественного сознания по поводу классовобразования современного общества. Трансформация классовой структуры будет осуществляться возвышением роли производительного класса в обществе и системе государственной власти с преодолением доминирующей роли абсентеистского класса. Ведущий класс будущего общества будет представлен производительным классом, состоящим из научно-технической, творческой, управленческой интеллигенции, функционирующего в реальном секторе экономики предпринимательства и трудящихся. Противоположным классом выступит абсентеистский класс, который в первой фазе социально ориентированной формации может сохранять монопольные позиции в системе общественного распределения. Преодоление указанной монополии, входящее в ближайшую задачу производительного класса, обеспечит возвышение его роли в прогрессивном развитии экономики и общества<sup>1</sup>;

2) восстановлении демократических процедур формирования власти, переводе тем самым развития человечества в исторически единственно правильном социально ориентированном направлении. Социально-экономические (производственные) отношения в обществе будут формироваться в форме тесных союзнических отношений между всеми составляющими производительный класс прослойками населения;

3) преодолении всякой монополии в экономике и обществе, на основе законодательно определенных ограничительных мер по ее формированию. Главной функцией надстройки в отношении социально-экономического обустройства экономики и общества должна оставаться жесткая антимонопольная политика государства по ограничению тенденций концентрации власти, доходов и благ в руках отдельных групп населения в рамках выстраиваемого демократического правового государства с гражданским социально-ориентированным обществом и социальной рыночной экономикой;

4) обеспечении организационно-экономического устройства экономики в виде вертикально-интегрированных корпоративных

<sup>1</sup> См. подробнее в: Нусратуллин В.К., Нусратуллин И.В. Теоретический анализ проблем устойчивого развития современной экономики. — Уфа: АН РБ, Гилем, 2012. — 168 с.

структур с включением в них и горизонтальных структур малого и среднего бизнеса на принципах кооперации и интеграции. Сеть горизонтально и вертикально интегрированных структур фактически будет передавать функции формирования, распределения и использования прибыли головной организации корпорации при ограничении прав собственников относительно интересов корпоративного развития. Кооперативные структуры, оставаясь организациями, работающими на бесприбыльной основе, будут обеспечиваться возможностями возмещения собственных производственных издержек, включающих в себя и затраты на оплату труда. В то же время организационный «костяк» производительных сил в виде транснациональных и крупных национальных компаний должен сохраняться и развиваться, поскольку он представлен наиболее упорядоченными формами организации современных планетарного характера производительных сил;

5) совершенствовании системы общественного и личного потребления в форме их удовлетворения по технологиям производства так называемых общественных товаров на корпоративно-плановой основе их производства;

6) наведении порядка не в сфере производства, по заветам К. Маркса грубо и примитивно отняв средства производства у капиталистов и передав их рабочим, а в сфере распределения, обеспечив формирование и эффективное функционирование надстройки общества в интересах широких слоев населения, поскольку сфера распределения является доминирующей фазой общественного воспроизводства, определяющей характер социально-экономических отношений — социально справедливый или эксплуататорский. Основное направление преобразования сферы распределения должно состоять в ее диверсификации, демонополизации с упразднением абсентеистского монополизма в системе распределения и присвоения доходов;

7) перестройке общественной психологии и сознания на достижение приоритетности максимума чистого дохода общества, общественного богатства, формировании общественного неприятия психологии индивидуальной прибыли, единоличного богатства. В частности, предусмотреть возврат к налогу с оборота, как способу аккумуляции части чистого дохода общества в государственном бюджете;

8) обозначении критериев и разработке способов достижения процветающего общества во благо всех людей на планете, живущего в гармонии с самим собой и с природой;

6) обеспечении наиболее эффективного развития четвертичной сферы общественного производства, отпочковывающейся из третичной сферы и состоящей из отраслей и отраслевых комплексов образования и науки, здравоохранения и медицины, физкультуры и спорта и т.п., как одного из основных элементов процветания общества и мирового сообщества;

10) создании социально справедливых каналов формирования и поступления доходов населения, обеспечивая широкую альтернативу получения доходов либо от труда, либо от собственности, либо от того и другого вместе взятых в определенных налогообложением границах, а также в усилении развития системы социальной защиты широких слоев населения;

11) решении общецивилизационных проблем (продовольственной, экологической, демографической и т.п.) внедрением технологий производства общественных товаров по аналогии с решением проблемы обороноспособности страны, охраны общественного порядка и т.п.

В рамках очерченных путей становления новых производственных отношений на уровне общества и мирового сообщества пути их революционного переустройства будут лишены теоретических и общеметодологических оснований. Преобразовательные процессы по совершенствованию производственных отношений будут проводиться эволюционно в первую очередь с опорой на интеллект общества и мирового сообщества, а не на взаимную ненависть и ослепляющую ярость противоборствующих групп населения и классов, которые теоретикам не надобно возбуждать.

Эволюционность преобразований вовсе не говорит об их замедленном характере. Наоборот, в рамках общей экспоненциального характера тенденции современного роста и развития производительных сил и производственные отношения, соответствуя темпам изменения первых, приобретут в своем совершенствовании тот же экспоненциальный характер, поскольку будут опираться на постоянно совершенствующийся общественный интеллект, который, как известно, имеет нацеленность на устранение любых рисков, возникающих перед человечеством, наиболее эффективным способом.

Необходимо также отметить, что на переднем крае совершенствования устаревших производственных отношений вновь, как и в период становления капитализма, как способа производства, оказываются публицисты, которые своими статьями, очерками, аналитикой и т.п. по актуальным проблемам современности указывают широкой общественности, в каких направлениях более всего имеются проблемы с устаревшими производственными отношениями и как быстрее их исправлять. Однако, на наш взгляд, им не хватает общетеоретического, общеметодологического понимания и видения стоящих и возникающих проблем переустройства общественных отношений, поскольку они вовремя не обеспечиваются тем необходимым теоретико-методологическим материалом в русле обобщения интенсивно идущих процессов реальной жизни, которые должны поставлять им представители науки, и в первую очередь экономической теории.

Именно они, как профессионалы в своей области, должны заниматься обобщением эмпирических данных с тем, чтобы поднять на очередную высоту уровень своих общетеоретических знаний, обеспечивая тем самым основания для относительно безболезненных для общества эволюционных преобразований устаревших производственных отношений и построения на их основе новых, которые уже перестали бы сковывать развитие производительных сил, обеспечивая им широкий простор в тех направлениях развития, на которые указывали бы вновь формирующиеся производственные отношения.

**Причины консервации устаревших производственных отношений.** Что же мы имеем сегодня относительно текущей ситуации в свете указанной проблемы? Фактически мы имеем патовое ее состояние не только в России, но и во всем мире, в соответствии с которым невозможно будет обеспечить плавный выброс политического пара из общественно-политического котла, в котором «перевариваются» устаревшие производственные отношения. Соответственно социально-политическое давление нарастает не только в отдельно взятых странах, в частности в России, но и во всем планетарном масштабе, в то время как ни научная общественность, ни политическая элита никак не могут предложить сколь-нибудь приемлемые меры, которые сумели бы переломить ситуацию нарастания общецивилизационного предреволюционного кризиса и направить на убыль разгорающиеся социально-политические страсти.

В этой ситуации роль политической элиты производна, в то время как решающая роль принадлежит ученым-обществоведам и, в частности, экономистам-теоретикам — представителям экономической теории. Именно они должны выдать «на гора» ту «золотую жилу» теоретико-методологических и методических установок, которые обеспечили бы ускоренное формирование новых производственных отношений и которые легли бы направляющим окаймлением в общую систему развития общественных и экономических отношений будущего.

Однако наша научная элита сегодня не оправдывает свое предназначение, поскольку сама находится в плену заблудших теперь уже архаичных представлений о современном развивающемся мире, основными составляющими и двигателями которого и являются производительные силы и производственные отношения. Их мы вовсе не обязаны только изучать и воспринимать таковыми, какие они есть, объясняя сущность и тенденции формирования, прогнозируя контуры будущего развития, выверяя по отношению к ним собственное поведение. На наш взгляд, объясняя и прогнозируя, мы одновременно должны принимать и активное участие в проектировании их развития и совершенствования, реализации разрабатанных таким образом проектов, настраивая производственные

отношения на траекторию наикратчайшего пути достижения общечивилизационных целей и задач, которые в данном контексте являются предметом особого разговора.

А можно ли эффективно проектировать, находясь под зомбированным влиянием западных — неоклассических, кейнсианских, монетаристских, неонституциональных и др. — представлений об экономике, незыблемой основой которых остается абсентеистская система распределения доходов и благ? Последняя сама является главным провоцирующим элементом периодически повторяющихся экономических кризисов как неизменного спутника существующей системы распределения.

Однако западная экономическая теория во всех своих направлениях, школах, течениях ведет речь обо всем, и, в первую очередь, о совершенствовании рынка и производства, как правило, во имя исполнения текущих и долгосрочных целевых установок по разгаражению широких слоев населения в пользу абсентеистского (олигархо-бюрократического) класса, но не о самом главном — о необходимости радикального изменения самих основ и принципов системы распределения доходов и благ в едином во всем общечивилизационном пространстве понимании принципов социальной справедливости, которая по образному выражению И.Н. Острецова «не есть похоть доброты, это есть абсолютная необходимость»<sup>1</sup> в рамках обеспечения каждого человека любым избранным им видом творческой деятельности, поскольку для успешного социально-экономического и духовно-интеллектуального развития общества необходимо иметь безграничное увеличение массива интеллекта, носителями которого являются свободно мыслящие творческие люди, раскрепощенные от материальных условий бытия.

Понимания этой необходимости мы еще далеко не достигли, хотя в практической плоскости решение этой проблемы уже осуществляется в отдельных странах вне всякой связи с ведущими постулатами так называемого «мейнстрима» — основного течения экономической теории. Взять, к примеру, скандинавские и другие западноевропейские страны.

Во многом вина за создавшееся положение с консервацией устаревших производственных отношений лежит также, как было указано выше, на марксистской политической экономии, которая уже почти два столетия назад хоть и предложила действительно радикальные меры по сдвигу капиталистических производственных отношений своего времени на новые рельсы, однако справедливость их положений оказалась не вечной. Они перестали соответствовать

<sup>1</sup> См.: Острецов И.Н. Непознанное: взгляд в будущее // Youtube: Электронный портал // Режим доступа: <https://www.youtube.com/watch?v=uG1NdH7sxUQ> (дата публикации: 02.10.2014).

общественным отношениям нашего времени. Более того, предложения марксистской политекономии в части отказа от прибыли как критериального показателя развития социалистического производства<sup>1</sup> оказались настолько радикальными, что покусившись на самые основы механизма социально-экономического прогресса, главным элементом которого является стремление экономических субъектов к прибыли, они тем самым вошли в коренное противоречие с самой природой человека, всегда и во всякие времена стремившегося выжить на основе экономии (снижения издержек) и создания запасов (прибыли). Соответственно, указанное противоречие вернуло, в конце концов, все «на круги своя», восстановив те отношения, в которых вновь возобладал этот критерий — стремление к наибольшей прибыли.

То есть стремление к максимизации прибыли посредством уменьшения затрат и увеличения их отдачи явилось общецивилизационным законом развития человечества во все времена, имеющем в экономике социально выраженный характер. Соответственно этот закон явился зеркальным отражением в экономике и обществе более общего закона естественной природы — **закона упорядочения материи**, составляющем естественную суть такого явления, как развитие. Смысл закона состоит в том, что, если система любой природы развивается, то ей свойственно упорядочение в той или иной форме тем или иным способом, либо по отношению к системе в целом, либо в отношении той или иной ее составляющей.

Одним из неперенных свойств такого упорядочения является достижение цели кратчайшим путем с наименьшими затратами ресурсов. Благодаря этому обеспечивается необратимое движение материи в сторону постоянного сокращения на одну и ту же единицу искомого состояния материи, исходных ее составляющих, как в количественном, так и ассортиментном составе. Или же: постоянного наращивания на одну и ту же единицу исходного состояния материи большего разнообразия и количества искомого состояний.

Таким образом, если при капитализме ранней эпохи несоответствие производственных отношений производительным силам и обострение противоречий между ними явилось, в первую очередь, следствием возникших диспропорций в распределении непрерывно возрастающих материальных благ и доходов общества, что и потребовало изменения сложившихся таким образом производственных отношений, то при социализме подобное несоответствие производственных отношений производительным силам, особенно обострившееся в 80-х годах прошлого столетия, стало результатом невосприимчивости экономикой насаждаемой концепции отри-

<sup>1</sup> См.: Политическая экономия: словарь / под ред. М.И. Волкова. — М.: Политиздат, 1979. — С. 308.



пания тяги людей к прибыли. Во втором случае история на примере России сделала по большому счету крутой зигзаг с тем, чтобы вернуть производственные отношения социалистического способа производства на основную (мейнстрим) траекторию общецивилизационного и формационного развития, на которой в центре внимания производственных отношений и производительных сил, как и прежде, должна была оставаться прибыль. Тем самым, эта траектория вопреки ожиданиям в первую очередь широких слоев населения превратилась не только в историческую, но и социально-экономическую, и общественно-политическую петли, захлестнувшие прогрессивное развитие экономики и общества нашей страны, затормозив его на десятки лет.

Хотя история вполне оправданно занималась реализацией своей миссии возвращения производственных отношений на их мейнстрим-траекторию, однако она в то же время отвлекала их от своего эффективного развития, тормозя и развитие производительных сил. Несмотря на это производительные силы в это время, развиваясь, продолжали решать и практически решили очередную общецивилизационного характера главную задачу — задачу полного материального обеспечения человечества. Однако производственные отношения вновь, как и во времена раннего капитализма, когда они не были готовы к оптимальному распределению добавленной стоимости между обладателями живого труда, предпринимательством и абсентеистами, теперь оказались не готовы к оптимальному распределению того материального потока благ, производство которых сверх всяких научно обоснованных норм осуществляют, или, по крайней мере, способны осуществлять современные производительные силы.

В результате, хотя производственные отношения в общем случае непрестанно совершенствуются, стремясь соответствовать формационным закономерностям общецивилизационного развития, тем не менее, они сегодня оказались не способными аналогичным образом ответить на вызов производительных сил, обеспечивая свое соответствие уровню их развития. И это несоответствие производственных отношений производительным силам в силу запаздывания процессов корректировки и совершенствования грозит рецидивом острых форм хронических социально-экономических недугов, сопровождающих человечество. Эти недуги способны увести производственные отношения в сторону от мейнстрим-траектории (тренда) возрастающего общецивилизационного развития, никак не снимая проблему несоответствия друг другу фактической и теоретической траекторий. Наоборот, они (недуги) приобретают катаклизмический характер, который ощущается в надвигающейся опасности обострения мирового характера военного противостояния одной части человечества против другой.

Эта ситуация вызывает ощущение общецивилизационного исторического движения не по восходящей траектории спиралевидного развития, а по замкнутому кругу одного и того же витка исторической спирали, заикленной на капиталистическо-абсентеистском способе производства. Чтобы выйти за рамки этого цикла и обрести свежее дыхание в направлении движения к социально ориентированному обществу, но уже в масштабах мирового сообщества, надо выявить и устранить главные недуги современного абсентеистского общества и абсентеистского способа производства и пойти на их решительное преобразование в социально ориентированном направлении.

Указанная проблема исторического заикливания социально-экономического развития нашей страны имеет более острый характер, чем в других странах, поскольку в ней в 90-х годах прошлого века зигзаг истории откинул производственные отношения к состоянию первоначального накопления капитала, когда проблема наиболее полного удовлетворения материальных потребностей людей вовсе не стояла на повестке дня, полностью заслоненная жадной ненасытного обогащения обладателей производственного и фиктивного капиталов. И сейчас в России наблюдается сходная ситуация, когда непотребные аппетиты новоявленного абсентеистского класса (олигархата) практически не знают границ. При этом, как и тогда, в условиях первоначального накопления капитала, потребности населения и само население не имеют никакого значения в решении поставленной олигархатом задачи безмерного обогащения.

Безусловно, такое состояние социально-экономических отношений в нашей стране является архаизмом средневекового прошлого в современной системе формирующихся общецивилизационных производственных отношений при той или иной степени склонности цивилизованного мира к выстраиванию социально ориентированного типа производственных отношений на основе формирования социальной рыночной экономики.

Не удивительно, что в этой ситуации людьми в нашей стране овладевает ностальгия по былым социалистическим временам, когда, как им кажется, все обстояло гораздо лучше. Соответственно массами вместо намерения встать на общецивилизационный путь современного исторического развития овладевает желание повернуть вспять колесо истории, не исключая для возврата целей и свободы социалистического толкования использования и революционных способов, чтобы попытаться восстановить прежние отношения, исправив их в недостатках, отнюдь не представляя всей глубины утопизма своих желаний, поскольку в их основу изначально были заложены противоестественные природе человека и законам мироздания неисполнимые постулаты.

То есть в настоящее время наша страна в представлениях и пожеланиях широких слоев населения вместо того, чтобы двигаться по прогрессирующей спирали своего исторического развития, пытается вернуться к прошлому витку этой спирали, что означало бы при осуществлении этой попытки движение по кругу, то есть зацикливание, в котором с точки зрения исторического развития нет самого развития. Более того, при накопившихся арсеналах разрешения противоречий наша страна вообще может выпасть с траектории общецивилизационного развития, то есть исчезнуть.

В то же время, пример исторических кульбитов, в которые была вовлечена Россия, заставляет понимать, что благодаря неумным стараниям абсентеистской элиты мирового сообщества практически в той же ситуации зацикливания, но уже в глобальном масштабе, оказывается и все человечество, лишенное возможности оптимального решения задачи радикального изменения системы распределения в социально справедливой плоскости. При этом многие страны, вовлеченные благодаря указанным проискам олигархической элиты в события типа «арабской весны», оказываются в предреволюционном кризисном состоянии, настраиваясь на повторение нашей истории столетней давности, что значило бы для них такой же глубокий провал во времени, который испытали мы, с возвратом в архаичный период выяснения международных противоречий силой, как правило, сопровождавшейся повсеместным разрушением материальных производительных сил и ввержением человечества в физико-биологический и морально-психологический коллапс, то есть в прошлое состояние крайне антагонистических производственных отношений.

## **4.2. ЭЛЕМЕНТЫ ПРЕОБРАЗОВАТЕЛЬНЫХ ПРОЦЕССОВ ПО ЭВОЛЮЦИОННОМУ СЦЕНАРИЮ СОВЕРШЕНСТВОВАНИЯ ПРОИЗВОДСТВЕННЫХ ОТНОШЕНИЙ**

**Что делать, чтобы вернуть человечество на траекторию восходящей спирали исторического развития?** На наш взгляд, в решении этой задачи никак нельзя преуменьшать значение экономической теории (чем иногда занимаются отдельные, весьма уважаемые специалисты<sup>1</sup>), которая должна дать конструктивные идеи

<sup>1</sup> См, напр.: Катасонов В. О лженауке экономике и «невидимой руке рынка» // Красноярское время: Электронный сайт // Режим доступа: <http://krasvremya.ru/o-lzhenauke-ekonomike-i-nevidimoj-ruke-rynka/> (дата публикации: 24.07.2016); Публицист.ру: Первый отечественный социально-политический портал для всех // <http://publizist.ru/blogs/108984/13700/> (дата публикации: 15.07.2016); Катасонов В.Ю. Об «объективных» законах экономики. Мой ответ Евгению Скобликову // Русское экономическое общество им. С.Ф. Шарапова: Электронный сайт // Режим доступа: <http://reosh.ru/> ➔

по преобразованию общецивилизационных производственных отношений в направлении их гармонизации таким образом, чтобы из оков производительных сил они превратились бы в стимуляторы их роста и развития, тем самым переводя всю современную общемирового масштаба общественно-экономическую формацию на восходящую траекторию исторического развития.

Очевидно, что для этого экономическая теория должна работать в первую очередь над обновлением теоретико-методологических оснований современных производственных отношений. Это необходимо для того, чтобы изменить идеологию дальнейшего общецивилизационного развития, обеспечивая осознание губительности возврата к устаревшим альтернативам, сохранившимся в арсенале общецивилизационного развития производственных отношений, в том числе и наработанных в классовых боях.

Сердцевиной первой устаревшей альтернативы является олигархо-корпоративная система распределения доходов и благ, представляющая собой торжество экономической монополии в капиталистической системе производственных отношений. Соответственно она является главной характеристикой капиталистического способа производства в его высшей фазе.

Сердцевиной второй является государственно-монополистическая система распределения, сформировавшаяся и существовавшая, в том числе и в России, еще при социализме, как торжество административной монополии в социалистической системе производственных отношений. Она являлась основной характеристикой социалистического способа производства и была унаследована в крайне извращенной форме нынешним олигархо-бюрократическим режимом.

Опыт реализации указанных альтернатив убедительно показал вредоносность всякой монополии в системе гармонизации производственных отношений социально ориентированной направленности в обществе. Вследствие этого человечеству для выстраивания социально ориентированных производственных отношений сегодня оказывается необходимым избрать тактику и стратегию разрушения всякой монополии в системе распределения — как экономической, так и административной. Это явилось бы непосредственным и необходимым результатом осознания основной причины многовековых социальных потрясений, оказавшихся следствием разрастания монополии того или иного вида в системе распределения доходов и благ.

Тем более, что в локальных рамках — масштабах отдельно взятых стран — человеческая цивилизация имеет убедительные

---

➔ [ob-obektivnyx-zakonax-ekonomiki-moj-otvet-evgeniyu-skoblikovu.html](http://ob-obektivnyx-zakonax-ekonomiki-moj-otvet-evgeniyu-skoblikovu.html)  
(дата публикации: 05.07.2016) [и др.].

примеры того, что их население сумело пройти этот «рубикон» монополизма в системе распределительных отношений и построить так называемое социально-ориентированное общество с социальной рыночной экономикой. Признак освобождения от монополизма сферы распределения в этих странах присутствует в самом названии построенного ими общества. Соответственно и способ производства, освобожденный от всякого монополизма в системе распределения доходов и благ, можно назвать **социально-ориентированным способом производства**, поскольку возникшие в этих странах производственные отношения никак нельзя в указанном нами контексте назвать соответствующими ни капиталистическому, ни социалистическому способам производства. Тем самым, социально-ориентированный способ производства оказывается неким более совершенным производным от предшествующих способов производства, в корне преодолевшим их недостатки и сохранившим положительные качества.

Так, капиталистический способ производства передает новому способу производства критерий нацеленности на наибольшую прибыль, во все времена сохраняющий в себе свойство быть сильнейшим стимулятором эффективности предпринимательства, от социалистического способа производства переходит критерий нацеленности экономики на наиболее полное удовлетворение потребностей людей, что, собственно говоря, является и общецивилизационной задачей, непосредственно связанной с системой распределения доходов и благ. При социально-ориентированном способе производства она, с одной стороны, так же как и при социализме, зависит от трудоучастия человека в общественном производстве, с другой — так же как и при капитализме, от сохранения в ограниченной форме абсентеистского способа присвоения. Причем первый подход усиливается при необходимости интенсификации общественного производства, второй — в ситуации «перегрева экономики», когда интенсификацию использования труда становится необходимым сдерживать.

Таким образом, можно констатировать факт и сделать вывод, что идеологией дальнейшего социально-экономического развития в планетарном масштабе на ближайшую и отдаленную перспективы должна явиться идеология социально ориентированного общества с социальной рыночной экономикой, теоретические истоки которой лежат в трудах представителей фрайбургской и стокгольмской школ экономической теории — В. Ойкена, А. Мюллера-Армака, Л. Эрхарда, Г. Мюрдаля, Э. Линдаля, Б. Олина, Э. Лундберга и др.

Очевидно, что в плане формирования нового общецивилизационного мировоззрения идеология антимонополистической социальной ориентации должна быть способной отражать атаки апо-

логетов прежних идеологических конструкций, каковыми в частности являются весьма надуманные пропагандистские «утки», призванные возбудить психоз людей как средство «выбивания» и концентрации денежных потоков в нужных для монополистических структур направлениях в системе распределения. Это — такие мнимые угрозы, как исчерпание невозобновляемых ресурсов, демографический и экологический кризисы и т.д., и т.п., которые, якобы, делают неизбежными их военное решение. Все это также входит в арсенал олигархо-корпоративной элиты мирового сообщества в целях, с одной стороны, сохранения существующей абсентеистской системы распределения; с другой — уничтожения своего опасного конкурента под названием народные массы или, просто, народ.

Эти мнимые угрозы надуманы и служат лишь инструментом достижения указанных целей, поскольку человеческий интеллект на любом уровне своего развития умел преодолевать временные трудности нехватки каких-либо ресурсов, активизации природных и техногенных катастроф, обострения демографических кризисов и успешно решать встающие перед человечеством очередные проблемы из их динамического множества, сопровождающего его развитие.

Следующей позицией нашей социально-экономической и общественно-политической перспективы, требующей обсуждения, является описание очертаний социально ориентированного общества с социальной рыночной экономикой в общецивилизационном масштабе — в рамках всего мирового сообщества, ибо мир в настоящее время полон противоречий, в том числе, по заветам марксистского учения, антагонистических, которые, якобы, непременно должны взорвать капиталистический мир изнутри и родить розовое яблочко коммунистических производственных отношений. Эти заветы марксизма-ленинизма и сегодня никак не забыты, о чем можно судить по содержанию словесных баталий, разворачивающихся в нашей оппозиционной печати, и ныне предсказывающих крах развитого капитализма с непрямым возвратом на стезю социалистического (коммунистического) развития<sup>1</sup>.

Безусловно, последователей марксистских заветов не страшат те социально-политического характера невзгоды, которые могут возникнуть при вовлечении народных масс на путь ортодоксальных революционных преобразований. Цель оправдывает средства — вот их главный девиз, хотя достижимость цели в рамках марксистской идеологии весьма проблематична. В то же время они не осознают того печального обстоятельства, что их искренняя, пламенная

<sup>1</sup> См., напр., в этом отношении материалы электронной газеты «Форум.мск.ру».

деятельность во имя преобразования несправедливого мира играет на руку мировому олигархо-корпоративному клану, который всеми средствами поощряет такое развитие событий, поскольку они способствуют решению непосредственно их эгоистической задачи по уничтожению конкурента — широких слоев планетарного населения.

В связи с такой перспективой развития событий на пути формирования социально ориентированного общества возникает простой вопрос: а нельзя ли народам мира обойтись без революционных жертвоприношений? Мы, в рамках нашей концепции преобразования общецивилизационных производственных отношений, естественно, выступаем за положительный ответ, потому и беремся за описание социально-экономической архитектуры будущего социально ориентированного общества. Сделав это, уже можно перейти к рассмотрению путей дружного перехода к этому обществу всем общецивилизационным миром.

Очевидно, что при переходе к будущему социально-ориентированному обществу производительные силы не должны испытывать потрясений в виде слома, разрушений и т.п., включая их составную часть — личный фактор производства. Наоборот, преобразование производственных отношений должно привести производительные силы к новым оптимальным условиям выполнения производственных задач более высокого уровня и сложности, с которыми они должны получить возможность справиться, обновив и усовершенствовав свой потенциал на лоне новых производственных отношений.

Соответственно не может быть и речи о поддержке ложного, на наш взгляд, тезиса о загнивании, торможении, застывании и т.п. существующих производственных отношений согласно марксистско-ленинскому формационному мировоззрению вне непосредственной связи с субъективными факторами, главным из которых сегодня является абсентеистский фактор. На наш взгляд, заложниками такого положения в трактовке общецивилизационного развития стали и современные активные сторонники и продолжатели идей К. Маркса как в научной, так и публицистической печати, которые до сих пор выстраивают свою политическую линию поведения и концептуальные идеи на позициях марксистского мировоззрения.

Во вновь формирующихся производственных отношениях непосредственно социальной ориентации должно быть устранено влияние факторов, ограничивающих простор развития социально ориентированных производительных сил. В разряд достаточно сложных проблем сегодня, сложившихся непосредственно под воздействием субъективного фактора абсентеистского свойства,

входит, например, задача наиболее полного удовлетворения материальных потребностей людей в рамках всего планетарного сообщества, хотя направление ее решения в рамках социально-ориентированного способа производства видится достаточно простым. Вместо разрушения и уничтожения производительных сил капиталистической формации их необходимо настроить и перевести на организационно-экономические технологии производства и воспроизводства общественного товара, хотя этим товаром будут удовлетворяться личные и общественные потребности людей в соответствии с их индивидуальными склонностями, продиктованными, в первую очередь, потребностями духовно-интеллектуальной сущности.

Такой подход в преобразовательных процессах предусматривает не только сохранение, но и дальнейшее развитие главных организационных структур современных производительных сил — ТНК и других интегрированных корпоративных структур, которые будут специализироваться по функциональному назначению в рамках решения общемирового характера глобальных и локальных народнохозяйственных задач, воплощая в себе низкокзатратные технологии и средства производства, способные охватить собой всю технологическую цепочку производства конечных благ личного и общественного потребления.

**О препятствиях в реализации социально ориентированного формационного развития и роли экономической теории в их устранении.** Однако реализация прогрессивного формационного развития стран имеет свои подводные и очень серьезные «камни», которые расставляются соответствующим глобальным историческим субъектом — олигархической верхушкой абсентеистского класса, — который несмотря на неопровержимый исторический ход общемирового развития пытается этот ход дестабилизировать, а то и полностью подчинить реализации своей шизофренического свойства цели — завоеванию абсолютной планетарной власти со всеми своими сопутствующими элементами чипизации населения и т.п. В некотором смысле и в некоторых отношениях — это ей удастся, хотя с точки зрения формационного подхода в анализе исторического развития эта затея пустая, утопическая, но, тем не менее, такие планы будут существовать, оставаясь в силе до тех пор, пока имеются субъекты, их вынашивающие, но они, безусловно, не должны быть претворены в жизнь.

В частности, одним из способов реализации этих планов мировая олигархическая верхушка рассматривает нагнетание угрозы еще одной мировой войны, преподнося мировому населению возможный факт возникновения войны в качестве вынужденной меры отражения военной экспансии, исходящей, якобы, от противоположной стороны глобального противостояния сил добра и зла.



И конечно, каждая из сторон такого противостояния преподносит себя в качестве сил добра. Хотя все это на самом деле представляет собой обычный в мировой практике процесс нового передела мира в части, в первую очередь, имеющихся в распоряжении человечества природных ресурсов, как будто бы это нельзя осуществить на вполне мирной основе. Ибо в этом случае из рук мирового олигархата может «уплыть» прибыль, во-первых, от развертывания следующего уровня мирового ВПК, во-вторых, попутного ограбления национального богатства развивающихся стран и т.д., ибо планов «громадь» верхушки мирового олигархата не просто представить взорам мирового населения.

И в этом процессе глобального шантажа мирового населения англосаксонская группировка олигархических верхов нашла в лице российского олигархата верного геополитического союзника. И теперь они — ястребы войны — аккуратно в унисон друг другу размахивают ядерной дубинкой, тем самым стараясь показать, что они, якобы, сдерживают друг друга и самих себя от собственных агрессивных планов, хотя за таким поведением мирового олигархата таится в конечном итоге указанный выше самый что ни на есть меркантильный интерес захвата абсолютной власти для порабощения всей толщи мирового населения. При этом процесс достижения этой стратегической цели сопровождается активной деятельностью по удовлетворению текущих прихотей по извлечению прибыли от гонки вооружений, финансирования больших и малых войн между народами для личного обогащения, хотя резонен вопрос: ну, куда еще более обогащаться разным Рокфеллерам, Ротшильдам, Морганам и т.п. и их российским коллегам — Чубайсам, Миллерам, Абрамовичам и т.п.?

Параллельно возникает и другой вопрос: как освободиться от нелепых с общественной точки зрения притязаний мировой олигархической элиты на абсолютную планетарную власть? Как ни странно, но, на наш взгляд, вопреки заветам марксистско-ленинской политэкономии путь один — эволюционный, которым на протяжении многих лет упорно идут многие цивилизованные страны. И отдельные из них на этом пути уже достигли поставленной цели построения социально ориентированного общества с социальной рыночной экономикой или же того же социализма (коммунизма) по марксистско-ленинским меркам.

Однако коренное решение проблемы состоит в освобождении граждан мирового сообщества стран, в первую очередь, в лице самого массового общественно-политического класса — производительного — от назойливой опеки, пытающейся нелегитимно захватить всю полноту мировой власти олигархической верхушки абсентеистского класса. Эта работа, хотя и будет иметь эволюционный характер, но, тем не менее, в своем исполнении она должна носить

последовательный, поэтапный характер неотвратимого вытеснения из всех ветвей и звеньев мировой представительной и исполнительной власти прислужников и лоббистов олигархической элиты, независимо от его англо-саксонского, российского или иного происхождения.

Для большей эффективности этого процесса должен быть создан мировой интернационал общественных представителей производительного класса, который будет, как было указано, последовательно завоевывать своим представительством все структуры, как национальной государственной, так и мировой межгосударственной власти, тем самым предотвращая все претензии мирового олигархата к реализации своей подспудной цели по захвату абсолютной власти.

Таким образом, если современная экономическая теория стремится сохранить статус науки, а не оставаться в положении безучастной беллетристики, то в рамках предмета своих исследований она обязана рассматривать проблемы экономики в тесном соприкосновении с проблемами политики, поскольку производственные отношения в обществе не могут строиться без эффективной работы надстройки общества, которая как главный его макросубъект осуществляет как внутреннюю, так и внешнюю политику, как в экономике, так и в других областях и сферах жизнедеятельности общества. **Это один аспект** совершенствования экономической теории как науки.

**Об изменившейся классовой диспозиции современного капиталистического общества.** *Другой аспект* состоит в том, что традиционная политэкономия, исходящая историческими корнями к работам А. Смита, Д. Риккардо и продолженная К. Марксом, представила такую классовую диспозицию общества, которая, как мина замедленного действия, постоянно дестабилизирует общественную обстановку, в том числе и современную, настраивая друг против друга большие общественные группы людей, которые получили в рамках этой политэкономии названия класса капиталистов и класса наемных рабочих. В то время как современная диспозиция классов в обществе и мировом сообществе совершенно не соответствует этой устаревшей расстановке классов, представленной классиками политэкономии. Она и прежде была иной, но идеологически устраивала власть имущих — абсентеистскую элиту, поскольку полностью маскировала их общественно-политическую и социально-экономическую сущность, позволяя без помех осуществлять свои неблагоприятные дела по эксплуатации остальной части общества.

Таким образом, **марксистская диспозиция классов** заключалась в противостоянии рабочего класса классу капиталистического предпринимательства. В то время как в соответствии с положе-

ниями эволюционной экономической теории **современная диспозиция классов**, на наш взгляд, наиболее приближенная к истинной, состоит в противостоянии классов более высокого иерархического уровня, а именно — производительного и абсентеистского.

**О цели и функциях современной экономической теории политэкономического свойства.** Исходя именно из такого расклада в диспозиции классов и надо в отличие от марксистско-ленинской политэкономии строить современную концепцию экономической теории в русле политэкономических взглядов на нее как на науку. И, конечно, в отличие от «Экономикс», превратившегося сегодня в своем стремлении к наращиванию апологии абсентеизма в заурядную теорию маркетинга и макроэкономического регулирования денежного обращения.

То есть, грубо говоря, теоретическая кастрация классической и марксистской политэкономии в рамках «Экономикс» отчуждением ее от исследований проблем политики привела к утере ее общественно-значимой функции — быть наукой, объясняющей сущность социально-экономических, то есть производственных отношений в обществе. Соответственно, безнадежно, на наш взгляд, ожидать от «Экономикс» плодотворных теоретических общественно-значимых результатов.

Таким образом, если цель экономической теории, по мнению отдельных специалистов, будет состоять лишь в подхвате и дальнейшей разработке уже поставленных и в определенной мере разработанных вопросов в рамках «Экономикс», которые преимущественно состоят в расширении абстрактных построений на математизированной основе, далеких от реальности надуманных проблем<sup>1</sup>, то это **один путь** совершенствования экономической теории, как

<sup>1</sup> Так, например, как это подчеркивает А.Я. Рубинштейн: «Вообще говоря, лично я не считаю, что ученые-теоретики обязательно должны доводить свои разработки до практических рекомендаций». «Относительно практического применения. Я не лукавил, когда говорил, что теория не обязана давать практических рекомендаций. В конце концов, это даже другая профессия людей. При этом каждый может заниматься практическими вещами. ... Это не противоречащие вещи» (Стенограмма заседания Ученого совета Института экономики 18 января 2007 г. Доклад проф. А.Я. Рубинштейна «К вопросу расширения чистой теории общественных расходов» // Теоретическая экономика. Труды семинара / под ред. А. Рубинштейна. — М.: ИЭ РАН, 2008. Кн. 1. — (783 с.). — С. 64–86. — С. 67, 86). В противовес такому мнению приведем слова академика РАН Д.С. Львова и проф. И.Н. Острецова, которые считали: «Настоящая наука — это жесткий прагматизм» (См.: Львов Д.С., Острецов И.Н. Феномен индивидуального в мироздании // Переправа: электронный сайт // Режим доступа: <http://trassa.dreamwaver.org/individual-phenomenon-in-the-universe/> (дата публикации: 11.04.2016)).

науки. Если же она в рамках своего совершенствования сосредоточится на решении актуальных социально-экономических проблем, которые волнуют всех и каждого члена общества, то это *другой*, на наш взгляд, более перспективный путь.

Именно на втором направлении исследований должна сосредоточиться экономическая теория с широким использованием своего позитивного, прогнозного и нормативного потенциалов. На основе позитивного потенциала экономическая теория должна суметь объяснить повседневную реальность, оттенив самые острые и актуальные аспекты исследуемой проблемы. В этом отношении сегодня, на наш взгляд, самая актуальная политэкономическая проблема — это *проблема власти в стране*, которая не отвечает интересам и чаяниям широких слоев населения. Из нее вытекает вопрос современной диспозиции общественных классов с ответом на вопрос, а почему же случилось такое, что власть оказалась не у народа, почему она оказалась у нее экспроприированной, несмотря на то, что за народную власть в нашей стране было пролито столько крови, как ни в одной стране мира. И как ее — эту власть — вернуть? В чем состоит совершенствование производственных отношений в этом направлении в нашем и других обществах и вообще на уровне мирового сообщества стран?

Тогда, если правильно будут расставлены акценты в вопросе о власти в стране и сложившейся диспозиции классов, которые заинтересованы в состоянии этой власти, то только в этом случае можно правильно использовать прогнозный потенциал нашей науки, который позволит определиться в перспективах развития общества и экономики и самой главной экономической науки — экономической теории. Ибо от решения и теоретического обоснования вопроса о диспозиции классов зависит проблема эффективного разрешения диалектического противоречия в отношениях между классами, якобы, движущего историей, поскольку именно его содержание и характер по заветам классиков политической экономии определяют исторические судьбы и людей и социумов.

Способность экономической теории к выявлению перспектив развития экономики и общества на базе указанных методологических позиций обеспечит возможность наращивания на их же базе ее нормативного потенциала. Тогда ключевые фигуры внутренней и внешней политики государства получают необходимые и обоснованные рекомендации по дальнейшему развитию экономики и общества, совершенствованию производственных (социально-экономических) отношений.

С учетом указанного необходимо, таким образом, отметить, что та диспозиция классов, которая в самом изощренном виде описывалась в марксистско-ленинской политической экономии, является главным тормозом в развитии естественного хода общецивилизаци-

онных производственных отношений социально ориентированной направленности. В ней главными макрогероями экономики и общества совершенно незаслуженно были выдвинуты, якобы, антагонистические классы капиталистов и рабочих нижнего производственного уровня социально-экономической иерархии в обществе, в то время как его антагонистические позиции, причем высшего национального и, даже, геополитического уровня, заняли более враждебно настроенные друг против друга абсентеистский и производительный классы.

На наш взгляд, в соответствии с именно таким пониманием диспозиции классов и может быть размотан в рамках экономической теории (политэкономии) весь клубок современных общественно-политических и социально-экономических проблем и противоречий как в нашей абсентеистской стране, так и во всем абсентеистско-капиталистическом мире с выяснением вопросов: Нужна ли в этом случае борьба классов в соответствии с заветами классиков марксизма-ленинизма, якобы, вследствие необходимости разрешения диалектического противоречия между ними, как двигателя истории? Или же она может быть эффективно заменена на эволюционный характер общецивилизационного развития в соответствии с естественно-рыночными закономерностями, движущими силами, причинами и путями эволюционного развития экономики и общества, в основе которого будет лежать не борьба указанных примеров антагонистических классов, а более всего взаимопомощь как отдельных людей друг другу, так и различного уровня их групповых сообществ во всем планетарном масштабе?

Об этом ярко и научно аргументировано пишет в своей книге<sup>1</sup> П.А. Кропоткин<sup>2</sup>. В частности, в заключение этой работы он подчеркивает: «В практике взаимной помощи, которую мы можем проследить до самых древнейших зачатков эволюции, мы, таким образом, находим положительное и несомненное происхождение наших этических представлений, и мы можем утверждать, что главную роль в этическом прогрессе человека играла взаимная помощь, а не взаимная борьба. В широком распространении принципа взаимной помощи, даже и в настоящее время, мы также видим

<sup>1</sup> Кропоткин П.А. Взаимная помощь среди животных и людей как двигатель прогресса / пер. с англ. В.П. Батуриного по ред. автора. — М.: Голос труда, 1922. XIII, 342 с. // Режим доступа: <http://www.dragondreaming.org/ru/wp-content/uploads/sites/11/2016/04> (дата обращения: 02.09.2018).

<sup>2</sup> Кропоткин Петр Алексеевич, князь, русский революционер, теоретик анархизма, географ и геолог // Советский энциклопедический словарь / гл. ред. А.М. Прохоров. — 2-е изд. — М.: Сов. Энциклопедия, 1983. — С. 657.

лучший задаток еще более возвышенной дальнейшей эволюции человеческого рода»<sup>1</sup>.

### **4.3. АНТИОЛИГАРХИЧЕСКОЕ ДВИЖЕНИЕ И ОСОБЕННОСТИ ЕГО ФОРМИРОВАНИЯ**

**О неотвратимости массового антиолигархического движения.** Нельзя не заметить, что наша публицистика и публикации отечественных историков полны сведений и фактов об антиобщественной деятельности олигархической элиты как планетарного, так и национального масштабов в их попытках зомбирования и полного закабаления широких слоев населения, исходя из чего может сложиться мнение, что человечество остановилось в своем развитии перед стеной беспросветного будущего, не сулящего ничего хорошего ему не то что бы в плане построения коммунизма, как завещала марксистско-ленинская политэкономия, но и даже выстраивания нормальных человеческих отношений с элементарными правами людей на уровне, достигнутом в развитых цивилизованных странах.

Такой пессимизм в отношении будущего, на наш взгляд, несколько преждевременен, если исходить из других предпосылок, чем те, которые обосновывались в марксистской политэкономии.

В этом отношении надо сказать, что характерным для нашего времени становится классовая борьба не между пролетариатом и капиталистами, а антиолигархическая борьба, которая полным ходом разворачивается, иногда и подспудно, во многих странах мира, в том числе и у нас, охватывая все более широкие слои населения, а не ограничиваясь только пролетариатом (рабочим классом). Такая масштабность в определенной мере свидетельствует о признаках ее солидарности с охватом всего мирового сообщества. В рамках этой тенденции надо отметить и деятельность отдельных представителей отечественной интеллигенции, объединенных вокруг разного рода неформальных сообществ и общественных организаций, таких, например, как «Изборский клуб», «Центр научной политической мысли и идеологии С.С. Сулакшина», сайтов отдельных общественных организаций, научных журналов, отдельных общественных деятелей — политологов, политиков, экономистов и т.д., таких как С.Ю. Глазьев, А.И. Фурсов, М.Г. Делягин, М.Л. Хазин, В.С. Катасонов, Вл. С. Жуковский, М. Калашников и мн. др.

Конечно, они сегодня действуют как бы в «растопырку», но цель и задачи своей деятельности ими расставлены верно. Это — антиолигархическая борьба, борьба против олигархического режима. Было бы лучше, если бы они действовали консолидированно

<sup>1</sup> Кропоткин П.А. Взаимная помощь ... — С. 157.

на базе единой политической платформы, в составе единой антиолигархической партии. Однако это, очевидно, придет со временем, обеспечивая возникновение в нашей стране, по крайней мере, двухпартийной политической системы, состоящей из двух основных партий — партии производительного класса и маргинальной (в будущем) партии абсентеистского класса.

Несмотря на проводимую передовой интеллигенцией работу, она еще не находит соответствующего отклика со стороны широких слоев населения с тем, чтобы вылиться в массовый антиолигархический протест, который очень часто происходит в разных формах на Западе, например во Франции, Германии, США и других странах. Однако точечного характера протесты активизируются и у нас, хотя они еще и не успели отразиться на итогах очередных выборов, результаты которых в явном виде отразили бы протестное настроение широких слоев населения на основе усиливающегося понимания массами создавшейся ситуации в стране с тем, чтобы об него разбивалось бы единство олигархической политической обслуги в парламенте и других структурах власти.

Конечно, трудно решать задачу консолидации антиолигархических протестных сил в условиях широкой антинародной пропаганды со стороны государственных СМИ, фактически подотчетных олигархату и соответственно выражающих его интересы. СМИ решают поставленную олигархатом перед ними политическую задачу необходимости выбора населением представителей проолигархической партии, которая в настоящее время выступает под названием «Единая Россия». Это осуществляется навязыванием антинародного пропагандистского лозунга: «Если не мы — “Единая Россия”, то кто?», подразумевая под ним, будто бы, активную позицию по защите россиян от надвигающейся ядерной войны, экспансии НАТО, якобы, неизбежной агрессии со стороны США, Китая, Украины, Турции и т.п. Однако такая разнузданная пропагандистская деятельность со стороны проолигархических СМИ является не чем иным, как формой *контрреволюционной* борьбы со стороны олигархата с использованием наиболее доступного им инструментария одурманивания масс. По существу, тем самым государственные СМИ сами подготавливают революцию, чем в стране пока еще никто не занимается, а идет самая простая антиолигархическая борьба в эволюционной форме протеста против антинародного режима.

Безусловно, в ожидании активизации протестной борьбы масс со стороны олигархата будут использоваться и другие средства ее подавления, однако они со всей очевидностью будут иметь такую же как и пропагандистская работа СМИ обратную реакцию, имея результатом усиление протестной борьбы и ее консолидацию, что ни к чему хорошему для олигархического режима не приведет. Все

это может вызвать лишь такую волну протеста, что может смести представителей олигархата не только с политического, но и финансово-экономического небосклона.

То есть, по сути дела, сегодня в нашей стране завязывается большой внутривнутриполитический конфликт на почве противостояния широких слоев населения олигархическому режиму и инициаторами ее являются не народные массы, а абсентеистский класс олигархо-бюрократии со своей политической и информационной обслугой.

**О классовой борьбе нового типа и уровня.** Развитие общества и мирового сообщества по законам материалистической диалектики — науки о наиболее общих законах развития природы, общества и мышления — и сегодня никто не отменял. В соответствии с ней «все явления в мире и мир в целом находятся в непрерывном, постоянном, диалектическом развитии, источник которого — возникновение и разрешение внутренних противоречий, ведущих к отрицанию одних состояний другими и образованию принципиально новых качественных явлений и процессов»<sup>1</sup>. Также, согласно диалектике, существуют исторические потребности общественного развития, в соответствии с которыми несоответствие старых форм новому содержанию требует перехода к высшим формам, способствующим прогрессу человечества. Такое понимание логики общественного развития касается и процессов классовой борьбы в обществе и надо сказать, обобщая, и мирового сообщества с учетом того, что в настоящее время уровень классовой борьбы стал неизмеримо выше, перейдя на общемировой уровень, вследствие того, что противоборствующие классы приобрели характер глобальных общемировых сообществ людей. Если в период капиталистического развития во времена К. Маркса и позже основные антагонистические классы имели четкие очертания таких больших групп людей, как класс капиталистов и класс наемных рабочих, то теперь, когда капитализм перерос в свою высшую стадию — империализм или монополистический капитализм, противоборствующие антагонистические классы приобрели совсем другие очертания, приняв масштабы планетарного характера.

Их мы в своих работах называем абсентеистским классом, с одной стороны, и производительным классом — с другой. Иначе говоря, абсентеистский класс в мировом масштабе представляет собой мировой олигархический класс со всей своей политической, информационной и иной обслугой. В соответствии с масштабами разрастания олигархического класса растет и противоположный — производительный — класс, хотя по уровню финансово-экономи-

<sup>1</sup> Философский словарь / под ред. И.Т. Фролова. — 5-е изд. — М.: Политиздат, 1987. — С. 125.



ческого потенциала, в первую очередь, и уровню организованности они пока еще не сопоставимы друг с другом. Однако, в связи с тем, что олигархический класс упорно движется в направлении завоевания абсолютной планетарной власти, то противоположный производительный класс с тем, чтобы не вступить на путь своего вырождения под давлением антагонистического класса, будет вынужден наращивать и финансово-экономический, и организационный потенциал, а творческого, интеллектуального потенциала ему не занимать.

В настоящее время классовая антиолигархическая борьба идет по многим направлениям человеческого взаимодействия в различных формах, хотя результаты этой борьбы оказываются не совсем и не всегда успешными в интересах производительного класса. Однако в соответствии с теми же законами диалектики эта борьба, в конце концов, должна становиться успешней. Конечно, для этого требуется бóльшая консолидация сил производительного класса, причем в планетарном масштабе, приобретая интернациональный характер, поскольку производительный класс имеет дело с консолидированной силой международного финансово-промышленного олигархата.

То есть антиолигархическое движение со временем может приобрести в организационном плане характер планетарного объединения под эгидой очередного «Интернационала» антиолигархических сил, как мировое сообщество представителей производительного класса, выражающее международную солидарность производительного класса различных стран в борьбе против мирового абсентеистского олигархо-бюрократического класса за свое, в первую очередь, **финансово-экономическое освобождение**, которое должно привести к освобождению и социальному. Тогда категория «интернационализм» в новом понимании будет означать интернационал производительного класса или просто производительный интернационал, поскольку будет объединять в первую очередь представителей производительного класса. И этот интернационал будет выражать международную солидарность трудящихся — представителей производительного класса различных стран в борьбе против олигархического финансово-экономического гнета абсентеистского (олигархо-бюрократического) класса за свое, как было указано, финансово-экономическое и социальное освобождение, за построение социально-ориентированного общества и мирового сообщества.

В основе такого интернационала будет лежать общность классовых интересов производительного класса и конечной цели его борьбы, независимо от государственной и национальной принадлежности конкретных его представителей. И тогда «производительный интернационал» станет предвестником международного

антиолигархического движения в планетарном масштабе и войдет в сознание самых широких слоев населения в виде социально-ориентированных чувств и лозунгов интернациональной солидарности. Соответственно основная идея производительного интернационализма по аналогии с лозунгом пролетарского интернационала может быть провозглашена в виде лозунга **«Производственники всех стран, объединяйтесь!»**.

Принципы производительного (производственного) интернационализма будут определять взаимную поддержку и сотрудничество представителей производительного класса разных стран в борьбе против международного олигархата за признание равноправия всех народов и непримиримость ко всякому угнетению одной нации другой, сочетание интернациональных и национальных интересов. Поэтому производительный интернационализм должен противостоять олигархо-бюрократическому национализму, великодержавному олигархо-шовинизму, а также идеологии расизма и, в первую очередь, финансово-экономического колониализма. Он будет противостоять и космополитизму, который сегодня в России приобрел воистину колониальный характер, требуя от граждан России отказа от патриотических чувств, от национальной культуры и традиций во имя приобщения к, якобы, цивилизованному англосаксонскому миру.

В настоящее время космополитизм в навязываемой Западом форме в самом конкретном виде выражает стремление мирового, в том числе и российского, олигархата к мировому господству. Этот насаждаемый сегодня в России космополитизм несовместим с производительным интернационализмом, поскольку ослабляет борьбу народов России за национальную опять-таки, в первую очередь, финансово-экономическую независимость, за государственный финансово-экономический, военно-политический, а вслед за этим и национальный, народный суверенитет.

Безусловно, социальная база производительного интернационала, постепенно расширяясь, должна обеспечить превращение его в идеологию не только отдельно взятого общества, но и интернациональную идеологию народов всего планетарного сообщества стран.

Конечно, в настоящее время определенная консолидация антиолигархических сил существует даже в рамках официальных структур мирового сообщества, таких как ООН, Европарламент и т.п. Однако сохраняется опасность монополистического воздействия на деятельность этих сообществ со стороны олигархических структур. Поэтому актуализируется задача активизации вхождения в эти структуры представителей производительного класса и переподчинения их деятельности его интересам.

Таким образом, перед каждым членом общества возникает необходимость осознания: 1) сущности и содержания современных

общественно-политических классов, сути их общественно-политической диспозиции; 2) своего места в расстановке классовых сил; 3) способов протестной борьбы антиолигархической направленности в интересах производительного класса.

На основе такого осознания все члены нашего общества и представители отдельных его классов и прослоек должны научиться понимать социально-политическую обстановку в стране и суметь вовремя активизировать свои действия в поддержку прогрессивного социально-ориентированной направленности развития страны.

Говоря о формах и направлениях антиолигархического протестного движения нельзя забывать о его такой крайне насильственной форме, как кримократия, описанной, например, в статье В. Овчинского<sup>1</sup>. В отличие от одной из характеристик кримократии, как субъекта и механизма глобального управления, данной автором, мы бы немного переименовали ее в виде названия следующего подраздела нашей работы.

**Кримократия низов, как один из субъектов и механизмов мирового антиолигархического протестного движения.** На наш взгляд, возникновение кримократии низов, как крайне насильственной формы борьбы за свои права и свободы со стороны низов общества, в первую очередь в беднейших странах планеты, является их ответной реакцией на попрание гражданских прав и свобод широких слоев населения со стороны национальной и мировой абсентеистской элиты. Поскольку последняя зачастую тесно связана с организованной преступностью также национального и международного масштабов, то их союз, в свою очередь, можно квалифицировать как кримократию верхов, использующую как легитимные, так и нелегитимные рычаги подкупа, шантажа и подчинения своим интересам государственных структур власти и непосредственно должностных лиц. То есть кримократия низов это есть типичная реакция народных масс на беспредел, творящийся кримократией верхов в их отношении. И такая реакция полностью отвечает принципу Лешателье — Брауна в сфере социально-экономических отношений в обществе и мировом сообществе. Кримократию низов можно рассматривать как реальную альтернативу эволюционной борьбе производительного класса за свое преимущественное представительство в парламентах стран через всеобщие демократические выборы, или же жесткому революционному движению за свержение абсентеистской власти, начиная с массовых протестных выступлений народных масс в виде собраний, митингов, демонстраций,

<sup>1</sup> См.: Овчинский В. Новый мировой беспорядок // Завтра: еженедельная газета: Электронный портал // Режим доступа: <http://zavtra.ru/blogs/mirovoj-besporjadok-krimokratiya-i-vyiboryi-prezidenta-ssha> (дата публикации: 04.08.2016).

шествий, пикетирования и т.п., то есть всего того что прописано, например, в ст. 3 Конституции Российской Федерации.

А то, что это кримократическое движение низов вновь «оседлала», как пишет автор, «часть глобального правящего класса, в первую очередь, представители финансовых, разведывательных и военных контуров...»<sup>1</sup>, так это не удивительно, поскольку глобальная абсентеистская элита, особенно в части англосаксонского ее представительства, делала это всегда без всякого зазрения совести на протяжении многих веков. Например, кто возразит, что революционное протестное движение народов против своих эксплуататоров, теоретически заданное классиками марксизма-ленинизма, было развернуто планетарной элитой в обратную сторону с тем, чтобы использовать его как эффективное орудие свержения народовластных режимов в демократических социально ориентированных странах практически во всех уголках планеты. Или же взять народно-освободительные военные движения, под эгидой которых сегодня опустошаются «империализмом», как говорили классики марксизма-ленинизма, целые страны и континенты, зачастую превращая их в руины. Яркими примерами в этом отношении являются такие страны, как Ливия, Сирия и др.

Таким образом, явление кримократии может быть структурировано по сословному признаку выделением кримократии верхов — олигархической элиты в союзе с высшими эшелонами организованной преступности, и кримократии низов, восходящей, соответственно, к широким слоям населения в союзе с их представителями, обвиненными абсентеистской властью в уголовных деяниях и малопонятных политических преступлениях.

По отношению к кримократии низов надо заметить и то обстоятельство, что она при достижении целей антиолигархической борьбы по всей логике протестных событий должна будет официально возратить народам конституционно регламентированные нормы гражданских прав и свобод с установлением демократических социально ориентированных режимов. Однако до наступления этого времени кримократия низов должна «перевариться» в собственном «соку» обратной реакции на узурпацию прав и свобод большинства со стороны абсентеистского меньшинства.

Недаром автор указанной работы пишет, что «особенность текущего момента состоит в том, что кримократия противостоит не только подавляющему большинству национальных государств, но и большей части международных и наднациональных институтов и, наконец, значительной части групп и группировок глобальной элиты»<sup>2</sup>.

<sup>1</sup> Овчинский В. Новый мировой беспорядок ...

<sup>2</sup> Там же.

Отметим также, что, учитывая сложившиеся отношения террора к собственному населению со стороны администрации Башера Асада с использованием административных и иных ресурсов, надо понимать ситуацию возникновения ИГИЛ, как организационной формы функционирования кримократии низов, которая приняла преимущественно насильственную форму, в том числе гражданской войны на территории Сирии.

Наше военное вмешательство в эту войну можно рассматривать, кроме всего прочего, ничем иным, как способом защиты интересов отечественного абсентеизма (олигархата), в свою очередь, как ответную реакцию на возможное возникновение кримократических революционно-организационных форм протестной борьбы в нашей стране. Опасаясь такого развития событий, наша абсентеистско-бюрократическая элита старается, на наш взгляд, противодействовать распространению и развитию кримократии низов, хотя сама с самого начала перестроечных событий представляет собой власть и сущность кримократии верхов. Несогласным с такой оценкой олигархической власти в нашей стране можно задать вопрос: разве многолетнее разграбление национального богатства страны в частных интересах на протяжении трех десятилетий не является бандитизмом организованного характера, причем международного масштаба. Плюс масштабные экономические преступления коррупционного и откровенного расхитительного характера по отношению к государственным денежным средствам и государственному имуществу. У истоков организации кримократии верхов в нашей стране стоят такие колоритные политические фигуры изменников родины, как М.С. Горбачев, Б.Н. Ельцин и др. Хотя сегодняшняя власть во главе с президентом В.В. Путиным старается уйти от этой формы правления, но сказать, что страна полностью освободилась от кримократической власти отечественной олигархической элиты, пока еще, на наш взгляд, рано. Теперь власть кримократии верхов в нашей стране представляет собой непрерывную борьбу отдельных кримократических кланов верхов за собственное главенствующее встраивание в систему официальной власти для подчинения ее своим частным интересам.

Таким образом, подытоживая, можно сказать, что кримократия низов — это очередной этап и форма развития человеческой цивилизации на пути к социально ориентированному обществу и мировому сообществу. Ее функционирование будет продолжаться до тех пор, пока мировая абсентеистская элита не поймет, что она должна обеспечить абсолютно по всей планете установление социально ориентированного общества и мирового сообщества вопреки ожиданиям некоторых представителей этой элиты об установлении абсолютной абсентеистской власти, то есть абсолютной власти кримократии верхов. В конце концов, мировой абсентеист-

ской элите неизбежно придется идти на уступки в предоставлении гражданских прав и свобод широким слоям мирового населения, забывая о планах их планетарного порабощения.

В связи с этим намерения чипизации населения, перевода его в концлагерные условия содержания и жизнедеятельности, о чем мечтают некоторые представители абсентеистской элиты, — это миф, который ей придется забыть, и забыть навсегда. И таковые попытки со стороны абсентеистской власти обречены на провал, хотя сама она, по-видимому, этого не понимает.

В нашей стране власть отечественной кримократии верхов, выпестованной администрацией США, пока работает на нее, хотя имеются налицо попытки выйти из-под ее крыла с тем, чтобы установить свою абсолютную власть с дальнейшей попыткой чипизации населения и т.п.

Эти попытки пока встречают протестное движение масс в виде стачек, митингов, шествий и маршей, но недалек тот день, когда возникнет либо революционный прорыв кримократической власти верхов организованным производительным классом, либо исподволь формирующийся подрыв установившейся абсентеистской власти со стороны кримократических низов.

Поскольку наступление любой указанной альтернативы — это апогей развития протестного движения в стране, борьбы против власти кримократии верхов, то ее падение неизбежно, хотя детали его пока не просматриваются.

Не удивительно, что кримократия низов, как насильственная организационно-политическая их реакция на социально-экономическое и духовно-интеллектуальное порабощение абсентеизмом всех сторон жизнедеятельности широких слоев населения (народных масс), в скором времени может охватить всю планету, включая и развитые западные державы.

То есть, очевидно, что основной организационно-политической формой антиолигархической, антиабсентеистской борьбы в мировом пространстве и в отдельных странах может оказаться кримократия низов, как национальная, так и международная, как крайне революционное крыло антиолигархического движения. Поэтому разные Киссинджеры, Чубайсы, Грефы рано радуются, якобы, наступившему абсолютизму абсентеистской власти.

Тем самым, следующий этап формационного развития мирового сообщества стран очевиден. Это — переход от империализма (абсентеизма) к социально ориентированному обществу. Тем не менее, далеко не очевидны преобладающие формы такого перехода. Будет ли это эволюционная борьба производительного класса за свое преимущественное представительство в парламентах стран через всеобщие демократические выборы, или жесткое революционное движение за свержение абсентеистской власти посредством

массовых протестных выступлений<sup>1</sup>, или же кримократическое разрушение кажущихся незыблемыми устоев «демократических порядков» в так называемых цивилизованных странах типа западноевропейских на основе «тесного сращивания преступности, терроризма и нетипичных (нечетких, гибридных) военных конфликтов»<sup>2</sup>.

Очевидно, что кримократия низов — это крайне насильственная форма антиолигархического движения, охватывающая наиболее отверженные слои народных масс капиталистического общества, практически лишенных всех жизненных благ и социальных лифтов в их союзе с организованной преступностью, как наиболее устойчивой организованной формы протестного движения против структур официальной власти, умеющей выживать в любых условиях их подавления со стороны этой власти. Сюда же могут примкнуть и отдельные представители производительного класса.

Союзническая связь интересов кримократии низов с интересами народных масс по ряду проблем решения социальных вопросов очевидна, поскольку основная масса уголовных элементов и политических заключенных в местах лишения свободы формируется в основном за счет представителей тех же народных масс. Причем зачастую причиной регулярного пополнения контингента заключенных является принуждение олигархического всевластия идти на преступления, как крайнюю форму выживания в условиях социального порабощения с его стороны, вплоть до фабрикации уголовных и политических судебных дел. А в местах лишения свободы заключенные проходят свои университеты не только организации и исполнения уголовных деяний, но и протестных, политических мероприятий и деятельности. Понятно, что в условиях антиолигархического протестного движения эти университеты приобретут еще большую организованность и эффективность, подготавливая и кадры антиолигархического движения.

То есть наступает время определенного союза производительного класса с организованной преступностью их низовых звеньев в целях возвращения народовластия в стране, поскольку та же организованная преступность, но уже верхов, «достала» всех членов общества и особенно широкие слои населения и, похоже, что касается нас — россиян, уже доводит страну до развала, как это произошло в бытность Советского Союза.

---

<sup>1</sup> Ярким их проявлением сегодня стало социальное движение «желтых жилетов» (см: Сафронов Ю., Хубиев Р. «Большая двадцатка» и «желтые жилеты» // Режим доступа: <https://ru.exrus.eu> (дата публикации: 06.12.2018)), которое нельзя не квалифицировать как антиолигархическое выступление народных масс, приобретающее интернациональный характер.

<sup>2</sup> Овчинский В. Новый мировой беспорядок ...

В данном случае кримократия низов является гораздо более национально- и социально-ориентированной силой, чем кримократия верхов, которая никак не может обуздать свою алчность в преумножении личного богатства за счет грабежа и продажи национального богатства и отечества, в том числе. А народным массам и в их числе производительному классу продавать в этом отношении нечего и незачем. Их потребности ничтожны по сравнению с пресыщенными потребностями кримократии верхов при том, что алчность последних простирается далеко за пределы национальных границ и претендует на расширение до международных масштабов.

В то же время, кримократия низов зачастую переходит к использованию социально не приемлемых методов своей деятельности. Однако в любом случае борьба с ней со стороны официальных властей должна осуществляться в первую очередь на основе активизации всех аспектов социальной политики с тем, чтобы лишить кримократию низов социальной базы пополнения ее рядов<sup>1</sup>. Иначе говоря, мировой абсентеистской элите надо понять и принять к сведению задачу срочного выстраивания социально ориентированных отношений и обществ в планетарном масштабе, начиная с беднейших африканских и азиатских стран.

В рамках такого выстраивания социально ориентированного общества на международном уровне необходимо, на наш взгляд, обеспечить:

- 1) налаживание мира во всех уголках планеты;
- 2) формирование народовластных государственных структур;
- 3) помощь демократически избранным правительствам в извращении от внутренних экономических и социальных проблем, открывая новые технологически совершенные производства, обеспечивая занятость широких слоев населения, развивая отрасли четвертичной (духовно-интеллектуальной) сферы занятости, такие как образование и наука, медицина и здравоохранение, культура и искусство, физкультура и спорт и т.д. и т.п.;
- 4) строительство в мировом масштабе вначале социально благополучных, а затем и социально обеспеченных государств.

Указанным путем из экономически и социально передовых стран мира активно продвигается Китай, в некоторой степени Россия. Страны ЕС никак не дойдут до понимания необходимости срочного решения указанной планетарного масштаба задачи, не нарушая хрупкого природно-экологического равновесия в любой части планеты, в любой из стран мирового сообщества; до понимания того, что необходимо срочно развернуть финансовые и материальные потоки

<sup>1</sup> Справедливости ради надо отметить, что в настоящее время общественно-политическая надстройка российского общества активизирует свою социальную политику, очевидно осознавая всю остроту социально-экономической ситуации в стране.



мирового сообщества в сторону беднейших и отсталых стран мира с социально нуждающимся населением, вопреки крайне эгоистическим интересам мировой абсентеистской элиты, в первую очередь англосаксонского происхождения, озабоченной единственным — созданием собственного Эдема на безлюдной планете Земля.

**Об иезуитской роли К. Маркса в истории развития человеческой цивилизации.** В целом, заключая, отметим, что К. Маркса его заказчики в лице финансово-экономических магнатов того времени<sup>1</sup> попросили дать весьма незамысловатую картину взаимоотношений в обществе, выделив в качестве главных их субъектов капиталистов и рабочих, призванных, по их указующему мнению, заслонить собой паразитарно-эксплуататорскую сущность абсентеистского класса. Между тем, уже тогда взаимоотношения в обществе были гораздо сложнее, поскольку в них вплетались еще и отношения между абсентеистским классом с одной стороны, и производительным с другой. Эти отношения были весьма завуалированными и попали в марксистскую политэкономиию не как взаимоотношения между этими классами, а лишь как элементы механизма распределения прибыли между сословиями капиталистического класса.

Истинные отношения между абсентеистским и производительным классами были закрыты от общественного внимания и понятно почему. Потому что деньги и их обладатели не любят света, они работают в тени, являясь представителями теневой экономики<sup>2</sup>. Однако, судя по тем триллионам долларов и многотонным

<sup>1</sup> См. об этом фактологический материал в: Саттон Э. Власть доллара // Электронный сайт // Режим доступа: [http://www.r-5.org/files/books/economics/cycles/Antony\\_Sutton-The\\_Federal\\_Reserve\\_Conspiracy-RU.pdf](http://www.r-5.org/files/books/economics/cycles/Antony_Sutton-The_Federal_Reserve_Conspiracy-RU.pdf) (дата обращения: 16.05.2018). — С. 16–21, а также: Ларуш Линдон Х., мл. Вы на самом деле хотели бы знать все об экономике?: пер с англ. / под ред. Т.В. Мурановского. — М., 1992. — С. 150–151, 158–159.

<sup>2</sup> Теневая экономика — особое наименование неафишируемых экономических процессов, скрываемых их участниками, не поддающихся контролю со стороны государства или общества и не фиксирующихся официальной статистикой. Со стороны производства это невидимые процессы распределения, обмена, потребления товаров и услуг, экономические отношения, в которых проявляется заинтересованность отдельных лиц или групп людей. ... Теневая экономика включает: 1) криминогенную, нарушающую закон деятельность; 2) скрытую деятельность, направленную на сокрытие доходов экономическими субъектами в целях избежания уплаты налогов или в связи с нежеланием придавать известность своей деятельности. Следует отличать теневую от невидимой экономики, к которой принято относить не подлежащую учету деятельность в личном домашнем хозяйстве, семейный бизнес (Большая экономическая энциклопедия. — М.: ЭКСМО, 2007. — С. 653).

слиткам золота в собственности олигархического характера теневиков<sup>1</sup>, теневая экономика и теневые финансы оказывают на человеческий мир примерно такое же воздействие, конечно соразмерно масштабам, как темная материя и темная энергия<sup>2</sup> воздействуют на вселенское мироздание — скрытно, незаметно, но существенно.

Продолжая говорить об истинных отношениях между абсентеистским классом и производительным, надо заметить, что с тем, чтобы их замаскировать по указанным выше причинам, К. Марксу было поручено создать целую теорию механизма и источника прибавочной стоимости, в которой не была бы видна истинная роль абсентеиста в порабощении производительного класса и его эксплуатации. Истинная роль абсентеиста была искусно замаскирована К. Марксом, якобы, антагонистическими отношениями между капиталистами и рабочими, хотя на самом деле в соответствии с присутствующим им инстинктом самосохранения и выживания отношения между ними должны были быть солидарными, дружественными с тем, чтобы произвести больше благ для удовлетворения ими все более возрастающих потребностей людей — членов общества, в том числе и их самих и их семей.

И далее, с тем, чтобы оградить абсентеистскую элиту от непереносимого возмущения масс в случае теоретического доказательства истинной их роли всеобщего эксплуататора, К. Маркс построил ложную философскую концепцию о, якобы, существующих в обществе антагонистических противоречиях между классами, являющихся, будто бы, двигателем прогрессивного развития общества, хотя элементарно понятно, что противоречия, доводящие людей до междоусобной войны одних прослоек населения против других, не могут дать ничего позитивного, кроме негатива разрушения как материальных, так и моральных устоев общества.

Здесь также надо упомянуть такую же иезуитскую роль, как и К. Маркса, Томаса Мальтуса в вовлечении в заблуждение ответственности и всего населения планеты, выдвинувшего ложную непотвердившуюся в жизни концепцию по поводу того, что, якобы, население растет по геометрической прогрессии, а производство продовольствия по арифметической. Ведь, если утверждать

<sup>1</sup> См., напр.: Самые богатые семьи в мире // Profianalitics Электронный сайт // Режим доступа: <https://traders-union.ru/profianalitics/samyebogatye-semi-v-mire/> (дата обращения: 29.04.2018).

<sup>2</sup> См., напр: Темная материя и темная энергия // Literatura: Электронный сайт // Режим доступа: <http://o-kosmose.net/> (дата обращения: 29.04.2018); Темная материя во Вселенной // Сезоны года: Общеобразовательный журнал: Электронный сайт // Режим доступа: <https://xn----8sbiecm6bhdx8i.xn--p1ai/> (дата обращения: 29.04.2018).

обратное, то есть как все происходит на самом деле, то проблема противоречий как двигателе общественного прогресса в головах людей быстро испарилась бы. И тогда абсентеистам не осталось бы возможности прятаться за чьи-либо спины от возмущения народных масс по поводу их грабительской деятельности на фоне обмана и оболванивания членов общества и всего общества. Ведь на самом деле природа общественного прогресса такова, что все более совершенствующийся технико-технологический рост всегда способствует скорейшему удовлетворению прежних и вновь возникающих потребностей общества. И если бы не ложная марксистская концепция в умах людей и тайная деятельность по ограблению масс со стороны абсентеистского класса, то на планете Земля быстро наступило бы изобилие и всеобщее благоденствие. Но этого никак не должно было случиться по прихоти приспешников Сатаны на планете Земля — абсентеистов, абсентеистского класса.

Отсюда и вытекает грандиозная иезуитская роль К. Маркса — главного теоретика по оболваниванию масс несуществующими ложными обстоятельствами их повседневного бытия. Тем самым К. Марксом была осуществлена грандиозная афера с подменой (фальсификацией) краеугольных теоретических положений политической экономии, приведших планетарное сообщество людей к многовековой классовой войне между их большими группами на почве искусственного разжигания ненависти людей друг к другу из-за искусно созданной иллюзии о, якобы, существующей в обществе взаимной неприязни их друг к другу на почве корысти, зависти и других приписанных им несуществующих на самом деле пороков в таких гротескных размерах, показанных в теории К. Маркса. Тогда как они — рабочие и капиталисты — всегда и во все времена, в том числе и во времена первоначального накопления капитала, стремились бы жить в дружбе и согласии между собой, если бы их не стравливали друг с другом сильные мира сего в лице элитных прослоек абсентеистского класса, взявших на себя роль вершителей судеб человечества.

Вместо того, чтобы отдавать все силы общественному производству ради повышения его эффективности, производительный класс массу своего времени и сил вследствие указанного вынужден был уделять на бессмысленную борьбу друг с другом своих должных органически сосуществовать между собой составных частей, доходившую до кровавых столкновений, революций и войн, каждый раз откидывавших отдельные страны и все человечество в целом в его общецивилизационном развитии на многие годы назад. А про человеческие жертвы и говорить нечего, цифры здесь зашкаливают за все мыслимые пределы человеческого сознания. Счет идет на миллиарды человеческих жизней людей, которые уже давно бы

осваивали космос и свершали бы другие грандиозные дела во имя своего лучшего будущего. И все это происходило из-за дьявольских прихотей абсентеистов и выстраиваемых ими козней против человечества, свершавшихся и свершающихся на фоне и под прикрытием иезуитской сущности ложной марксистской теории. То есть, всему этому искусственно созданному беспределу и геноциду планетарного масштаба против человечества являлась теоретико-методологическим прикрытием и маскировкой человеконенавистнической, получается, теория К. Маркса и, как пишут, Ф. Энгельса, созданная как плод дьявольской интриги абсентеистского класса против производительного. Этот иезуитский план, рожденный в головах самовольно провозгласивших себя вершителями судеб людей и всего человечества представителей абсентеистской элиты и реализованный в теории К. Марксом, как субъективным воплощением Сатаны в человеческом облике, затем был приведен в исполнение и реализован в жизни в самом худшем для человечества варианте адептами абсентеизма. Взять, к примеру, так называемую Великую Октябрьскую революцию, которая словно катком прошла по нашей стране. Очевидно, она пришлась на нашу страну и наш великий народ по той причине, что такие испытания никакой другой народ, кроме нашего, не выдержал бы и исчез бы с лица планеты Земля.

В связи с раскрытием провернутой иезуитской аферы планетарного масштаба изменяются смысл жизни и цели существования человечества. Теперь уже они будут заключаться в глобальном и единственном: обеспечить сохранность человечества, его способностей к дальнейшему существованию и сосуществованию во имя человеческого прогресса. Иначе говоря, цель существования человечества в планетарном масштабе будет состоять в реализации данного людям природой инстинкта самосохранения как каждого человека в отдельности, так и всего человечества в целом, заключающегося также в их стремлении к сохранению и продолжению своего рода. И этот инстинкт, свойственный всему живому в большом и малом, в микро-, макро- и мегамасштабах должен выступить на первый план совместного проживания человечества в нашем общем доме по имени Земля.

**Космос как решение проблем планетарного бытия.** Мы неоднократно писали о космическом будущем человечества<sup>1</sup>, следуя тра-

<sup>1</sup> Нусратуллин В.К., Нусратуллин И.В. Эволюция экономических и общественно-политических систем: горизонты будущего // Итоги науки в теории и практике 2018 // Сб. науч. работ 46-й Междунар. науч. конф. ЕНО (г. Москва, декабрь 2018), 2018. — С. 258–261; Нусратуллин В.К., Нусратуллин И.В. О перспективах развития человечества // ЭиФ, № 2. — 2018; Нусратуллин В.К., Нусратуллин И.В. О всеобъемлющем духовно-нравственном идеале будущего // Современные концепции ➔

дициям известных русских космистов — Н.Ф. Федорова<sup>1</sup>, В.И. Вернадского, К.Э. Циолковского, И.М. Забелина<sup>2</sup> и др. Однако вновь возвращаемся к этой теме в связи с новыми обстоятельствами развития человечества через призму его будущего. Дело в том, что проблема скорейшего освоения космоса все более обостряется перед человечеством под воздействием других земного характера проблем, таких как, якобы, перенаселенности планеты; истощения планетарных ресурсов; обеспечения планетарного населения материальными благами и др.

В масштабах планеты указанная проблема освоения космоса, так или иначе, ставилась и ставится как отдельными индивидуумами, так и правительственными кругами при том, что большая часть земного населения практически не задумывается над этим.

И тут нельзя не продолжить дальнейшее рассмотрение нашей темы никак не иначе, как начиная с представления путей решения указанных проблем, предлагаемых финансово-олигархической элитой планеты. По их намерениям основной путь решения проблемы заключается в скорейшем сокращении большей части планетарного населения, посредством, начиная, с качественного ухудшения продовольственного обеспечения широких слоев населения, их медицинского обслуживания и т.п. Не говоря уже о том, что в скором времени она может поставить вопрос и приступить к его исполнению на основе прямого уничтожения людей посредством организации широкомасштабных техногенных катастроф, разного рода пандемий вплоть до устройства широкомасштабных террористических актов, войн и т.п.<sup>3</sup> Конечно же путь, заготовли-

---

☛ научных исследований // Сб. науч. работ 48-й Междунар. науч. конф. ЕНО (г. Москва, февраль 2019, ч. 3). — С. 181–184; Нусратуллин В.К., Нусратуллин И.В. Метаморфозы эволюции человека как носителя интеллекта в свете Вернадскианской революции // Матер. Междунар. науч.-прак. конф. «В.И. Вернадский и перспективы развития российской науки» (к 155-летию со дня рождения В.И. Вернадского), Санкт-Петербург, 12–13 марта 2018 г. / СЗИУРАНХиГС. — СПб.: ИПЦСЗИУРАНХиГС, 2018. — С. 170–177; Нусратуллин В.К., Нусратуллин И.В. Метаморфозы эволюции человека как носителя интеллекта // Перспективные направления развития современной науки: сб. тр. 49-й Междунар. науч. конф. / ЕНО. — № 3 (49). Ч. 6 — Март, 2019. — С. 364–366 [и др.].

<sup>1</sup> Федоров Н.Ф. — русский религиозный мыслитель и философ-футуролог, один из родоначальников русского космизма: Википедия. — Дата обращения: 13.05.2019.

<sup>2</sup> Забелин И.М. — советский писатель-футуролог: Википедия. — Дата обращения: 15.05.2019.

<sup>3</sup> См. об этом, напр., в: Четверикова О.Н. Диктатура «просвещенных»: дух и цели трансгуманизма. — Благословение, Техинвест-3, 2015. — 160 с.

ваемый для человечества финансово-олигархической элитой, — это не тот путь, который отвечал бы интересам широких слоев мирового населения, поскольку оно заинтересовано в сохранении себя как в количественном, так и в качественном биологическом составе во имя дальнейшего служения человечеству в разнообразных формах приложения физических и интеллектуальных способностей в лице как отдельных индивидов, так и разного рода их сообществ и групп. О безусловном выборе именно второго пути развития человечества широкими слоями населения можно уже сейчас судить по широкомасштабным протестным выступлениям в самой революционной стране планеты — Французской Республике, где уже много месяцев не стихают протестные выступления французских граждан.

Многие политологи сводят эти выступления к экономическим проблемам удорожания нефтепродуктов, продовольствия и т.п., хотя наблюдающие за этими процессами представители олигархической элиты не могут не видеть суть происходящего широкомасштабного протестного явления. Они не могут не видеть того, что главной его причиной является недовольство широких слоев населения характером навязываемых тенденций будущего развития не только Франции, но и всего планетарного сообщества стран. Французы одними из первых представителей мирового населения поняли, что их, как и все планетарное сообщество людей, мировая олигархическая элита хочет отдать на заклятие своим, сугубо эгоистическим интересам, о которых мы упомянули выше. Именно в этом заключается причина протестных выступлений со стороны «желтых жилетов» и других групп населения, хотя эта причина всячески вуалируется властью имущими, которые стремятся скрыть от общественности и широких слоев населения истинную причину протестных выступлений.

Безусловно, речь, в первую очередь, идет о протестных выступлениях в западных англо-саксонской группы странах. Именно вариант решения проблемы будущего их элитой идет наперекор чаяниям большинства населения этих стран, да и не только их. Соответственно, поскольку власть имущие делают вид, что не понимают происходящего, то есть сути проблемы протестных выступлений, и ничего не предпринимают в ответ на них, то они никак не стихают.

Следует сразу же отметить, что, безусловно, решение этой глобального характера проблемы в том ключе, в котором оно устраивало бы всех, то есть все слои и прослойки мирового населения, имеется. На него, в частности, указывали и мы в своих предыдущих работах. Оно лежит в плоскости обоснования дальнейшего развития человечества, предложенном вышеуказанными и другими

космистами. Именно они указали на решение проблемы в направлении прорыва человечества в космос.

Необходимость претворения этой стратегической линии развития человечества в жизнь прекрасно понимают лучшие его представители, как в среде отдельных индивидуумов, так и в правительственных кругах отдельных стран. Например, одним из ярких представителей указанного типа выступает американский инженер и предприниматель, долларовый миллиардер Илон Маск, который мечтает первым ступить на Марс. Активно решает задачи освоения космоса китайское правительство на основе привлечения в ближайшем и отдаленном будущем широких слоев своего населения.

Если действия по освоению космоса со стороны Илона Маска можно целиком отнести на его личную инициативу, то действия китайского правительства уже никак нельзя переложить на инициативу отдельных личностей. Наоборот, они носят строго целенаправленный характер стратегической ориентации на космическое будущее в первую очередь китайского населения.

Причина этого вполне понятна и лежит в плоскости решения проблемы перенаселенности страны. Население Китая достигло полутора миллиардов человек и готово выплеснуться на территории ближайших своих соседей, в первую очередь, России — ядерной державы с совершеннейшими к настоящему времени средствами обороны. То же самое можно сказать и о военной мощи США. Поэтому экспансия по захвату территорий этих стран и их союзников чревата гибелью миллионов и миллионов людей китайской национальности, на что пойти китайскому правительству достаточно сложно.

Более верным для него, как оказывается, является поиск альтернативных путей решения вопроса перенаселенности. Он, на наш взгляд, в планах китайского руководства в первую очередь связан с расселением населения страны по близлежащим планетам космического пространства. Понятно, что эта задача на сегодня представляется довольно фантастической, поскольку не может быть решена немедленно и даже в ближайшие годы. Однако никто не мешает китайскому правительству в связи с этой перспективой ставить и идеологически обосновывать перед своим населением решение проблемы в качестве первостепенной с тем, чтобы оно не отвлекалось на другие в том числе и экспансионистского характера задачи, а занялось бы всемерной планомерной подготовкой к космическим путешествиям и освоению близлежащего космоса. Именно поэтому, на наш взгляд, китайское руководство активизировало свою деятельность по выходу в ближайший космос, в частности, в плане освоения Луны и Марса, не забывая при этом заниматься тренировками «космических переселенцев» по преодолению космических

пространств и проживанию в человеческих колониях на осваиваемых планетах.

И, как всегда, китайское руководство делает это с дальним прицелом на будущее страны во благо своего населения, как оно делало, например, решая задачу развития своей экономики, заняв теперь в ней передовые позиции в мире. В связи с этим оно целенаправленно ищет пути решения земных проблем в направлении космической экспансии взамен идей массового уничтожения людей.

Такое понимание планетарной обстановки и планетарного будущего с неизбежностью придет к землянам также по такой причине, что в направлении претворения в жизнь идей освоения космоса на протяжении тысячелетий природа человечества возвращала человеческий интеллект, имея в виду его функциональное предназначение во исполнение закона упорядочения разнообразных структур и систем, на основе которого можно было бы осуществить и выход человечества в космос с освоением его в пределах своей досягаемости. Другим биологическим существам более низкого уровня интеллекта или искусственному интеллекту кибернетической машины это недоступно по причине невыполнимости с их стороны «закона необходимого разнообразия У.Р. Эшби»<sup>1</sup>.

Таким образом, выход в космос Китая и некоторых других стран предопределен необходимостью решения задач перенаселенности территории страны, истощения производственных ресурсов, обеспечения необходимого производства материальных благ.

А вот предопределенность выхода в космос России, видится нам, состоит в дальнейшем развитии российского ОПК (ВПК) в первую очередь для решения задач по предотвращению природных катастроф космического характера, защиты близлежащего космоса от возможной экспансии иных космических цивилизаций.

Соответственно, будут обеспечены, на наш взгляд, плавный рост и развитие ОПК в направлении его вероятной экспансии в около-солнечное космическое пространство. Этот процесс со всей очевидностью будет сопровождаться всемерным развитием экономики, расширением круга промышленных предприятий добывающих и обрабатывающих отраслей, увеличением числа рабочих мест для высококвалифицированного рабочего и руководящего персонала, в свою очередь, сопровождаемое интенсивным развитием образования, науки, медицины и здравоохранения, физкультуры и спорта и т.д. с целью возвращения высокообразованного в физическом и интеллектуальном отношениях в будущем космического человека.

<sup>1</sup> См.: Теория систем и системный анализ в управлении организациями: Справочник: учеб. пособие / под ред. В.Н. Волковой и А.А. Емельянова. — М.: Финансы и статистика, 2006. — С. 180–182.; Лопатников Л.И. Экономико-математический словарь. — М.: Наука, 1987. — С. 247–248.



На этом пути развития человечества придется забыть о земных распрях между странами и их сообществами из-за проблем перенаселенности, недостатка ресурсов, необходимого производства благ, ибо все эти проблемы будут непосредственно связаны с обеспечением необходимых темпов освоения человечеством космоса, являясь их производной.

Численность населения Земли в этом случае будет регулироваться непосредственно в связи с теми же темпами освоения близлежащего, а затем и дальнего космоса, поскольку оно явится тем необходимым биологическим высокоинтеллектуальным субстратом обеспечения успешной экспансии космического пространства. Людей в этом случае на следующих шагах освоения космоса может даже не хватать. Значительным подспорьем в решении проблемы недостатка земных ресурсов для развития мировой экономики будет добыча и доставка космических ресурсов. Производство потребительских благ будет непосредственно встроено в производство производственных благ так, что одно от другого практически отделить будет невозможно. Постепенно с перетеканием в космос экономики, промышленности будут переходить туда и люди.

Заметим и то обстоятельство, что человеческий интеллект, который несомненно явится духовно-интеллектуальной энергией освоения космоса, обеспечит также успешное функционирование закона упорядочения в соответствии в первую очередь с принципом У.Р. Эшби. Это создаст предпосылки возникновения прочного симбиоза естественного и искусственного интеллектов, который отметет все страхи людей по поводу возможного замещения человеческого субстрата эволюции земного мироздания кибернетическим.

А теперь в связи с необходимостью активизации преобразовательных процессов по эволюционному сценарию совершенствования производственных отношений оказывается совершенно не лишним, на наш взгляд, остановиться на теоретико-методологических и идеологических основаниях антиолигархического протестного движения.

## Глава 5

# ДИАЛЕКТИКА АНТИОЛИГАРХИЧЕСКОГО ПРОТЕСТНОГО ДВИЖЕНИЯ

### 5.1. СУЩНОСТНЫЕ АСПЕКТЫ АНТИОЛИГАРХИЧЕСКОГО ПРОТЕСТНОГО ДВИЖЕНИЯ

**О неявной подмене объективных (диалектико-материалистических) механизмов исторического развития субъективными.** В какое-то время, лет, этак, пять с небольшим назад, в научной и публицистической печати, сосредоточенной не только вокруг СМИ, но и на просторах электронных ресурсов и, как это ни странно, на сайтах известных общественных объединений, имевших предмет своей активности в числе прочего и критику работы государственных институтов, вдруг, как-то разом, прекратилась не только жесткая, но и вообще всякая критика деятельности главы государства и критическая направленность указанных информационных ресурсов развернулась в сторону правительства и его председателя с обвинениями в приверженности либерализму, неспособности решать как текущие, так и стратегические задачи и т.п.

Более того, критика в адрес главного субъекта властной иерархии в России в СМИ и отдельных интернет-изданиях превратилась в красочное приукрашивание его деятельности, зачастую перерастающее в благолепие. Как будто бы президент Российской Федерации оказывается не при чем в формировании и реализации социально-экономической политики, проводимой правительством страны, как будто бы не он назначает главу правительства и формирует его основной состав, и вообще как будто бы не он является главным субъектом формирования и реализации кадровой политики по отношению к правительству и другим ключевым структурам государственного управления страны.

И такое негласное ограждение деятельности президента от острой критики продолжается до сих пор, хотя он, как и прежде, продолжает играть ключевую роль в регулировании всех направлений функционирования страны и жизнедеятельности общества, а значит и продолжает сохранять свою функциональную ответственность в первую очередь в отношении всех проблемных вопросов, возникающих в деятельности правительства и других формируемых им государственных структур.

Невольно возникает вопрос: а в чем же причина такого негласного ограждения президента от критики? В чем истинная подоплека недопущения ее в его адрес, хотя он и сегодня продолжает оставаться в той же роли ведущей скрипки в жизнедеятельности страны, как и прежде. Более того, она (критика) в настоящее время, по всей очевидности, должна только усиливаться в связи с тем, что сегодня страна по некоторым позициям и направлениям развития никак не может выйти из штопора, в который она сваливалась в течение всех так называемых перестроечных лет<sup>1</sup>.

Такое некритическое отношение к деятельности нашего президента при том, что со стороны общества наблюдается определенная его дистанцированность от важнейших текущих и стратегических проблем жизни народа, а также зачастую непонятная широким слоям населения некоторая отрешенность президента в своей деятельности от решения насущных социально-экономических, идеологических, морально-этических проблем российского общества<sup>2</sup>, создает определенные предпосылки того, что в нем (обществе) начинают накапливаться всякого рода «непонятки», которые в публичной сфере и, в первую очередь, в информационном пространстве в поисках истинных причин недостаточно инициативной деятельности президента по отношению к широким слоям населения, его пренебрежения к их нуждам, начинают перерастать во всякого рода гипотетические предположения и инсинуации. Они часто базируются, с одной стороны, на эзотерике и откровенной мистике, с другой, на публицистике исторического, геополитического и иного плана также преимущественно субъективно-мистического толка в рамках идей глобального управления со стороны клановых сообществ финансово-олигархического свойства (семейств Ротшильдов, Рокфеллеров, Морганов и т.д.). Как будто бы основное течение общественного и мирового развития формируется сугубо субъективно именно ими и никем более при, якобы, отсутствии объективных механизмов, направляющих такое развитие.

Тем самым в рамках формирования общественного мнения стала доминировать тенденция его целевой ориентации в таком ключе, который объясняет складывающиеся тенденции общественного

<sup>1</sup> См., напр., об этом в: Хвилья-Олинтер Н.А. Основные проблемы современной России // Центр Сулакшина (Центр научной политической мысли и идеологии): Электронный сайт // Режим доступа: <http://rusrand.ru/forecast/osnovnye-problemy-sovremennoj-rossii> (дата публикации: 18.02.2014); Шишкина К. Реальные итоги 18-летнего правления Путина // Лайф-журнал: Электронный сайт // Режим доступа: <https://storm100.livejournal.com/4265852.html> (дата публикации: 09.11.2017).

<sup>2</sup> Взять, к примеру, многолетнее игнорирование требований оппозиции о законодательном введении прогрессивного налога на личные доходы граждан России.

и мирового развития не на основе объективных диалектико-материалистического характера закономерностей, не зависящих от воли и сознания людей, а под влиянием, якобы, факторов, имеющих в первую очередь субъективные истоки, которые, к тому же, по общему мнению, предопределяют негативный характер формируемых тенденций, ухудшающих жизнь людей вопреки их ожиданиям.

В результате общественность и население не только нашей страны, но и всего мирового сообщества стран «вгоняется» в положение безмолвного созерцателя (статиста) происходящих в мире и странах зачастую грандиозных событий переломно решающего значения для судеб человечества и его будущего. Безусловно, такого рода направление формирования общественного мнения оказывает парализующее влияние на мысли и деяния как отдельных людей, так и их сообществ, формирующихся в обществе по тем или иным социальным и другим признакам.

Грешат участием в формировании этих тенденций и отдельные наши известные ученые-обществоведы и теоретики. И все это происходит при фактическом безмолвии, как в широкой научной печати, так и в публицистике, основной массы ведущих представителей общественных наук, вооруженных мощным инструментарием диалектического и исторического материализма и, по сути дела, призванных определять не субъективный, а объективный ход истории, защищая и отстаивая право широких слоев населения на собственное решение своей исторической судьбы, но с пониманием сопутствующих этому процессу причин и исторических коллизий своего формирования, анализ и прогноз развертывания которых должны предоставлять им указанные науки.

В этом ряду общественных наук важнейшее место занимает и экономическая теория (политэкономия), поскольку именно она содержит в себе теоретико-методологический фундамент практического обоснования наиболее эффективных путей формирования оптимальных социально-экономических отношений в обществе в интересах широких слоев населения. Однако при всем при этом указанное происходит при впавшей, на наш взгляд, в прострацию отечественной научной печати по социально-экономическим проблемам, призванной развивать указанные позиции общественных наук.

Иногда создается такое впечатление, что наши научные журналы экономического профиля, с одной стороны, заняты лишь зарабатыванием денег публикацией пустопорожних в научном отношении материалов, с другой, созерцают происходящую в экономике и обществе ситуацию в ожидании перемен к лучшему, прежде всего, в отношении, опять-таки, собственного финансирования со стороны государства. Однако и в том и другом случае они замыкаются в собственном узком корпоративном пространстве, отгороженном

от широкой научной общественности и, тем более, населения, со своими сложившимися принципами и правилами корпоративного общения как с авторами публикаций, включенными в «корпоративку», так и со своими редкими читателями, не имея ни идеологии, ни принципиальных позиций в отношении прогнозирования и формирования перспектив прогрессивного развития экономики и общества. Все это привело к тому, что с публикациями в этих журналах трудно оперативно и безвозмездно познакомиться широкому кругу читателей в открытом доступе, с тем, чтобы немедленно вдохновиться идеями, фундаментально обоснованными в них.

Отгороженность этих изданий от своих потенциальных читателей никак не обеспечивает достижение целей доведения научных знаний до сознания общественности и широких слоев населения. Тем самым они, по существу, не выполняют своей прямой общественно-предназначенной функции. В результате их добровольной изоляции от общества данное информационное поле заполняется разного рода коммерческими изданиями, обесценивающими в фундаментальном отношении предмет, объект, методы исследования экономических и других общественных наук, ибо зачастую за предельные цены за оказание печатных услуг отпугивают от этих изданий авторов ценных научных результатов. Платят и печатают в них статьи лишь по нужде, исполняя требования ВАКа при представлении диссертаций к защите.

В соответствии с таким положением дел в общественной жизни и научной печати создается впечатление, что экономическая теория как в ипостаси политэкономии, так и «Экономикс», просто перестала существовать, растворившись в учебных курсах микро- и макроэкономики, маркетинга, менеджмента и других производных экономических наук. Чтобы понять это, достаточно заглянуть в книжные магазины и посмотреть на полки с экономической литературой. Практически серьезных монографий отечественных ученых, посвященных актуальным проблемам экономической теории и других серьезных экономических наук, по которым можно было бы познакомиться с фундаментальными закономерностями развития экономики и общества с современных позиций и воочию проследить их развитие в рамках сегодняшней повседневной жизни, не встретишь, или же они по причинам коммерческой целесообразности перестали быть доступными заинтересованному читателю. Зато околонаучной беллетристики, в первую очередь эзотерического мистического плана, хоть пруд пруди.

Причина такого положения кроется, на наш взгляд, не только во внешних по отношению к экономической теории обстоятельствах, но и находится внутри самой нашей науки, оказавшейся сегодня без общего теоретико-методологического стержня, на ко-

торый могли бы нанизываться результаты глубоких научно-исследовательских изысканий с раскрытием мировоззренческих позиций науки, нацеленных на социально-экономический прогресс общества.

Именно поэтому в поисках объяснения общественно-политических «чудес» сегодняшнего дня, исходящих от нашей властной верхушки, регулярно ввергающей нашу экономику и общество во всякого рода социально-экономические потрясения, мы сегодня наблюдаем достаточно активные попытки со стороны отдельных идеологов вернуться к архаизму основополагающих основ марксистско-ленинской политэкономии с тем, чтобы объяснить истоки современных курьезов общественно-экономического развития с позиций прошлого с запаздыванием, по меньшей мере, в сотню лет от сегодняшнего уровня общечеловеческого бытия, являющегося результатом не только всестороннего общецивилизационного развития производительных сил в науке, технике, экономике и т.п., но и производственных отношений в рамках общественных, идеологических, политических и других сторон взаимодействия людей. С тем, чтобы уйти от этого запаздывания, необходимо, на наш взгляд, обеспечить уровень развития общественных наук, в том числе и экономической теории, соответствующим переживаемому нами времени, а не историческому прошлому столетней и более давности.

**О расстановке оппозиционных сил.** Заглядывая в интернет-дискуссии с участием известных оппозиционного склада политических деятелей, так или иначе занимающихся организацией разного уровня предвыборных кампаний, в частности, по участию и проведению очередных президентских выборов 2024 года, хочется отметить, что при всей верности избранной многими из них тактической линии в организации этих мероприятий, направленных на объединение протестных сил на базе единой платформы и единого кандидата от оппозиции с опорой, прежде всего, на внутренние общественно-политические силы, тем не менее, было бы желательным видеть со стороны указанных деятелей более решительное отмежевание от проторенных путей революционного преобразования общества, многие из которых, зачастую, подсказываются зарубежными организаторами и вдохновителями уже проведенных ими цветных революций типа «арабской весны», так или иначе, базирующихся на марксистско-ленинской платформе революционной тактики и стратегии, практически всегда имевшей следствием большие и малые кровопролития участников классовых боев и не только и не столько непосредственно на уличных баррикадах, сколько в рамках повседневности послереволюционного обустройства общества, проводимого, якобы, в интересах народа, а фактически осуществляемого в интересах завоевавшей

власть элиты, жаждущей привилегий и богатства. Этого в сегодняшней революционной России надо было бы избежать во что бы то ни стало, несмотря на безусловную необходимость организации массовых мероприятий и выступлений в период борьбы за всенародную власть.

Решительность в организации и проведении предвыборных кампаний и последующих выборов на основе консолидации вокруг единого кандидата от оппозиционных сил не может иметь ничего общего со стихийным майданом, неконституционным свержением власти. Народам России по примеру народов Западной Европы и других цивилизованных стран пора научиться брать власть в свои руки демократически конституционным путем, привлекая и используя для этого весь интеллектуальный потенциал народных масс в полном составе всех наций и народностей, прослоек и классов, включая, в том числе, и имеющих как власть, на разного рода должностях государственной и отраслевой управленческой иерархии, так и капитал всякой величины в любой сфере бизнеса — малого, среднего и крупного. Учитывая при этом то обстоятельство, что все эти прослойки населения и классы всегда и во все времена являлись, по существу, в макроэкономическом отношении единым производительным классом, социально-экономическая роль которого всегда состояла в участии и осуществлении масштабных деяний как общественно-политического, так и социально-экономического характера, зачастую проводившихся на основе мобилизации духовно-интеллектуальных и физических сил народа. Мобилизационный дух таких свершений был присущ, в первую очередь, судьбоносным периодам развития и выживания страны.

И бояться призыва к единению этого класса с нацеливанием его потенциала на мобилизационный путь общественно значимых свершений в жизни общества, как нам кажется, не надо, поскольку именно в этом случае массового сплочения всего народа на основе его социального ядра — производительного класса, весь его духовно-интеллектуальный и физический потенциал найдет достойное применение, при котором даже самый интенсивный труд во имя общества и его будущего покажется благом, а не угнетением, как в случае такого же труда, но в условиях несправедливо построенных и неравных социально-экономических отношений. Именно такой труд во благо всех и каждого обеспечит наикратчайший путь выхода из той социально-экономической и духовно-интеллектуальной ловушки, в которую нас вгоняет во всем цивилизованном пространстве нынешний официально и неофициально оформленный властный режим мировой финансовой олигархии, в том числе и в нашей стране. Правда, он — производительный класс — сегодня не всегда представляет собой монолитную общественную силу, а вернее, вовсе ее не представляет, прежде всего, под воздей-

ствием разного рода противоречивых политических сил и течений, зачастую носящих откровенно целенаправленный на раздробление характер. Чтобы уйти от такой политической раздробленности, в сегодняшнее судьбоносное время лидерам производительного класса необходимо уходить от тактики перетягивания «общего политического одеала» лишь на себя, то есть переманивания общего электората производительного класса только к своей ограниченной частными целями локальной партии или организации.

Как уже было указано выше, в оценке событий нашей истории даже в трудах известных ученых доминируют мистико-окультиные взгляды и концепции на освещение проблемных вопросов современной социально-экономической и политической жизни. Однако, если проводить анализ сегодняшних событий в сравнении с их историческими аналогами в прошлом, то можно видеть, что и в формировании сегодняшней действительности во многом лежат объективные закономерности, а не субъективная деятельность «сильных мира сего». Представление и анализ такого рода закономерностей обходится стороной в великолепных, что никак у них не отнимешь, научно-обоснованных историко-логических суждениях указанных ученых. То есть объективизм развертывания исторических событий заретушируется представляемым ими субъективизмом в оценке происходящих исторических событий, поскольку тенденции развития цивилизации базируются у них на элитарной идеологии всеобщего порабощения и эксплуатации мировой абсентеистской элитой остального мира.

В нашем же концептуальном видении мира и его развития, разрабатываемых нами в неравновесной и эволюционной экономических теориях<sup>1</sup>, наоборот, лежат объективные механизмы функционирования земного мироздания, в котором в конечном итоге должен восторжествовать мировой разум, мировой интеллект, который должен подчинить тенденции развития мира общецивилизационному смыслу жизни, смыслу возникновения и предназначения биологической жизни, биологического анклава Вселенной. Соответственно, основное предназначение общецивилизационного интеллекта состоит в противостоянии функционированию второго закона термодинамики, то есть закона рассеяния энергии, или за-

<sup>1</sup> См.: Нусратуллин В.К. Неравновесная экономика: монография. — 2-е изд., доп. — М.: Компания Спутник+, 2006. — 482 с.; Нусратуллин В.К., Нусратуллин И.В. Evolutionary theory of economic development (эволюционная теория развития экономики) Raleigh, North Carolina, USA: Lulu Press, 2016. — 234 p.



кона неизбежного, неумолимого формирования энтропии<sup>1</sup> во Вселенной<sup>2</sup>.

Тем самым в соответствии с нашей теоретической концепцией природа Вселенной создала собственный компонент противодействия этой неумолимой силе второго закона термодинамики в форме разума, интеллекта, являющегося неотъемлемым свойством лишь биологического компонента Вселенной. Только интеллект способен на просторах Вселенского пространства к активной деятельности с ее постоянным наращиванием по упорядочению в нем его же структур и компонентов, что, в конце концов, создает мощный заслон действию сил энтропии. Лишь интеллект сознательно нацелен на упорядочение структур, наращивание негэнтропии в противовес второму закону термодинамики. Соответственно в этом направлении действует и принцип минимума диссипации энергии. Именно поэтому в соответствии с таким предназначением человечества как биологического компонента Вселенной и главного носителя интеллекта должны формироваться всеобщие тенденции общецивилизационного развития, обеспечивающие, в том числе, и благотворные условия для постоянного возвышения самого интеллекта. В этом-то и состоит, на наш взгляд, и диалектика земного общецивилизационного развития со всеми своими предпосылками формирования на материалистической, а не идеалистической основе. Именно в этом направлении исследований проглядываются объективные закономерности и законы материалистической диалектики, призванные объяснять современную картину мира, земного мироздания!

**О деталях и элементах нашего несогласия с концептуальными воззрениями отдельных теоретиков по поводу современной диспозиции классов.** Наша диспозиция классов и движущих сил социального протеста, о которых мы много писали в своих работах, без всякого сомнения, с нашей стороны, исторически верна. Основным в этом отношении является видение в качестве главной движущей силы современной общественно-политической жизни производительного класса, вокруг которого должно консолидироваться все общество, а сам производительный класс будет сосредотачиваться вокруг собственной партии, которая должна формироваться элитой этого класса — научно-технической, управленческой, творческой интеллигенцией.

<sup>1</sup> Энтропия — мера неупорядоченности, дезорганизации материальных систем; чем меньше элементы системы подчинены какому-либо порядку, тем выше энтропия.

<sup>2</sup> Все системы самопроизвольно меняются таким образом, что уменьшается их способность к изменению, то есть они стремятся к состоянию равновесия.

И для всего общецивилизационного мира наша диспозиция классов, по нашему глубокому убеждению, является единственно верной. Остается в соответствии с этим определиться в последовательности разрешения кризисной общественно-политической ситуации, в первую очередь, в современной России, которая является естественной составной частью этого мира, с ответом на вопрос: возникнут ли решительные антиолигархические события на политическом небосклоне нашей страны? Или же она и далее будет идти как щепка в водовороте антиолигархических протестов мирового уровня, возникающих под влиянием событий и деятельности политических течений и политических лидеров других стран?

К великому сожалению, скорее всего, именно второе окажется верным для России, ибо российская интеллектуальная элита оказывается не способной критически осознать внутривнутриполитическую ситуацию в стране в ключе выявления основных тенденций ее развития. Сегодня эти тенденции проходят мимо организационной деятельности нашей элиты, хотя определенная реакция на них есть, но в части организационно-политических выводов подвижки, на наш взгляд, весьма незначительны.

То есть, при равнодушии нашей интеллектуальной и политической элиты, вполне возможно, что мировым лидером антиолигархического движения может стать Китай во главе со своими коммунистическими лидерами, возглавляющими народное правительство, реально действующее в интересах широких слоев своего населения. При продолжении этой политики за пределами Китая результатом явится ее дальнейшее расширение и превращение в общемировое. И это направление развития антиолигархического движения, отвечая интересам китайского народа, может завоевать и интересы других народов мира, предохраняя их от дальнейшего ограбления по прихоти и капризам элиты абсентеистского класса, представленного, в первую очередь, финансово-олигархическим кланом англосаксонского и семитского происхождения.

В связи с указанным в зоне интересов самого Китая могут оказаться геополитические трансформации, касающиеся России, в том числе и по вмешательству в продолжающийся передел и использование ее природных ресурсов. Действительно, нельзя не предположить, что, с какой стати, Китай будет равнодушно и безмолвно созерцать указанные геополитические процессы, в том числе связанные с экспроприацией национального богатства России в пользу паразитической англосаксонской элиты, во все времена беззастенчиво грабившей практически все страны и континенты мира. Такое в представлении лидеров КНР никак не укладывается в русло дальнейшего развития планетарного сообщества стран, на лидерство в котором уже сегодня претендует Китай.

Надо заметить и то обстоятельство, касающееся существующей русофобии западного свойства, имеющей опять-таки англосаксонские корни своего происхождения. Эта русофобия в политике и других областях соприкосновения России со странами Западной Европы и вообще англосаксонским геополитическим пространством постоянно наносила и наносит нашей стране и нашему народу достаточно устойчивый реальный материальный и моральный ущерб. Если говорить об экономических последствиях западной русофобии, то надо вести речь и о триллионных в долларовом исчислении размерах ущерба, которые мы никогда, несмотря на нашу так называемую гуманитарную помощь, не имели со стороны азиатских, арабских, африканских или латиноамериканских стран. Именно поэтому для нас является актуальным вопрос такого свойства, чтобы отойти от тесного взаимодействия в геополитических и геоэкономических вопросах от Запада с его идеологическими установками англосаксонского фундаментализма и наладить тесное взаимодействие с Востоком, где главным партнером, по всей вероятности, окажется Великий Китай.

Нельзя не предположить и то, что именно такой крутой разворот в политических симпатиях может спасти нас от иудейско-сионистского натиска, действующего под крылом англосаксонской системы идеологических и культурных концепций и взглядов.

Никак нельзя забывать, что в западной культуре ценностных взглядов на мир лежит жесткий финансово-экономический прагматизм паразитического высасывания всего и вся в свою пользу. Соответственно и русофобия западного англосаксонского и иудео-сионистского толка в отношении России также всегда имела и имеет чисто прагматические цели разграбления богатств России до последнего возможного предела, не обращая никакого внимания на ухудшение благосостояния коренного населения, что показали последние 30 лет хищнического разграбления национального богатства нашей страны<sup>1</sup>, да и сотни лет колониального грабежа стран Африки, Азии, Латинской Америки, Азии.

Напротив, для российской внешней политики, как в бытность царской России, так и в бытность Советского Союза, такое было совершенно не свойственным, как и не свойственно странам Востока по отношению к нам, что становится важнейшим критерием выбора геополитического партнерства в строительстве прочных межгосударственных отношений.

Хищническое кредо Запада по отношению не только к нам, но и ко всему миру привносит главный негатив в систему отношений

<sup>1</sup> См. об этом, напр., в: Мелихова М. Подробная справка о разграблении Родины // <http://www.soyuz-antiterror.ru>: Электронный сайт // Режим доступа: <http://www.soyuz-antiterror.ru/podrobnaya-spravka-o-razgrablenii-rodiny> (дата обращения: 03.09.2019).

Запада и Востока. Именно то, что Запад всегда ставит главной целью финансово-ресурсное разграбление сотрудничающих с ним стран, и является главным мотивом и причиной нашей геополитической переориентации с Запада на Восток, с англосаксонского мира на азиатский мир, в частности на Китай, сотрудничество с которым, тем не менее, нуждается в серьезном отлаживании трудовых отношений на обоюдно справедливой основе, имеющей многолетние корни, что вполне может быть сохранено и упрочено и в будущем.

В связи с этим потуги нашего проолигархического правительства и всей интеллектуальной obsługi доморощенного олигархата оставить все как есть и даже преумножить разграбление национального богатства России призрачны. Тем не менее, пока все это будет продолжаться, оно чревато дальнейшим подрывом всей системы накопленного и накопления духовно-интеллектуального потенциала, который не менее ценен, чем природные богатства России. Этот потенциал зиждется на сильнейшей национально- и народно-исторической идентичности духовно-нравственных и морально-этических ценностей российского народа с его традиционным развитием, одновременно составляя фундаментальные основы этого развития. Однако такое развитие в нынешних геополитических условиях может превратиться нависшей угрозой прямого геноцида населения России, вплоть до активизации процессов его физического уничтожения.

Сотрудничество с Китаем и другими странами Востока на равноправной основе, безусловно, будет только укреплять многополярность мира с возможным доминированием, теперь уже, конфуцианской идеологии, способной заменить сегодняшнее доминирование англо-саксонской и семитской идеологий. Соответственно, пока проблематично формирование какого-либо прочного союза и стратегического партнерства народного Китая с нашей современной проолигархической Россией. Более того, Китай со всей очевидностью будет активизировать отъем сырьевой кормушки у российских олигархов как совершенно неожиданно появившегося социально-паразитического вируса в мировом социально-экономическом пространстве, как непредсказуемого результата геополитического англо-саксонского и семитского эксперимента по произвольному перекраиванию мирового пространства вопреки объективным закономерностям общемирового исторического развития земной цивилизации.

Хотя об указанном маневре по отъему сырьевой кормушки у российских олигархов, безусловно, мечтали и мечтают англо-саксонская и семитская группировки мировой элиты, но более прогрессивная в общецивилизационном отношении конфуцианская элита может перехватить инициативу в этом процессе, что

в принципе не противоречит объективным закономерностям общемирового развития. Прогрессивность складывающихся тенденций, исходящих от КНР, проглядывается в содержательности ее экономического развития, имеющего наглядное социальное содержание и направленность, хотя хрематический фасад и сущность такого развития менее понятны.

Возможная гибель российского народа и его духовно-интеллектуального потенциала, угроза которой никак не спадает и поныне, окажется сильнейшей потерей для всей мировой цивилизации, хотя сильные мира сего с такого рода потерями никак не считаются и страдать от этого, по всей видимости, не собираются, что можно видеть на примере отношения мировой элиты к потере мировых исторических ценностей на территории Сирии и Ирака в результате развязанных ею же войн в этих государствах.

Поэтому, вполне возможно, что Китай, прежде всего, в своих и общепланетарных интересах, а также, хотелось бы надеяться, в интересах народов России и бывшего СССР будет противодействовать дальнейшему разграблению отечественным паразитарным олигархо-бюрократическим кланом бандитского толка богатств России, ибо, если Китай отдаст текущие геополитические процессы на откуп англо-саксонского и семитского толка мировым геополитическим субъектам, каковых представляют по содеянному и наши лидеры, то мир вновь будет вовлечен в адский круговорот колониального разграбления стран всего мира, включая и Россию, со стороны безмерно распухших в финансово-экономическом отношении глобальных социальных паразитов во главе с кучкой представителей мирового олигархического клана с их безмерными аппетитами и больной фантазией дальнейшего порабощения народов мира и разграбления планетарного природно-ресурсного и духовно-интеллектуального потенциала.

Надо также заметить относительно сплочения национально- и социально-ориентированных протестных сил и их лидеров, что не надо забывать, кроме союза внутренних протестных сил, и про союз внешних, то есть интернациональных сил. И в первую очередь здесь имеются в виду такие страны, как Белоруссия, Куба и др. Во всяком случае, хотя бы для того, чтобы дополнительно обезопасить нашу страну от вторжения НАТОвских сил по приглашению манкуртских<sup>1</sup> властей некоторых некогда дружественных стран

<sup>1</sup> «Манкүрт — взятый в плен человек, превращенный в бездушное рабское создание, полностью подчиненное хозяину и не помнящее ничего из предыдущей жизни. В переносном смысле слово “манкүрт” употребляется для обозначения человека, потерявшего связь со своими историческими, национальными корнями, забывшего о своем родстве или наоборот, помнящего о нем, но ненавидящего свой собственный народ» (Айтматов Ч. «Буранный полустанок» (И дольше века длится день). — М., 1981. — С. 106–107).

Европы, представители которых могут быть внезапно озабочены своими эгоистическими интересами. В свете указанного можно было бы предусмотреть и необходимость обеспечения независимыми наблюдателями всех выборных процессов в нашей стране с тем, чтобы оградить их от подтасовок и нарушений в чью бы то ни было пользу. Надо понимать в широком геополитическом смысле, что свержение проолигархического режима в нашей стране есть политическая задача не только российского народа, но и передовой общественности всего мира посредством снесения одного из форпостов мировой олигархической власти, угнездившегося в России.

Только при таком обезопасении страны и при таком международном раскладе движущих сил общецивилизационного развития возникают реальные предпосылки достижения общей победы вначале над российским олигархатом, а потом и над всем мировым его анклавом на теле мирового сообщества.

**К вопросу о предназначении человечества.** И вообще, говоря о дальнейшем геополитическом развитии России, надо иметь в виду, что речь идет не просто о ее выживании, а о ее высококачественном развитии в составе общецивилизационного прогрессивно развивающегося процесса, отвечающего высшей цели человеческого предназначения, нацеленного в планетарном плане на преодоление влияния второго закона термодинамики в рамках производства энтропии и не только в общественном производстве, но и во всех других сферах человеческих взаимоотношений — геополитике, социальной сфере, экологии, культуре, нравственности и т.д. и т.п.

И уже затем, на этой базе высококачественного развития в составе всей человеческой цивилизации может быть обеспечен переход на новый уровень решения вопросов и задач человеческого развития и предназначения в соответствии с конечной целью пространственного преодоления человечеством процесса воздействия второго закона термодинамики на более высоком ноосферном уровне, начиная с выхода в околосолнечное пространство и, далее, за его пределы с охватом более широкого космического пространства вселенского мироздания.

Конечно, в этой работе фундаментальные основы нового теоретического направления в обосновании дальнейших путей политической и социально-экономической консолидации широких слоев населения во имя будущего могут быть рассмотрены лишь тезисно и фрагментарно. Однако заметим, что они в теоретико-методологическом плане уже достаточно серьезно и фундаментально, на наш взгляд, разработаны и рассмотрены в других наших работах, посвященных развитию новых направлений экономической теории, первое из которых названо нами «Неравновесной экономической

теорией»<sup>1</sup>, а второе представлено в виде концептуально нового изложения «Эволюционной теории развития экономики»<sup>2</sup>.

## **5.2. К ТЕОРЕТИКО-МЕТОДОЛОГИЧЕСКОЙ И ИДЕОЛОГИЧЕСКОЙ ПОДДЕРЖКЕ АНТИОЛИГАРХИЧЕСКОГО ПРОТЕСТНОГО ДВИЖЕНИЯ**

**Объективная сущность развития общецивилизационных общественных процессов современности.** Возвращаясь к основному предмету нашего разговора в предыдущем параграфе, еще раз подчеркнем, что стержнем всей деятельности Запада по отношению к нашей стране является ясно очерченное намерение ее дальнейшего хищнического разграбления в свете апокалипсической предопределенности человечества. Это — предельно концентрированное выражение паразитизма абсентеистского класса, как классово антигуманного и антицивилизационного явления, а также наиболее глубоко выраженное проявление его противоречий с производим-гельным классом, его созидательным общественно-политическим, социально-экономическим, культурно-историческим и т.д. предназначением, в чем и выражается сущность и функции общецивилизационного ядра биологического и социального рода человечества. Абсентеизм же, напротив, является антонимом созидательного явления, присущего производительному классу.

Соответственно лидерам (элите) производительного класса необходимо, на наш взгляд, разрабатывать собственные методы консолидации и противодействия намерениям абсентеистов, привлекая и известные подходы в области протестного движения, например, активизацию партийного, профсоюзного движения и других форм общественно-политической деятельности, включая стачки, забастовки и т.д. и т.п., учитывая при этом то, что у абсентеизма, как класса, имеются мощнейшие ресурсы, во-первых, деньги или финансово-экономическая власть; во-вторых, административная власть в пределах обслуживающих его интересы надстроечных структур общества; в-третьих, масштабная цель, вдохновляющая его во имя обеспечения абсолютной власти абсентеистского класса, как финансово-экономического и социального паразита.

Однако надо отметить, что именно в этих обстоятельствах состоит объективная сущность развития общецивилизационных общественных процессов современности, которую зачастую пытаются

<sup>1</sup> См.: Нусратуллин В.К. Неравновесная экономика: монография. — 2-е изд., доп. — М.: Компания Спутник+, 2006. — 482 с.

<sup>2</sup> См.: Нусратуллин В.К., Нусратуллин И.В. Evolutionary theory of economic development (эволюционная теория развития экономики). — Raleigh, North Carolina, USA: Lulu Press, 2016. — 234 p.

скрыть под толщей субъективизма в обществоведческих концепциях и субъективистского толка конспирологических теориях.

**Об идеологических оттенках современного антиолигархического протестного движения.** В настоящее время у граждан России, судя по многочисленным заметкам в интернете, складывается такое впечатление, что люди теряют ощущение смысла жизни, как бы в предвещии апокалипсиса, наступление которого усиленно нагнетают СМИ, в первую очередь, в интернете.

Взять, к примеру, только нас — работников науки. Занятие наукой в настоящее время обрастает такими препонами, что порой кажется, что нет никакого смысла заниматься ею. Конечно, исключая те ее отрасли, которые непосредственно связаны с оборонно-промышленным комплексом и разработкой проблем продления жизни, понятно, что в интересах олигархов (абсентеистского класса). Одновременно, как было сказано, СМИ усиленно «промывают мозги» своим гражданам сентенцией, что у нас все прекрасно, а у них (в зарубежных странах) все плохо. А когда граждане знакомятся с фактами прямо противоположного характера, то эта информация очень часто способствует росту апокалипсистических настроений, расширяя ощущение утраты смысла жизни.

И все это происходит при нашем полном безмолвии относительно тягот, лишений и невзгод не столько сегодняшнего дня, сколько нашего будущего и особенно будущего наших детей и внуков. И именно это зачастую вносит пессимизм в настроение людей, который и усиливает указанное ощущение утери смысла жизни.

Соответственно, людей все более охватывает общественно-политическое настроение не эволюционного движения вперед, а революционного решения вопросов сегодняшнего дня и будущего оптимистического развития. Это видно по все более активной поддержке протестных антиправительственных акций со стороны широких слоев населения. Причем совершенно по безобидным поводам. Взять, например, недавние протесты в связи с выдвижением, вернее, невыдвижением кандидатов оппозиционного блока в Московскую городскую Думу.

В связи с указанным грешны и мы — авторы этой книги, которые разрабатывали и разрабатывают проблемы эволюционного вхождения России и мира в социально ориентированную эпоху общечивилизационного развития, которое, однако, должно было бы идти под эгидой интересов производительного, а не абсентеистского класса. Грешны тем, что появились сомнения в справедливости тезисов эволюционного развития. Не правы ли и сегодня классики марксизма-ленинизма в лице отдельных своих последователей, призывающих угнетенные массы к революционному преобразованию существующего олигархического (абсентеистского) строя



с установлением власти трудящихся в лице пролетариата и рабочего класса. Именно пролетариата и рабочего класса, а не производительного в целом, поскольку по заветам В.И. Ленина из предпринимательской составной части производительного класса, как «птица Феникс», может, якобы, возродиться все та же олигархо-бюрократическая прослойка самых злостных эксплуататоров производительного (трудящегося) класса.

То есть получается, что жизнь, как бы, подсказывает неизбежность пролетарской (по выражению классиков) революции с тем, чтобы ниспровергнуть олигархо-бюрократическую власть и установить общенародную. Однако останавливает мысли в этом направлении то обстоятельство, что при таковой «общенародной» власти под эгидой «пролетариата» неизбежно возникновение тоталитарной административной власти в форме так называемой «диктатуры пролетариата». И что тогда? То есть что мы тогда будем иметь, если заранее знаем, согласно азам теоретической экономики, что тоталитаризм любой власти, как административной, так и экономической при любой формации с неизбежностью ведет к превращению их в монополию абсолютной (административной вкупе с экономической) власти, что непременно будет иметь следствием притеснения малоимущих и безвластных в тоталитарном смысле прослоек населения, которые с легкостью могут перерасти в масштабное порабощение широких слоев населения.

Заметим, что такая тенденция абсолютизации власти отчетливо прослеживается и по неравновесной модели экономики (рис. 5.1). По ней видно, что мощной движущей силой развития экономики и общества является двоякая сила. Первая — со стороны производителей товаров, стремящихся к наибольшей экономической прибыли, вторая — со стороны потребителей товаров, стремящихся максимизировать свой потребительский доход (см. рисунок).

Эта сила оказывается постоянно действующей тенденцией, направляющим вектором и законом развития экономики (и общества). И эта тенденция оказывается **главным экономическим законом**, руководящим действиями как товаропроизводителей, так и товаропотребителей, направленным на вывод экономики (и опять-таки общества) из какого-либо состояния равновесия, равенства или самоуспокоенности вопреки утверждению А. Смита о **признании равновесного характера** экономики, **ее стремления к равновесию**. А. Смит «равновесное состояние... считал от природы присущим рынку, который устранял любые случайные отклонения благодаря автоматическим регуляторам»<sup>1</sup>.

<sup>1</sup> Цитируется по: Равновесие и неравновесие социально-экономических систем / под ред. А.И. Добрынина, Д.Ю. Миропольского. — СПб.: Изд-во СПб ГУЭФ, 1998. — С. 5.

Однако в соответствии с положениями «Неравновесной экономической теории» указанный экономический закон стимулирует неравновесные состояния и неравноправные отношения в экономике и обществе, тем самым оказываясь фактором безусловной монополизации экономики с последующим установлением неограниченной экономической власти в обществе. С другой стороны, эта тенденция при известной коррупционной составляющей оказывается и фактором усиления административной власти с последующим приобретением последней признаков тоталитаризма, переходящим в абсолютизм обеих ветвей общественно-политической власти в обществе и возможно, если смотреть далее, в мировом сообществе стран.

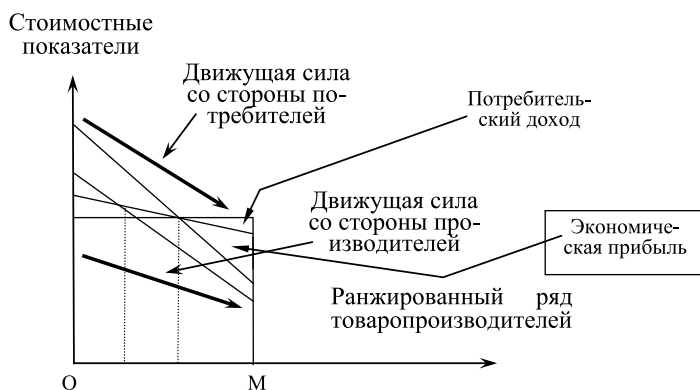

**Рис. 5.1.** Движущие силы в неравновесной интерпретации экономики (стрелки на рисунке)

Таким образом, экономика и вслед за ней общество в соответствии с их графическим отображением в виде неравновесной модели устроены так, что наиболее успешные их субъекты перестраиваются в ее правую часть, а менее успешные и неуспешные зачастую ввергаются в банкротство и к постепенной гибели (в финансово-экономическом смысле), что происходит при их попадании в левую часть. И это происходит в рыночных условиях развития экономики и общества под неусыпным вниманием «невидимой руки» А. Смита.

Ясно, что если бы в экономике не действовали другие законы<sup>1</sup>, сдерживающие действие этого главного закона, то она немедленно пошла бы «вразнос», то есть в неуправляемое разрушительное со-

<sup>1</sup> См. о них в: Нусратуллин В.К. Неравновесная экономика: монография. — 2-е изд., доп. — М.: Компания Спутник+, 2006. — С. 90–91.

стояние, которое, в конце концов, поглотило бы все исходные природные ресурсы, приведя экономику к ресурсно-энергетическому коллапсу быстрее, чем общество научилось бы добывать искусственные энергию и ресурсы в достаточной мере. Тем самым экономика и общество без их притока пришли бы в состояние «закрытой системы», в которой согласно второму началу термодинамики происходило бы нарастание энтропии, беспорядка, хаоса, необратимо приводящее к окончательному развалу экономики и общества. Да, тогда действительно будет достигнуто равновесие, но равновесие покоя, означающее всякое отсутствие экономической и иной жизни.

***Что же может противостоять этой неотвратимой тенденции в развитии экономики и общества при их рыночном устройстве?*** Единственным фактором противостояния тенденциям монополизации, как экономической, так и административной властей, является, на наш взгляд, система государственного устройства и управления на основе демократических принципов управления, починенных воле народа (широких слоев населения). Речь идет, в первую очередь, о принципе демократического централизма, на базе которого можно было бы преодолеть рыночные тенденции усиления монополизма, как административной, так и экономической властей.

Однако общественно-политическая «закавыка» состоит в том, кто же в субъективном плане смог бы реализовать в нашем обществе этот принцип в рамках эволюционного изменения государственного строя олигархо-бюрократической власти в общенародную демократическую власть. На наш взгляд, таким человеком мог бы стать в нашей стране сам действующий президент, имеющий громадный положительный опыт государственного управления и который уже показал себя умелым, решительным главой нашего государства. И на него, безусловно, могла бы быть возложена задача организации и осуществления эволюции экономики и общества в указанном направлении, хотя он, по существу, и так этим занимается. Если же говорить о другой форме решительных преобразований экономики и общества, то надо вести речь не о пролетарской революции, то есть революции снизу, а о революции сверху с опорой на передовую общественность нашей страны. Однако в любом случае — либо эволюционного преобразования олигархо-бюрократического общественного строя в демократическое общенародное государство, либо революционного — выход для России и человечества в целом будет состоять в возложении на нашего лидера роли субъекта ожидаемых преобразований в пользу построения социально ориентированных общества и мирового сообщества. Поэтому российскому народу остается единственное, поддержать его

в его же усилиях по построению общенародного и общемирового социально ориентированного общества.

**О теоретико-методологической платформе консолидации протестных сил российского общества.** В этом отношении сразу же подчеркнем, что в настоящее время в свете консолидации протестных антиолигархических сил России, безусловно, надо уходить от марксистско-ленинской платформы организации протестного движения вокруг так называемого пролетариата с тем, чтобы затем не подвести его на плаху революционной гильотины с отсечением всяких перспектив прогрессивного развития при нынешней беспринципности и ресурсной обеспеченности правящего абсентеистско-олигархического класса.

Что касается разного рода этнических (национальных), а также конфессиональных (религиозных) идеологий в решении той же задачи консолидации протестного антиолигархического движения надо сказать, что они, на наш взгляд, наоборот работают на разъединение указанных сил и более того используются абсентеистскими структурами общества в качестве инструмента противодействия консолидации протестных сил. В этом плане ими могут быть применены любые политические инструменты, в том числе и со всякого рода мистической, эзотерической и т.п. насыщенностью, но паниковать в этом отношении и видеть эти инструменты непреодолимым препятствием на пути консолидации производительного класса в борьбе за свои интересы было бы «недиалектично, ненаучно, ...неверно», как в свое время подчеркивал В.И. Ленин, хотя и по другому поводу<sup>1</sup>. С точки зрения материалистической диалектики к оценке происходящих в обществе политических и геополитических событий всякого рода их мистическое толкование во имя дальнейшего развития серьезной фундаментальной наукой не может быть отброшено.

Однако есть ли иная, более светлая и более соответствующая нынешнему беспокойному времени альтернативная общественно-политическая платформа, на основании которой было бы перспективнее объединение протестных сил российского общества? Мы отвечаем на этот вопрос положительно и в нашем видении эта платформа, в первую очередь касающаяся диспозиции, противостояния и политической борьбы основных политических классов — производительного и абсентеистского, достаточно подробно излагалась во многих публикациях автора, в том числе и в «Теоретической экономике».

---

<sup>1</sup> «Представлять себе всемирную историю идущей гладко и аккуратно вперед, без гигантских иногда скачков назад, недиалектично, ненаучно, теоретически неверно» (Ленин В.И. О брошюре Юниуса // ПСС. — Т. 30. — С. 6).

На наш взгляд, основным недостатком марксистско-ленинской платформы общественно-политического движения современности является ее изначальная установка антагонистической борьбы между составными прослойками ядра производительного класса — предпринимательством и трудящимися, которая уже на протяжении столетий не только не объединяет жизнедеятельность производительного класса и широких слоев населения, а наоборот разъединяет ее. Это ли, говоря словами мистиков, не происки сатанизма, внедрявшиеся и внедряемые в общественно-политическое сознание широких слоев населения.

Кроме того, обретение власти со стороны КПРФ, согласно провозглашаемой ею марксистско-ленинской платформе современного политического движения<sup>1</sup>, в сознании широких слоев населения все еще отождествляется с так называемой «диктатурой пролетариата», то есть формой абсолютизации административной власти в обществе. И по опыту они знают, что любая диктатура начинает зачастую беспощадные гонения против элиты производительного класса, то есть научно-технической, творческой, управленческой интеллигенции. Так было при диктатуре пролетариата в Советском Союзе<sup>2</sup>, такое наблюдается при диктатуре олигархата в современной России<sup>3</sup>. Так оно, вероятно, будет и в случае вновь приобретенной власти КПРФ. Отсюда неизбежен вывод, что протестным антиолигархическим силам современной России не стоит опираться на марксистско-ленинскую платформу объединения протестных сил страны для обеспечения общенародной власти.

В этом случае на повестку дня классовой борьбы современности на передний план выходит идея мирного эволюционного перехода власти не только в пользу лишь рабочего класса, а в целом производительного класса.

Это следует из того факта, что современная диспозиция классов в корне изменилась. На одном полюсе классового противостояния находится производительный класс в целом, на другом — абсентеистский. Причем во имя светлого для широких слоев населения будущего производительный класс без всяких кровавых эксцессов должен победить своего антагониста в борьбе за общенародную власть абсолютно мирным способом и мирными демократическими

---

<sup>1</sup> См.: Зюганов Г.А. Реализация Программы КПРФ — гарантия безопасности страны и социального прогресса общества: Доклад Председателя ЦК КПРФ Г.А. Зюганова на IX (июльском) Пленуме ЦК КПРФ и ЦКРК КПРФ // Сайт КПРФ: Электронный сайт // Режим доступа: [https://kprf.ru/party\\_live/94466.html](https://kprf.ru/party_live/94466.html) (дата публикации: 03.07.2011).

<sup>2</sup> Вспомним тридцатые годы прошлого столетия.

<sup>3</sup> Об этом можно судить по современному состоянию важнейших отраслей социальной сферы российского общества — образования, науки, здравоохранения и их специалистов и работников.

средствами. Возможности для этого у него есть, которые состоят, на наш взгляд, в следующем.

**Во-первых**, в его массовой численности, несмотря на разный классово-сословный состав в лице интеллигенции, предпринимательства, рабочего класса и крестьянства (фермерства).

**Во-вторых**, в наличии повсеместного сетевого интернет-ресурса, позволяющего вести как открытую, так и (при необходимости) скрытую (нелегальную, подпольную и т.п.) организационно-идеологическую и пропагандистскую работу, что в принципе исключает необходимость открытого противостояния производительного класса вооруженным приспешникам абсентеистского класса.

**В-третьих**, массовое состояние бедности почти всего состава производительного класса, позволяющее немедленно нащупать болевые точки в антинародной деятельности абсентеистского класса и его пропагандистской работе, направленной на поддержание существующего олигархо-бюрократического режима в стране.

**В-четвертых**, возможность консолидации протестного движения не просто внутри отдельных прослоек населения, например, отдельно работников просвещения и образования, медицины и здравоохранения, пенсионеров и инвалидов и т.п., а внутри всего производительного класса в целом на прочной солидарной основе всех его прослоек и подклассов — научно-технической, управленческой, творческой интеллигенции, среднего и малого бизнесов, трудящегося класса рабочих и крестьян и т.д.

**В-пятых**, понимание того, что организация решительной борьбы против олигархата по всему периметру (фронту) политической и идеологической борьбы будет состоять не просто в эпизодических протестах оппозиционных сил против олигархо-бюрократического режима, а в решительной, хоть и эволюционной борьбе всего состава производительного класса против своего антагониста — абсентеистского класса. И эта решительность поможет скорейшему отвержению как в российском, так и планетарном масштабах заготовленного абсентеистским классом гибельных перспектив жизнедеятельности широких слоев мирового населения под гнетом транснационального финансово-спекулятивного капитала и масонской кланово-сектантской организации глобальной власти управления миром.

В конце концов, за всеми этими предпосылками стоит конечная цель развития человечества в виде такого типа жизнедеятельности общества и мирового сообщества, который обеспечит привлечение и использование всего жизненного потенциала людей в русло мобилизующей, но вместе с тем и созидательной интеллектуально-трудовой деятельности во имя всеобщего прогрессивного общечеловеческого развития.

Одним из элементов устремления человечества к указанной цели необходимо отметить то обстоятельство, что в настоящее время в полный рост перед Россией и человечеством в целом встает вопрос однозначного выбора между либо, во-первых, сохранением англосаксонского глобально-тоталитарного типа мирового общественно-политического и финансово-экономического устройства, либо, во-вторых, построением в мировом масштабе социально ориентированного, гражданского, демократически организованного общества.

В первом случае это будет означать дальнейшее сохранение и усиление абсентеистского способа производства, основанного на финансово-олигархическом вымывании доходов реального сектора экономики, в первую очередь прибыли, в пользу абсентеистского класса. И это окажется ничем иным, как дальнейшим порабощением и эксплуатацией всего мирового населения с единственной целью удовлетворения ненасытных шизофренического свойства глобально-игровых потребностей этого класса.

Соответственно, в идеологическом плане весьма конкретной выступает задача перехода от англосаксонского типа мышления элитарных слоев планеты по поводу судеб человечества на другой тип мышления, в котором этой элите надо определиться. У нас в этом отношении набирает силу славяно-ведический тип мышления, хотя под давлением разного рода объективных и субъективных причин он уже фактически потерял свое мировое значение, в первую очередь вследствие предательского отношения к нему отечественной не только прошлой, но и современной элиты, никогда до конца не понимавшей необходимость и значение единой общепланетарной идеологии будущего, должной довлеть судьбами, как отдельных народов планеты, так и всего человечества, обеспечивая на ее основе единое прогрессивное общепланетарное обустройство.

По сути дела эту задачу формирования и поддержания планетарной идеологии будущего брала на себя церковь. Однако она фактически с этой задачей не справилась, кроме того, что во имя своей монополярной власти над душами людей лишь сделала эту идеологию многоконфессиональной, раздробленной по отдельным церквам и церквушкам, включая самые античеловеческие, антигуманные.

И православная церковь далеко не справилась с формированием и проповедованием общечеловеческой справедливой идеологии, поскольку в постоянных попытках приспособиться к характеру светской власти она фактически потеряла свою славяно-ведическую идентичность, а взамен приобрела не свойственную природе славян и других народов, населяющих Россию, идеологическую окраску. В первую очередь, имеется в виду иудейско-сионистская

идеология, направленная на дальнейшее порабощение и эксплуатацию народов мира.

В указанном отношении к планетарного характера судьбоносной мировой идеологии, подобной славяно-ведической, ближе всего стоит, на наш взгляд, конфуцианская, проповедующая большее уважение и миролюбие к людям, чем все другие.

Теперь в доказательство того, что именно В.В. Путин является той исторической фигурой, способной реализовать комбинацию демократического централизма в системе государственного управления и регулирования экономикой и обществом России и, далее, мирового сообщества стран, рассмотрим проблему ответственности политиков, должных обеспечивать движение человечества в прогрессивном русле, как на российском, так и общецивилизационном уровне развития. И насколько безответственными могут быть те или иные их решения и как эту безответственность можно было бы не допускать.

**Об ответственности политиков, должных обеспечивать движение человечества в направлении будущего прогрессивного, как российского, так и общецивилизационного развития.** Если в свете данного тезиса рассматривать в историческом плане роль отдельных субъектов государственной политики в России, то можно отметить следующее.

В бытность существования советской власти в нашей стране марксистско-ленинская теория так и не сумела дать достаточно ясные очертания будущего жизнеспособного социально-ориентированного государства, которое в этой теории называлось коммунистическим обществом. По тем общетеоретическим лекалам будущего общества, которые примерно были обрисованы классиками марксизма-ленинизма, И.В. Сталин вывел свое собственное видение его, которое хотя и было далеким от теоретического идеала — коммунизма, но, тем не менее, Сталин был уверен в своей правоте по поводу сущности коммунистического общества и коммунистического образа жизни. При этом он ясно видел способы и пути его построения. И он, обладая ясным, трезвым умом, непоколебимой верой в светлое будущее и несгибаемой волей относительно его достижения, безусловно, если бы был жив, построил бы коммунизм в соответствии со своим представлением, своим личным идеалом.

В головах последующих лидеров страны этот идеал, во-первых, не был прочувствован ими и «душой и телом»; во-вторых, они видели, что сталинский идеал в отдельных существенных аспектах не соответствовал общецивилизационному идеалу потребительского общества, который сложился в практической реальности во многих западных странах в виде гражданского общества с общедемократическими принципами обустройства государственной власти.



И, как следствие, последний Генеральный секретарь ЦК КПСС М.С. Горбачев, оказавшись в 1985 г. фактически случайно на посту лидера государства, растерялся, во-первых, от самого этого неожиданного для него действия; во-вторых, абсолютно не имея даже поверхностного представления о будущих перспективах развития общенародного государства в русле движения, заданного диалектико-материалистическими закономерностями, в первую очередь всей человеческой цивилизации, на базе которой можно было бы построить теорию и идеологию будущего России с тем, чтобы воплотить их в государственную политику, законодательную и исполнительную власти общественного развития страны. То есть М.С. Горбачев не имел даже примерного представления о формационном (цивилизационном) будущем Советского Союза в своем воображении как лидера государства. И в этом был виноват не только он сам, но и наша фундаментальная экономическая наука, которая в преддверии внутреннего общественно-политического кризиса не сумела выдать «на гора» ничего путного, кроме разве что обоснования факта строительства в СССР социализма первого исторического этапа и задач переходного периода по строительству второго его этапа с последующим весьма туманным представлением перехода к коммунизму.

Такого формационного представления о будущем России не имел и Б.Н. Ельцин, но благодаря настойчивым подсказкам зарубежных кураторов он с успехом сумел разрушить тоталитарное государство единоличной власти Политбюро и Генерального секретаря ЦК КПСС, но, опять-таки, абсолютно не представляя перспектив не только дальнего, но и ближайшего будущего России. Результат известен.

Надо, к слову сказать, что той концепции последующего развития Советского государства в указанном теоретиками русле построения второй фазы социализма в нашей стране не поверили не только широкие слои населения, но даже и члены самого Политбюро ЦК КПСС в полном составе во главе со всеми последующими «Генсеками». Иначе в идеологическом отделе ЦК КПСС не завелись бы «исторические кроты» утилизации не только идеологии развития социалистического государства, но и вообще всей «коммунистической» идеологии перспективного развития стран социалистического лагеря.

Так почему же идеям этой концепции должен был поверить М.С. Горбачев, который, к сожалению, не имел ни малейших задатков легендарных исторических деятелей — руководителей российского государства, таких как Иван Грозный, Петр Первый, Екатерина Великая, В.И. Ленин, И.В. Сталин и др., которые в своих исторических условиях, весьма далеких от условий преддверия коммунистического общества, сумели углыть будущее России

и решительно направить ее по исторически правильному пути развития, который они сами обосновали и собственными трудами реализовали на стезе государственной деятельности. В результате Россия, каждый раз, несмотря на зачастую разный формационный облик, по-новому расцветала в своем цивилизационном развитии, сохраняя статус Великой мировой державы в составе мирового сообщества стран. И это продолжалось довольно успешно в разные периоды развития страны вплоть до перехвата власти в социалистическом государстве Н.С. Хрущевым, во времена правления которого страна начала терять ориентиры строительства коммунистического общества, положив начало возрождению своего формационного антипода — капитализма — вначале в виде простого потребительского общества, которое благополучно было доведено последующими «генсеками» до финального краха советского общества в России.

В результате с той поры в системе государственной власти в стране пошли идеологические разброд и шатания, которые потянули за собой тот же разброд и шатания в сфере строительства передового социалистического общества и соответственно государства вплоть до доведения нашей страны до финального конца социализма. Что и было осуществлено последним «генсеком» ЦК КПСС М.С. Горбачевым не без существенной помощи Б.Н. Ельцина, заслуги которого в деле развала социалистического общества мы уже описывали выше.

Далее, началась эпоха В.В. Путина как президента государства переходного периода от бандитского капитализма первоначального накопления олигархического капитала к абсентеистскому государству. И здесь, надо прямо отметить, что В.В. Путин никак не уронил цивилизационную роль и предназначение России на мировой арене, выдержав в своей деятельности планетарного характера натиск англосаксонских представителей империализма.

Теперь, на наш взгляд, наступает его звездный час, как президента-созидателя, президента-первопроходца к будущему социально ориентированному миру в рамках всей общечеловеческой цивилизации, то есть к планетарного масштаба коммунизму, так или иначе представленному в трудах классиков марксизма-ленинизма. Хотя, безусловно, в конкретной практике общественного развития в головах населения России нет идентичного коммунизму образа государства будущего, созданного грезами классиков марксизма-ленинизма.

Результатом деятельности президента-созидателя в кратчайшие сроки по историческим меркам окажется восстановление России, как геополитического лидера и развитого государства современного технологического уклада, который на равных с Китаем будет решать не только судьбу своих стран и Евразии в целом,

но и судьбу всего мира в русле торжества социально ориентированного уклада. В этом качестве ведущая роль России сможет надолго сохраниться и выходить на уровень решения судьбы человечества в рамках всего земного мироздания. В рамках такой перспективы может быть активизирован бесконечный созидательный потенциал, в первую очередь, российского народа, переведенный на мобилизационные рельсы прогрессивного развития, основанного не на англосаксонской и иудейско-сионистской идеологиях порабощения одной части мира в пользу обогащения другой, а на дружественных славяно-ведической и конфуцианской идеологиях. Эти идеологии предусматривают всемерное сотрудничество всех частей света и всех стран мира на стезе прогрессивного планетарного развития, основанное на принципах социальной справедливости и торжества человеческого разума.

Тем самым Россия сможет избежать насилия одного класса общества над другим и построить новое социально справедливое, экономически могущественное государство на принципах общественного согласия всех общественных прослоек и классов. Да! Это будет нетрадиционный подход в решении общественно-политических и социально-экономических кризисов, далекий от марксистско-ленинских заветов по разрушению основ старого строя и построения нового. Однако именно он является, на наш взгляд, кратчайшим путем перехода к социально ориентированному обществу, способному перерасти от национального российского уровня на общемировой уровень.

## Глава 6

# ЭВОЛЮЦИОННЫЕ ОСНОВЫ РАЗВИТИЯ ЭКОНОМИКИ

### 6.1. ГЕНЕЗИС ЭВОЛЮЦИОНИЗМА В ЭКОНОМИКЕ

**Элементы эволюционизма в экономической науке.** Если попытаться говорить об *эволюционном учении* (эволюционизме) в экономике, то можно сказать, что пока его элементы развиваются в рамках так называемой «эволюционной экономики», предмет формируемых исследовательских интересов которой, как комплекс знаний об общих закономерностях и движущих силах исторического развития экономики, мы, опираясь на концептуальные тезисы своих предшественников, дали во введении данной работы. В процессе своего исторического развития экономика складывалась как совокупность производительных сил и производственных отношений не такое продолжительное время, как, к примеру, живая природа земного мироздания, но также за достаточно длительный период времени, который исчисляется, по крайней мере, тысячелетиями. Относительная кратковременность ее развития не удивительна, если учитывать то обстоятельство, что одним из главных ее составляющих является личный фактор производительных сил, который представляет собой профессиональную общность людей, объединяющую в себе носителей способности к так называемым наемному и предпринимательскому труду, а люди, в свою очередь, являются элементарным составляющим продуктом эволюции живой природы, возникшим лишь на ее определенном временном этапе.

То есть, чтобы создать экономику, природе оказалось необходимым вначале получить человека как мыслящее существо. С его появлением эволюционные процессы в живой и косной природе перешли на новый уровень развития и получили свежее дыхание. Они стали гораздо интенсивнее и продуктивнее в своем разнообразии, чем были прежде, и уже не требовали затратной по времени, природным материалам и энергии фиксации процессов мутации и отбора на генном уровне, а складывались и получали практическое воплощение через гораздо экономную по указанным параметрам мыслительную способность и деятельность людей.

Иначе говоря, прелюдией к эволюционным процессам современности явилось создание и дальнейшее развитие интеллекта человека. И не просто интеллекта, а *общественного интеллекта*, как способности людей осваивать накопленные предыдущими по-

колениями знания и на этой базе создавать новые в качестве постоянной интеллектуальной подпитки непрерывно происходящих и совершенствующихся эволюционных процессов.

Таким образом, для появления объекта и предмета эволюции в области экономики должна была предварительно возникнуть их элементарная составляющая. И она возникла в результате эволюции живой природы в образе человека вначале в виде «гомо сапиенс» — человека разумного, а потом уже и в виде «гомо экономикус» — человека экономического, поведение которого стало определяться в основном факторами экономического характера. С его появлением уже можно было говорить о возникновении экономики и ее эволюции, которая так же как и живая природа стала развиваться от простого к сложному, путем длительного изменения под воздействием внешних и внутренних факторов.

И если бы экономическая теория, как наука, непосредственно изучающая развитие экономики и экономических отношений, развивалась в русле эволюционного учения, то она так же как и эволюционное учение в биологии рассматривала бы и **изменчивость** видов экономических организаций и структур, и степень консерватизма их **наследственности**, выясняла бы условия, причины и закономерности развития экономического мира от возникновения самых примитивных экономических форм и отношений до форм и отношений настоящего времени. И в этом случае незыблемым фундаментом эволюционного учения служил бы факт избирательного воспроизведения в ходе **естественного отбора** некоторого спектра экономических субъектов, изменяющихся в ходе совершенствования производственных отношений.

Тем не менее, хоть и не в таком научно оформленном состоянии, как в биологии, эволюционные идеи в экономике как науке зародились в неразрывной связи с возникновением и совершенствованием самих экономических отношений. Перефразировав слова поэта, можно было бы сформулировать вопрос, на который трудно подобрать однозначный ответ: кто более матери-истории ценен: эволюция в экономике или сама экономика как объект эволюции? Поскольку, когда мы говорим об экономике, то подразумеваем ее непрерывное развитие, то есть эволюцию; когда говорим об эволюции человека, человеческого общества, то не видим ее без экономической составляющей.

Свидетельством того, что экономическая наука развивается как эволюционное учение, является тот факт, что проблемам исторического развития экономики посвящена специальная наука, отпочковавшаяся от экономической теории, — история экономических учений. Предметом ее исследований, пишет Я.С. Ядгаров, «является исторический процесс возникновения, развития и смены экономических идей и воззрений, который по мере происходящих из-

менений в экономике, науке, технике и социальной сфере находит свое отражение в теориях отдельных экономистов, теоретических школах, течениях и направлениях»<sup>1</sup>. Поскольку экономика — это живое, непрестанно развивающееся явление, имеющее генетические корни постоянного движения от простого к сложному, то и история экономических учений, его описывающая, также претерпевает постоянное давление эволюционных сил, исходящих от экономики, и она, по сути дела, также является эволюционным учением.

Эволюционный характер экономики и экономических наук подчеркивает и то обстоятельство, что одним из главных методологических инструментов, используемых ими, является *эволюционизм*, определяемый в их рамках как «методологический принцип, в соответствии с которым процесс развития системы рассматривается как медленное изменение количественных характеристик, позволяющих констатировать происходящие постепенные и глубокие качественные изменения, характеризовать особенности этих изменений в природе и общественных процессах, включая экономику, культуру и иные системы».<sup>2</sup>

**О попытках проникновения эволюционизма в экономическую науку на заре ее формирования.** Эволюционные идеи, возникшие еще в глубокой древности, поддерживавшиеся античными философами (Гераклит Эфесский — конец VI — нач. V в. до н.э., Аристотель — 384–322 гг. до н.э. и др.) и средневековыми мыслителями, получившие в новое время развитие в трудах таких ученых-естествоиспытателей, как Ж.Б. Ламарк, Ч. Дарвин и др., безусловно, находили отклик и в умах ученых-экономистов. Так, Б. МанDEVиль<sup>3</sup>, А. Смит, а позднее Т. Мальтус высказали, как отмечает Н.А. Макашева, идеи, которые сегодня, хотя и с некоторыми оговорками, можно отнести к эволюционному подходу. Прежде всего речь идет о признании спонтанного характера социально-экономического порядка. МанDEVиль рассматривал проблему установления порядка через призму этики и указывал на то, что порядок может родиться из разрозненных и неупорядоченных действий людей. Близкую МанDEVилью точку зрения высказывал Смит. Интересным с точки зрения современного понимания эволюционного принципа является его мнение о том, что разнообразие и специализация не только не препятствуют порядку, но и составляют его часть<sup>4</sup>.

<sup>1</sup> Ядгаров Я.С. История экономических учений: учебник. — 4-е изд. — М.: ИНФРА-М, 2009. — С. 12.

<sup>2</sup> Там же. — С. 36.

<sup>3</sup> Бернард де МанDEVиль (1670–1733) — английский философ, сатирический писатель и экономист. Входит в список «ста великих экономистов до Кейнса» по версии М. Блауга.

<sup>4</sup> См.: Макашева Н.А. Эволюционная экономика ... — С. 623.

Считается, что именно Смит и шотландская школа в целом дали Дарвину идею упорядоченного взаимодействия и регулярности сил, которые внешне, как бы, порождены хаотичными и спонтанными факторами. И эта идея сыграла важную роль в формировании теории эволюции. Более того, некоторые исследователи не без основания полагают, что в своих амбициозных научных устремлениях Дарвин опирался на идеи либеральной социальной философии, которые разделяли представители образованного класса викторианской Англии и которые он применил при исследовании природных процессов.

Важным источником эволюционных представлений в общественных науках были взгляды Т. Мальтуса. Он привнес идею естественного отбора и связал последний с борьбой за ограниченные ресурсы. Мальтус был первым, кто не только обратил внимание на борьбу как на необходимую составляющую процесса развития, но и указал, что без борьбы, поражений и даже смерти невозможно развитие популяции<sup>1</sup>.

Разумеется, у Дарвина были предшественники не только из области общественных наук. Еще в конце XVIII в. целый ряд представителей натурфилософии высказывали идеи эволюционного развития применительно к различным явлениям физического мира. Ч. Дарвин предложил эволюционную теорию, которая в современных терминах может быть представлена как экономическая модель конкуренции за ограниченные ресурсы, в которой отбор осуществляется на индивидуальном уровне. Согласно этой теории, основу эволюции составляет так называемая дарвинистская триада процессов: изменчивости, наследственности, отбора.

Несмотря на созвучность идей Дарвина представлениям видных экономистов того времени и даже их взаимное влияние, его эволюционная теория не оказала существенного влияния на развитие экономической мысли. Более того, во второй половине XIX в. эволюционные идеи стали исчезать из экономических исследований. В экономической науке восторжествовал ньютоновский подход в его наиболее упрощенной трактовке, предложенной Джевонсом<sup>2</sup>, и получивший свое воплощение в теории равновесия. Это обстоятельство побудило Т. Веблена в 1898 г. поставить вопрос: «Почему экономика не является эволюционной наукой?»<sup>3</sup>, и даже по-

<sup>1</sup> См.: Макашева Н.А. Эволюционная экономика ... — С. 624.

<sup>2</sup> Уильям Стэнли Джевонс (1835–1882) — английский экономист, статистик и философ-логик. Профессор логики, философии и политической экономии в Манчестере (1866–1876) и Лондоне (1876–1880). Основатель математической школы в политической экономии, один из основоположников теории предельной полезности.

<sup>3</sup> Веблен Т. Почему экономическая наука не является эволюционной дисциплиной? ... — С. 10–32.

пытаться исправить эту ситуацию, обратившись к рассмотрению институциональной стороны экономических процессов.

Большую роль в утверждении в экономической науке механистического подхода сыграла философия утилитаризма. В значительной степени благодаря И. Бентаму<sup>1</sup> возникла и оформилась идея исчисления полезности. И по мере того, как маржиналистские представления завоевывали позиции в экономической науке, последняя утрачивала интерес к проблемам развития, сосредоточиваясь на индивидуальной оптимизации и проблеме равновесия. Равновесие понималось экономистами как в определенном смысле совершенное состояние, при котором индивидуальные планы были согласованы, а полезности достигали максимума. Соответственно поиск естественнонаучной аналогии для экономической теории осуществлялся уже не в биологии с ее теорией эволюции, а в механике с ее равновесным состоянием при отсутствии всякого движения.

Подобной тенденции в определенном смысле противостояла теория Маркса, которая усвоила многие идеи классической политэкономии, в том числе и ее нацеленность на проблематику развития. Однако тот факт, что Маркс рассматривал теорию Дарвина как «естественнонаучный базис для классовой борьбы в истории» и, следовательно, связывал эволюционный принцип с идеологией, негативным образом сказался на популярности эволюционной идеи в экономической науке. В противовес идеологически ориентированной марксистской политэкономии чистая экономическая теория отказалась от рассмотрения экономических процессов в их историческом развитии в пользу равновесного анализа. Это направление анализа окончательно утвердилось уже в XX в. и достигло наивысшего уровня в работах П. Самуэльсона, К. Эрроу<sup>2</sup> и других классиков современной теории равновесия<sup>3</sup>.

**Оценка эволюционных идей основоположниками экономической теории.** Между тем у основоположников современной экономической теории можно найти свидетельства признания важности эволюционного принципа. Так, А. Маршалл считал, что экономическая наука в широком смысле родственна скорее биологии,

<sup>1</sup> Иеремия (Джерами) Бентам (1748–1832) — английский правовед и философ-моралист конца XVIII — начала XIX в., один из крупнейших теоретиков политического либерализма, основатель одного из направлений в английской философии — утилитаризма.

<sup>2</sup> Кеннет Джозеф Эрроу (род. 1921) — американский экономист, лауреат Нобелевской премии по экономике за 1972 год (совместно с Джоном Хиксом) «за новаторский вклад в общую теорию равновесия и теорию благосостояния».

<sup>3</sup> См.: Макашева Н.А. Эволюционная экономика ... — С. 623–626.



чем физике или даже химии<sup>1</sup>. Анализируя воздействие внешней среды на организацию производства, он также говорил о роли конкуренции и сотрудничества в развитии экономики.

П. Кропоткин<sup>2</sup>, по своему оценивая, эволюционные процессы, происходящие в живой природе, писал: «...С уверенностью можно сказать, что взаимная помощь представляет такой же закон животной жизни, как и взаимная борьба. Более того. Как фактор эволюции, то есть, как условие развития вообще — она, по всей вероятности, имеет гораздо большее значение, чем взаимная борьба, потому что способствует развитию таких привычек и свойств, которые обеспечивают поддержание и дальнейшее развитие вида, при наибольшем благосостоянии и наслаждении жизнью для каждой отдельной особи, и в то же время, при наименьшей бесполезной растрате ею энергии, сил»<sup>3</sup>. Австрийскому экономисту К. Менгеру<sup>4</sup> также не был чуждо эволюционное восприятие социально-экономических отношений. Он, в частности, использовал эволюционный подход при анализе социальных институтов.

Большое значение с точки зрения распространения эволюционных идей в экономике имели работы Й. Шумпетера. В «Теории экономического развития» (1912) он обратился к эндогенным изменениям как характерной черте капиталистической экономики, признал важность процессов возникновения, изменения и исчезновения социальных институтов и, наконец, сделал акцент на процессе появления нового в широком смысле как на неотъемлемой черте капиталистической экономики.

Центральным для шумпетерианского видения экономики было понятие динамики рыночного процесса. Шумпетер рассматривал рынок как нечто большее, нежели сигнальное устройство для размещения ограниченных ресурсов, которое служит цели гарантировать состояние равновесия. Скорее рынок — это сфера радикальных изменений, которая заставляет фирмы и индивидов осуществлять нововведения, а экономику расти и структурно изменяться.

<sup>1</sup> См.: Маршалл А. Принципы экономической науки: пер. с англ. В 3 т. — М.: Прогресс, 1993. — Т. III. — С. 211.

<sup>2</sup> Князь Петр Алексеевич Кропоткин (1842–1921) — русский революционер-анархист и ученый, географ, геоморфолог, историк, публицист. Создатель идеологии анархо-коммунизма и один из самых влиятельных теоретиков анархизма.

<sup>3</sup> Кропоткин П.А. Взаимная помощь как фактор эволюции. — М.: Редакция журнала «Самообразование», 2007. — С. 11. Не правда ли, несмотря на разницу во времени, данный вывод П.А. Кропоткина оказался весьма и весьма созвучен с принципом минимума диссипации энергии Н.Н. Моисеева?

<sup>4</sup> Карл Менгер (1840–1921) — австрийский экономист, основатель австрийской школы экономической теории. Внес вклад в экономическую теорию, методологию экономических исследований и политическую философию.

Позиция Шумпетера имела важное методологическое следствие, а именно она позволила в какой-то степени примирить равновесный подход и теорию развития: равновесный принцип сохраняет силу, пока в системе не происходят существенные инновации. С точки зрения равновесного подхода наличие последних означает переход на новый уровень равновесия. В результате экономическое развитие можно представить как последовательную смену равновесных состояний, или так называемое пунктирное равновесие. Именно этот подход нашел отражение в теории циклов Шумпетера<sup>1</sup>.

«Несмотря на многочисленные обращения к идее эволюции и заманчивые аналитические перспективы, которые она открывала, до последнего времени эволюционный подход, — пишет Н.А. Макашева, — не оформился в самостоятельное направление экономической науки, а эволюционные идеи оставались вне mainstream economics. Проблема заключается не только в том, что ученые настойчиво придерживаются своих заблуждений, усвоенных приемов и инструментария, стереотипов научного мышления, но и в том, что недостаточно ясна перспектива практического применения эволюционного подхода, что в современный век прагматизма является серьезным недостатком»<sup>2</sup>.

И вообще практически до середины XX в. считалось, что способностью к развитию, усложнению, самоорганизации обладала только живая природа. В настоящее время в науке пришло осознание того, что идеи эволюции, эволюционизма являются общими как для материального, так и социального мира. В своем познании человек использует учение о глобальном эволюционизме как каркас, в который вмещаются разные мировоззренческие концепции. Так, например, в начале прошлого века В.И. Вернадский обосновывал необходимость изменения общественных структур для обеспечения лучших путей коэволюции человека и биосферы.

**Современное видение применения эволюционного принципа к анализу экономических явлений.** Возрождение интереса к эволюционному подходу в анализе экономики, отмечает Н.А. Макашева, принято датировать началом 50-х годов XX в., связывая его с исследованиями в области экономического роста и технического прогресса, а также с новым этапом методологических дискуссий относительно значения принципа максимизации и его адекватности реальному поведению экономических субъектов в изменяющихся условиях<sup>3</sup>.

<sup>1</sup> См.: История экономических учений ... — С. 628–629.

<sup>2</sup> Макашева Н.А. Эволюционная экономика ... — С. 629.

<sup>3</sup> См.: История экономических учений ... — С. 630.

Для эволюционной экономики большое значение имела статья А. Алчиана<sup>1</sup> «Неопределенность, эволюция и экономическая теория» (1950), в которой была высказана мысль, что для экономики нормальным состоянием является состояние неопределенности, проистекающее из несовершенства предвидения и ограниченности человеческого знания. При таких условиях принцип максимизации не применим по крайней мере как принцип, позволяющий определить действия фирм *ex ante*. Иными словами, в условиях несовершенного знания невозможно рассчитать оптимум, даже если он существует.

Фирмы, по мнению Алчиана, действуют не в соответствии с принципом максимизации единственного интегрального показателя их деятельности — прибыли, а интересуются распределением возможных и приемлемых с их точки зрения результатов. Изменение представления о принципах поведения фирм неразрывно связано с изменением представления о внешней среде. В работе Алчиана внешняя среда представляет собой не инертное окружение, а активную действующую силу, которая отбирает фирмы, принявшие лучшие решения, независимо от способа, каким эти решения были сделаны. Причем невозможно заранее определить или предсказать, какие фирмы пройдут отбор, а можно лишь попытаться объяснять результаты этого отбора.

Что касается гипотез индивидуального поведения, то, по мнению Алчиана, в условиях неопределенности принципу максимизации прибыли невозможно дать содержательную интерпретацию, так же как невозможно утверждать, что фирмы стремятся максимизировать прибыль, хотя и возможно, что у тех, кто выдержал рыночный отбор, прибыль и окажется больше, чем у других. Как и в биологии, здесь исключается возможность прогнозирования результатов естественного отбора. Фактически Алчиан заявил, что принцип оптимизации и неопределенность несовместимы, поскольку принцип оптимизации предполагает совершенное знание и полную определенность. «Возникает вопрос: что должно прийти на смену равновесному статическому подходу? Ответ на этот вопрос и пытается дать современная эволюционная экономика», — заключает Н.А. Макашева<sup>2</sup>.

И все же касательно статьи А. Алчиана «Неопределенность, эволюция и экономическая теория»<sup>3</sup>, на наш взгляд, следует отме-

<sup>1</sup> Армен Альберт Алчиан (1914–2013) — американский экономист армянского происхождения, один из создателей экономической теории прав собственности.

<sup>2</sup> Макашева Н.А. Эволюционная экономика ... — С. 631.

<sup>3</sup> См.: Алчиан А. Неопределенность, эволюция и экономическая теория // Истоки: из опыта изучения экономики как структуры и процесса / редкол.: Я.И. Кузьминов (гл. ред.), В.С. Автономов (зам. гл. ред.), О.И. Ананьин [и др.]; Гос. ун-т — Высшая школа экономики. — 2-е изд. — М.: Изд. дом ГУ ВШЭ, 2007. — С. 33–52.

тить следующее. Автор, как это часто случается с представителями западной экономической науки, слишком усложнил понимание процессов эволюции, анализируя достаточно простые вещи. Если разложить по пунктам его соображения, то можно их представить следующим образом:

1) товар поступает на рынок, где его производитель не может диктовать свои интересы по максимизации прибыли;

2) рынок, объединяющий противоположное производителям сообщество потребителей, путем отбора с их стороны решает судьбу товара и вместе с ней — судьбу производителя, решая вопрос: дать ему «путевку в жизнь» или не дать;

3) при реализации товара товаропроизводитель проходит процедуру отбора и закрепления наследственности;

4) «возвращаясь домой», он закрепляет свои позиции путем использования принципа изменчивости с тем, чтобы вновь идти на площадку отбора, но уже более подготовленным.

Здесь неопределенность может быть сведена к минимуму, если производитель как участник рынка до выхода на него будет по максимуму использовать возможности принципа «изменчивости», модернизируя производство и обеспечивая минимизацию издержек. Чем лучше он это сделает, тем определеннее становится так называемая неопределенность рынка и условия рыночного отбора. Тут нет чистой случайности, как старается убедить нас в этом автор. Существует лишь тенденция, формируемая «воспроизводственным кодом» в направлении решения задачи естественного рыночного отбора. И это направление автоматически формируется в сторону минимизации цены реализации на однотипный товар как условия его выбора потребителем, в свою очередь, стремящегося снизить издержки и получить потребительский доход.

Тем самым на рынке элемент случайности поглощается принципом целенаправленного отбора. Как хищники в биологической жизни отлавливают слабых животных, так и потребитель выбирает дешевый продукт определенного потребительского стандарта, стимулируя его производителя. Поэтому рынок совершенной конкуренции всегда работает в правильно ориентированном направлении.

Важным этапом становления эволюционной экономики, — пишет далее Н.А. Макашева, — стала книга Р. Нелсона<sup>1</sup> и С. Уинтера<sup>2</sup> «Эволюционная теория экономических изменений» (1982).

<sup>1</sup> Ричард Нельсон (род. 1930) — американский экономист. Лауреат премии Леонтьева (2005).

<sup>2</sup> Сидни Грэм Уинтер (род. 1935) — американский экономист. Соавтор (вместе с Р. Нельсоном) книги «Эволюционная теория экономических изменений», издание которой привело к появлению нового направления в науке — эволюционной экономики.

В этой книге была предложена эволюционная теория поведения фирм, действующих в нестабильных условиях, и построен ряд моделей, описывающих реакцию фирм и отраслей на изменения рыночных условий (резкое повышение цен на ресурсы), технологические сдвиги, происходящие в других отраслях и фирмах. Причем, согласно концепции Нелсона и Уинтера, фирмы реагируют на колебания внешних условий изменением сложившихся принципов своего поведения — так называемых «рутин». Под рутинной понимается правило поведения, воплотившее накопленные навыки и приемы. Это — характеристика регулярного и предсказуемого образа действия<sup>1</sup>.

Основу эволюционной концепции Нелсона — Уинтера представляет динамическая модель фирмы, в которой поведенческие характеристики последней изменяются во взаимодействии с ситуацией на рынке. Предпосылки существования эволюционной модели экономики, по их мнению, состоят в следующем:

- экономические агенты не обладают всей информацией и могут в лучшем случае находить локальный, но не глобальный экстремум;

- агенты принимают решения в рамках и с учетом существующих правил, норм и институтов;

- агенты могут имитировать правила, которыми руководствуются другие, а также обучаться и создавать новые правила;

- процессы имитации и инноваций имеют кумулятивный характер, и последующие шаги зависят от предыдущих, при этом возможны случайные события, нарушающие непрерывность;

- взаимодействие между агентами происходит обычно в неравновесном состоянии, и его результаты могут быть удачными или неудачными как в отношении отдельных товаров, так и самих агентов;

- процесс изменений, который задают указанные предпосылки, является недетерминированным, открытым и необратимым.

Подобный подход, — пишет Н.А. Макашева, — существенно отличается от неоклассического. Эволюционная экономика стремится:

- преодолеть ограниченность неоклассики, связанную прежде всего с ориентацией на анализ состояния и предполагающую совершенное знание и отсутствие неопределенности;

- ее статический подход, который определен заданной системой предпочтений индивидов и производственных функций фирм и который означает отсутствие внутренних стимулов к изменениям;

---

<sup>1</sup> См.: Макашева Н.А. Эволюционная экономика ... — С. 631–632.

— а также принцип максимизации как основной принцип поведения<sup>1</sup>.

## 6.2. ОСНОВНЫЕ ПОЛОЖЕНИЯ ЭВОЛЮЦИОННОГО УЧЕНИЯ В ЭКОНОМИКЕ

**Проблематика эволюционной экономики.** Эволюционное учение в биологии охватывает широкий круг проблем, связанных с историческим развитием живой природы. Очевидно, что и в экономике существуют насущные проблемы, связанные именно с эволюционным характером ее развития. К важнейшим из них, на наш взгляд, следует отнести:

— проблему доказательства в качестве общего, типичного свойства экономики и общества эволюционного характера их развития вопреки достаточно редко случающимся частным, нетипичным случаям революционного, скачкообразного изменения производственных отношений и производительных сил;

— обоснования прогрессивности эволюционного развития общественного воспроизводства как необратимого, положительно направленного исторического явления;

— изучения факторов, движущих сил эволюции — технико-технологической изменчивости общественного производства, рыночно-потребительского отбора произведенных товаров, наследственности технологических укладов, — которые приводят к пониманию причинности эволюционного развития экономики;

— определения направлений, путей, уровней и закономерностей развития эволюционных процессов в экономике;

— предвидения направлений технологических прорывов, инновационного развития экономики, прогнозирования ее будущего с целью управления эволюционными процессами в наиболее благоприятном для общества направлении.

**Технико-технологическая изменчивость общественного производства.** Показав разнообразие форм изменчивости, Дарвин объяснил материальные причины изменчивости, которыми являются факторы внешней среды, условия существования и развития живых существ. Но влияние этих факторов неодинаково в зависимости от физиологического состояния организма, стадии его развития.

Также и в экономике на изменчивость технологий производства товаров влияют факторы внешней среды, условия хозяйствования экономических субъектов и развития общественного производства и воспроизводства. При этом главным требованием **изменчивости в экономике** оказывается повышение эффективности производства,

<sup>1</sup> См.: Макашева Н.А. Эволюционная экономика // История экономических учений: учеб. пособие ... — С. 630–634.

уровень которой в конечном итоге определяет степень достижения хозяйственно-экономической цели предпринимательства — максимума прибыли. Эффективность производства тем выше, чем выше эффективность отдельных технико-технологических эволюционных изменений в смысле наибольшей экономии исходных ресурсов в расчете на единицу искомого товара. Экономия ресурсов и изготовление из нее дополнительного количества товара по сравнению с предыдущим воспроизводственным циклом есть главное условие снижения себестоимости производства его единицы и, следовательно, повышения ценовой конкурентоспособности на рынке среди аналогичных товаров. Чем ниже себестоимость произведенного товара, тем больше запас возможного маневрирования в ценообразовании с целью привлечения как можно большего числа потребителей дешевой и качественной товара при сохранении достаточно высоких позиций получения прибыли.

При этом надо понимать, что дополнительное количество произведенного товара за счет сэкономленных ресурсов есть материально-вещественная форма образования прибыли. Реализация его на рынке уже обеспечивает прибыль (прибавочную стоимость) в денежной оболочке.

В связи с указанным становится понятным, что отдельные субъекты рынка, как живые организмы в природе, стремящиеся к выживанию, никак не могут игнорировать принцип технико-технологической и организационной изменчивости производства, поскольку только в нем заключена их возможность обеспечить свою устойчивость, стабильность собственного производства.

**Рыночный отбор.** В соответствии с фазами воспроизводственного цикла общественного воспроизводства следующим принципом эволюции в экономике выступает *принцип отбора*.

В биологии выделяют искусственный и естественный формы отбора. В самом искусственном отборе Дарвин выделил две формы — методический и бессознательный. **Методический отбор** — целенаправленное выведение породы или сорта. При **бессознательном отборе** человек не ставит целью создать новую породу, сорт, а лишь оставляет на племя и преимущественно размножает лучшие особи.

В экономике активно используются как методический, так и бессознательный подходы искусственного отбора технологий, техники и организации производства в рамках различных предприятий. В рамках такого отбора существует немало фактов отпочкования новых отраслей и отраслевых комплексов из существующих, что делает возможным провести соответствующую аналогию с образованием новых видов живых организмов, которые зарождаются на основе существующих видов.

С борьбой за существование, жизненным состязанием и зависимостью организмов от условий существования связан и **есте-**

**ственный отбор**, под которым в природе понимают процесс сохранения и преимущественного размножения в ряде поколений организмов и их групп, имеющих полезные для их жизни и развития адаптивные признаки. Противоположный процесс — вымирание неприспособленных — называют *элиминацией*.

В экономике также можно видеть задатки искусственного и естественного отбора в эволюционном процессе ее развития. Искусственное исходит со стороны государства в качестве направляющей силы по развитию тех или иных отраслей экономики, тех или иных форм производственных организаций. Речь идет о степени вмешательства государства в процессы регулирования экономических отношений на различных уровнях иерархии. В экономической теории существует немало сторонников государственного регулирования экономики.

Естественное исходит со стороны рынка, как механизма регулирования экономических отношений, который в экономической теории еще со времен А. Смита назывался «невидимой рукой рынка».

Если в природе естественный отбор проявляется через много поколений, когда малозаметные индивидуальные изменения суммируются, комбинируются и становятся характерными адаптивными признаками групп организмов (популяции, вида и т.п.), то в экономике процесс естественного отбора происходит гораздо интенсивнее и осуществляется регулярно через работу механизма рыночного отбора лучших в экономическом смысле товаров и лучших предприятий. Естественный отбор в экономике реализуется в каждом воспроизводственном цикле, через который регулярно проходят все новые и новые партии товара. Любые, даже малозаметные индивидуальные изменения в технологии, технике и организации производства становятся достоянием естественного отбора буквально на каждом витке реализации воспроизводственного цикла. Соответственно адаптация к условиям рынка в экономике происходит систематически.

В то же время, если рождается новое предприятие определенной отраслевой направленности, то оно, безусловно, возникает в соответствии со всеми новыми достижениями в технологии, технике и организации производства, которые были накоплены в течение многих воспроизводственных циклов прохождения через сито рыночного естественного отбора. В этом отношении процесс накопления адаптивных свойств производственных предприятий оказывается аналогичен природному процессу адаптации организмов к условиям внешней среды, к условиям существования.

Разница лишь в том, что происшедшие изменения в технологиях, технике, организации производственных процессов в организационно-правовых формах предприятий не записываются автома-



тически в каких-то их генных структурах, подобно происходящему в фенотипах природных организмов, а предоставляются воле организаторов предприятий, технологических линий, разработчиков техники и т.п. с тем, чтобы они могли закрепить свои достижения в производственном процессе. Разумеется, все эти изменения фиксируются средствами закрепления и передачи информации, разработанными человеческим сообществом.

**Наследственность.** Следующим важным фактором эволюции в эволюционной теории Дарвина является *наследственность*, то есть способность организмов передавать особенности строения, функции, развития своему потомству. Обосновав вопрос об изменчивости и наследственности как факторах эволюции, Дарвин показал, что сами по себе они еще не объясняют возникновения новых пород животных, сортов растений, видов, их приспособленности. Большая заслуга Дарвина состоит в том, что он разработал учение об отборе как ведущем и направляющем факторе эволюции домашних форм и диких видов.

В экономике вопрос о наследственности также заложен в организацию общественного производства как бы генетически. Если, предшествуя принципу наследственности, фактор отбора обеспечил потребительский выбор того или иного товара, то тем самым он решил вопрос и о рыночном выборе соответствующей технологии, техники и организации производства. Далее, рынку, следуя принципу наследственности, остается закрепить наследуемые технологические, технические, организационные признаки в дальнейшем производстве посредством приобретения предпринимателями соответствующих производственных факторов.

Причем фактор наследственности в экономике является достаточно устойчивым явлением по той причине, что в составе набора производственных факторов обязательным элементом являются основные средства производства, которые служат длительный срок, перенося свою стоимость на изготовленные товары по частям в виде амортизационных начислений. В связи с этим часто изменения технологий в отраслях экономики стараются не допускать. Для этого осуществляется тщательный анализ перспектив развития любого производства, прогноз цикла жизни товара с тем, чтобы обеспечить многолетнее эволюционное развитие данной технологии, техники и организации производства.

**Борьба за существование.** Сложные и разнообразные, многогранные формы зависимости организмов от условий окружающей среды и от других живых существ Дарвин назвал *борьбой за существование*, или борьбой за жизнь.

Эволюционный фактор борьбы за существование в экономике носит название рыночной конкуренции. Конкуренция на рынке, так же как и взаимоотношения между организмом и окружающей средой в биологии, носит чрезвычайно сложный характер. Оче-

видно, что определенные подходы в анализе фактора борьбы за существование могут быть заимствованы из биологии и в анализе эволюционных процессов в экономике.

В частности, все разнообразие сложных взаимоотношений в природе группируют в три основные формы:

1) отношения организмов и видов с физическими условиями жизни, абиотической средой<sup>1</sup>;

2) взаимоотношения организма с особями других видов (межвидовые взаимоотношения);

3) взаимоотношения между особями и группами индивидов одного вида (внутривидовые взаимосвязи).

Так же и на рынке *первая форма отношений* между его субъектами возникает в зависимости от природно-климатических условий административно-хозяйственных территорий, правовой поддержки предпринимательства, особенностей отраслевого характера производства и других факторов, влияющих на функционирование экономических субъектов. В процессе эволюции у различных организационно-правовых форм хозяйственно-экономических организаций вырабатываются приспособительные функциональные структуры для обеспечения своего успешного функционирования в определенной рыночной среде.

*«Межвидовые» (межотраслевые) взаимоотношения* в экономике, если назвать видами экономических организаций отрасли экономики, также чрезвычайно разнообразны и сложны. Важное значение имеют отношения, которые формируются на базе технологических цепочек производства конечной продукции, или технологических переделов. На базе этих переделов возникают разного рода кооперативные, интегрированные связи между экономическими субъектами по передаче друг другу продукции, объединения предприятий в разного рода корпорации и т.п. Безусловно, между объединениями предприятий, отраслями, так же как и между отдельными предприятиями, могут возникать конкурентные отношения за овладение отдельными нишами рынка. В одних случаях можно наблюдать более жесткие конкурентные отношения между разными предприятиями и их объединениями, в других — менее острые, а в третьих — относительно мирные, которые очень часто носят характер сотрудничества между ними.

*Внутриотраслевые взаимосвязи* также довольно сложны и разнообразны. Большинство форм внутриотраслевых взаимоотношений имеют важное значение для эффективного функциониро-

<sup>1</sup> «Абиотические факторы среды ... — совокупность условий неорганической среды, влияющих на организм» (Современный словарь иностранных слов ... — С. 10).

вания предприятий внутри отрасли и самих отраслей, хотя существуют и внутриотраслевые формы конкуренции.

В экономике все три рассмотренные формы борьбы за существование — конкуренции — осуществляются не изолированно. Они тесно переплетаются между собой, благодаря чему взаимосвязи хозяйственно-экономических организаций, их объединений, отраслей бывают многогранными и сложными.

Изучение эволюционного фактора рыночной конкуренции имеет большое практическое значение для разработки мер по обеспечению отношений совершенной конкуренции, антимонопольной борьбе со складывающимися монополистическими структурами на рынке.

Если говорят, что «мыслящие индивиды взаимодействуют на совершенных рынках»<sup>1</sup>, то нельзя не отметить, что это всего лишь теоретический пассаж. Фактически рынок так или иначе, в большей или меньшей степени монополизирован со всеми вытекающими последствиями снижения эффективности своего функционирования. В случае монополизации он начинает хуже работать, в том числе и при исполнении своей прямой функции по реализации принципа естественного рыночного отбора. В результате этого не самые лучшие фирмы по показателю эффективности выживают, получая поддержку со стороны системы рыночного отбора. Вместо этого выжившая посредственность закрепляется в рыночной нише и соответственно реализует свою наследственность в экономике, сохраняя свой не самый лучший набор и тип использования ресурсов, технологий, техники, организации производства. Ухудшается, хуже срабатывая, принцип изменчивости. Воспроизводственный цикл начинает пробуксовывать, замедляя ход эволюции общественного производства и воспроизводства. Это — с одной стороны.

С другой стороны, характерная для рыночной экономики абсентеистская система распределения доходов оказывается существенным фактором вымывания и утилизации доходов реального сектора, загоняя его в русло низких темпов воспроизводственного процесса и не позволяя в достаточной степени обслуживать темпы накопления капитала, формирования платежеспособного спроса, как факторов стимулирования предложения.

В кризисные периоды функционирования экономики падение темпов формирования платежеспособного спроса происходит быстрее, чем снижение темпов накопления капитала. Вследствие этого возникает эффект перепроизводства товаров. Такая тенденция складывается по причине того, что на уровне предприятий

<sup>1</sup> Кругман П. Почему экономическая наука бессильна // Slon.ru: Электронный сайт // Режим доступа: [http://slon.ru/economics/pochemu\\_ekonomicheskaya\\_nauka\\_bessilna-130856.xhtml](http://slon.ru/economics/pochemu_ekonomicheskaya_nauka_bessilna-130856.xhtml) (дата обращения: 11.03.2015).

и их объединений бóльшая экономическая власть, вслед за властью абсентеистов, сосредоточивается у предпринимателей. Тем самым, накладываясь одно на другое, реализуются предпосылки экономического кризиса. И чем интенсивнее происходит монополизация экономики, расслоение абсентеистских, предпринимательских и трудовых доходов, тем быстрее наступает кризис. Если монополизация и расслоение доходов субъектов экономики сдерживается посредством государственных мер регулирования, то наступление экономического кризиса отдалается.

Таким образом, механизм рынка всегда должен находиться в состоянии совершенной конкуренции. В противном случае нарушается функционирование принципа естественного отбора со снижением его эффективности.

И опять-таки для обеспечения эффективности функционирования экономики можно обратиться к эволюционному процессу развития биологических популяций для «перенятия опыта». Дело в том, что в биологической популяции независимо от условий естественного или искусственного отбора пополнение основного стада обладает свойством избыточности. Потомства, как правило, производится несколько больше, чем его требуется для необходимого пополнения основного поголовья в рамках нормального воспроизводства популяции. Эта избыточность в дальнейшем расходуется в направлениях падежа молодняка различных возрастов при его выживании, поддержки пищевой трофической цепи удовлетворением потребностей консументов.

Необходимое для воспроизводства популяции количество пополнения связано с продолжительностью жизненного цикла половозрастных особей, составляющих основное стадо. Все остальное — излишки. Причем в случае формирования искусственных популяций путем селективного отбора пород добиваются максимизации этого излишка. Например, увеличением яйценоскости сельскохозяйственных птиц, плодовитости сельскохозяйственных животных и т.п.

Так же и в экономике процесс накопления капитала — это естественный циклический процесс воспроизводства. В качестве источника возобновления его выступают денежные средства, которые могут поступать из собственных и заемных источников. Очевидно, что в каждой отрасли воспроизводственный цикл имеет свои особенности и величины характеризующих параметров. Например, продолжительности сроков службы ОПФ, величины их амортизации, структурного состава основных и оборотных средств, а также труда и т.п. В этих условиях средств накопления может оказаться как в избыточном, так и недостаточном количестве.

В первую очередь, это может оказаться результатом дифференцированного положения фирм по эффективности их функциони-

рования. Если предприятие высокорентабельное, то можно судить о наличии избыточности в формировании средств накопления и потребительского спроса со стороны рабочего персонала. Тогда в системе распределения доходов возникает фигура абсентеиста, как экономического консумента, который будет стараться вбирать в себя излишки денежных средств эффективного предпринимателя.

К убыточным и низкорентабельным предприятиям у экономического консумента не возникает интереса и ему редуцировать<sup>1</sup>, превращая прибыль в ренту, нечего. Очевидно, что абсентеисты в этом плане несут в себе определенные функции регулятора экономической «пищевой» цепи.

Таким образом, рынок, во-первых, должен всегда находиться в совершенном состоянии. Условием этого является наличие демократической политической системы в обществе. Если такая отсутствует, то будут отсутствовать и условия для эффективной работы рынка. Он будет плохо справляться со своим прямым предназначением — исполнением функции механизма естественного отбора. Это повлияет на эффективность реализации принципов наследственности и изменчивости.

Во-вторых, если рынок достаточно долго будет находиться в состоянии «несовершенной конкуренции», то это будет способствовать дестабилизации экономики в целом, ее ослаблению, возрастанию предпосылок для «депопуляции» и снижению показателей эффективности.

### **6.3. ЦЕЛЕСООБРАЗНОСТЬ И ПРИСПОСОБИТЕЛЬНЫЙ ХАРАКТЕР ЭВОЛЮЦИИ В ЭКОНОМИКЕ**

**Проблема целесообразности в экономике.** Проблема *целесообразности* строения и функций живых существ, их приспособленности к условиям существования, имеющая важное значение для самосохранения, самовоспроизведения видов, была тщательно рассмотрена Дарвином. Он доказал, что приспособленность видов, выработанная отбором, не может быть абсолютной, она всегда относительна и полезна лишь в тех условиях среды, в которых виды длительное время существуют.

Указанное здесь относительно целесообразности в живой природе практически полностью соответствует отношениям эволюции и в экономике. Приспособление производственных предприятий к условиям рыночной среды также не бывает абсолютно совершенным. Потребности рынка, так же как и условия внешней среды в природе, определяют направления приспособления производ-

<sup>1</sup> От слова «редукция», означающего «уменьшение, ослабление чего-либо» (См.: Современный словарь иностранных слов ... — С. 518).

ственных предприятий и отраслей к условиям рыночного функционирования.

На примере искусственного отбора Дарвин разработал принцип **дивергенции**, то есть расхождения признаков сортов и пород, их разграничения. Этот же принцип он использовал и для объяснения происхождения видов животных и растений, их разнообразия, возникновения разграничения между видами, обоснования учения о монофилетическом происхождении видов от общего корня. Эволюционные различия у отдельных групп животных и растений могут возникать также благодаря **конвергенции** — сближению признаков, выработке внешне подобных черт у форм, имеющих разное происхождение, как результат приспособления к аналогичным условиям существования. Неизбежным следствием дивергентной эволюции является прогрессивное развитие органической природы от простого к сложному.

Учение Дарвина о борьбе за существование, естественном отборе и дивергенции удовлетворительно объясняет и вопрос о **вымирании видов**. Он показал, что в постоянно меняющихся условиях внешней среды одни виды, уменьшаясь в численности, неизбежно должны погибать и уступать место другим, лучше приспособленным к этим условиям. Таким образом, в процессе эволюции постоянно осуществляются уничтожение и созидание органических форм как необходимое условие развития.

Такого рода выводы и комментарии абсолютно правомерны и для экономических отношений, которые складываются по мере развития производительных сил и производственных отношений в экономике. Тем самым не надо особым образом доказывать, что развитие экономики во все времена носило и носит эволюционный характер.

Подтверждают эту истину и результаты использования неравновесного инструментария теоретического анализа<sup>1</sup>. В частности, неравновесная модель экономики наглядно иллюстрирует процессы банкротства в неэффективной ее части и возникновения новых производственных предприятий в эффективной. То есть в экономике, так же как и в живой природе, неэффективные экономические организмы погибают, уступая место для других, более эффективных.

**Уровни эволюционных преобразований.** Эволюционный процесс в живой природе подразделяют по уровням эволюционных преобразований на микро- и макроэволюцию, выделяя иногда и мегаэволюцию. Под **микроэволюцией** понимают процессы адаптивной перестройки внутри вида, преобразования его популяций, что ведет к видообразованию. **Макроэволюция** — процесс

<sup>1</sup> См.: Нусратуллин В.К. Неравновесная экономика: монография. — 2-е изд., доп. — М.: Компания Спутник+, 2006. — 482 с.

исторического преобразования надвидовых таксонов — родов, семейств. Понятие *мегаэволюции* включает историческое формирование более крупных систематических единиц (отрядов, классов, типов). Большинство исследователей в понятие «макроэволюция» включают и мегаэволюцию. *Элементарной единицей эволюции* в живой природе выделена популяция, как многочисленная группа особей одного вида, живущая длительное время на определенной части ареала данного вида.

В экономике, выделяя популяцию, очевидно, надо вести речь об отраслевой или территориальной совокупности предприятий. Или просто о совокупности предприятий, товаропроизводителей, агентов, экономических субъектов и т.п. в понимании множества товаропроизводителей, которых можно, например, выделить в рамках анализа экономики по неравновесной модели.

На пространственные и численные размеры популяции существенно влияют биотические и абиотические факторы. *Колебания численности* особей популяций («волны жизни») резко и направленно изменяют генетический состав популяции и поэтому они рассматриваются в биологии как один из факторов эволюции.

Здесь напрашивается аналогия с фазами экономического цикла — кризисом и депрессией. Соответственно можно рассуждать о сокращении предприятий в результате их банкротства. Экономические циклы в экономике можно назвать «волнами жизни экономики» или популяционными волнами, поскольку в результате экономических кризисов в экономике происходит изменение качественного состава предприятий отрасли, что является одним из существенных факторов экономической эволюции.

*Возрастной и половой состав* биологической популяции характеризуется видовой особенностью и достаточно динамичен. Эти особенности зависят от продолжительности жизни особей, времени достижения половой зрелости, типов и интенсивности размножения, смертности в разных возрастных группах, скорости смены поколений.

В экономике также в рамках воспроизводственных процессов можно выделить их воспроизводственное основание в виде совокупности (популяции) экономических субъектов или производственных объектов, которое может быть подразделено на составные части и составляющие «половозрастные» группы в соответствии с занимаемым в функциональной организации «экономических популяций» местом.

А вот выделение уровней эволюционных преобразований в экономике уже осуществлено в экономической теории в рамках разделения ее по иерархическим уровням на микро-, мезо-, макро- и мегаэкономики. Описанием развития экономики по этим уровням как

раз и раскрываются эволюционные процессы, происходящие в ней на протяжении веков и тысячелетий.

Если же говорить об уровнях эволюционных преобразований в рамках определенных воспроизводственных процессов, то их можно выделить в следующих типичных формах:

- 1) элементарное воспроизводство товара;
- 2) воспроизводство сельскохозяйственных популяций в рамках производственного процесса;
- 3) воспроизводство производственного комплекса предприятий;
- 4) воспроизводство населения;
- 5) циклическое воспроизводство экономики в целом;
- 6) структурное воспроизводство экономики в рамках нормированного экономического пространства;
- 7) воспроизводство общественно-экономических укладов;
- 8) воспроизводство общественно-экономических формаций.

Очевидно, что выделение типичных воспроизводственных процессов в экономике может продолжаться. Соответственно в их рамках могут рассматриваться эволюционные процессы, происходящие в экономике.

**Элементарный эволюционный материал в экономике.** Проблеме материала, на базе которого осуществляются эволюционные преобразования, всегда уделяли большое внимание, и в решении этой проблемы намечались разные подходы. Но только Дарвин впервые достаточно убедительно показал, что в эволюции видов ведущая роль принадлежит неопределенным индивидуальным наследственным изменениям, которые являются материалом для отбора. Однако биология того времени еще не в состоянии была раскрыть процесс формирования внутривидового разнообразия особей.

С развитием экспериментальной генетики в XX в. все фундаментальные проблемы изменчивости получили научное объяснение: установлен материальный субстрат наследственности, раскрыты основные закономерности ее изменчивости и формирования генотипического разнообразия особей популяции, вида. В биологии **мутации** и их **комбинации** выделяют в качестве **элементарного материала эволюции**.

Вероятно, можно отождествить эволюцию популяций в биологии с инновационным процессом в экономике. Инновации оказываются факторами мутаций типа биологических в сфере экономических отношений, а в качестве популяций будут рассматриваться отраслевые сообщества предприятий. И тогда можно и примени-



тельно к экономике сказать, что «эволюционируют не отдельные особи, а популяции»<sup>1</sup>.

Говоря о мутациях, мы имеем в виду разного рода рационализаторские предложения, инновации и вообще элементарные процессы внедрения достижений НТП. И если изучаются инновационные процессы, то тем самым одновременно раскрываются и проблемы эволюционного развития экономики.

**Элементарное эволюционное явление.** Установление элементарной единицы эволюции определяет в биологии *элементарное эволюционное событие* как результат изменения этой единицы. В популяции как генетически гетерогенной системе под давлением мутационного процесса и рекомбинации генов при скрещиваниях в неизменных условиях среды генетический состав всегда колеблется вокруг *средних показателей*. В условиях стойкого изменения среды в определенном направлении естественный отбор из поколения в поколение будет сохранять лучше приспособленные фенотипы, а значит, направленно перестраивать и генотипы. Такое длительное и направленное изменение генетического состава популяции, ее генофонда рассматривают как *элементарное эволюционное явление*, обуславливающее формирование новых наследственных особенностей, возникновение новых сочетаний генов и появление новых признаков.

В экономике такого рода процессы, называемые элементарным эволюционным явлением, также имеют место быть. Например, сдвиг экономики, представленной в неравновесной модели, вправо — в сторону роста эффективности — это и есть элементарное эволюционное явление. И указанное выше замечание о колебании генетического состава особей вокруг средних показателей безусловно имеет место быть и в экономике. Это доказывает, например, действие закона больших чисел в ценообразовании.

**Элементарные факторы эволюции.** Простейшие эволюционные изменения происходят под действием тех движущих сил — факторов, которые направленно преобразовывают популяции. Такими основными элементарными факторами являются: мутационный процесс, популяционные волны, изоляция и естественный отбор.

Значение *мутационного процесса* состоит в том, что постоянное возникновение спонтанных мутаций и их комбинаций при скрещиваниях дает новые сочетания генов и мутаций, что неизбежно вызывает наследственные изменения в популяции, хотя сам мутационный процесс без участия других факторов эволюции не может направлять изменение природной популяции. Он явля-

<sup>1</sup> Справочник по биологии / под ред. акад. АН УССР К.М. Сытника. — Киев: Наукова думка, 1985. — С. 483.

ется лишь поставщиком элементарного эволюционного материала, резерва наследственной изменчивости.

Эволюционное значение **популяционных волн** заключается в том, что при резком сокращении численности особей популяции среди случайно оставшихся в живых немногочисленных индивидов могут быть редкие генотипы. В дальнейшем восстановление численности будет идти за счет этих особей, что приведет к изменению частот генов, а значит, генофонда популяции, пережившей катастрофическое сокращение численности. Таким образом, популяционные волны также можно рассматривать как поставщика эволюционного материала.

Здесь также напрашивается аналогия. В результате экономического кризиса функционирующими остаются лишь наиболее эффективные предприятия, которые будут служить основой для следующего цикла экономического роста, что приведет к распространению «генофонда» лучших предприятий по всей экономике, переживших экономический кризис. Тем самым экономический кризис можно считать «поставщиком эволюционного материала» в экономике.

**Изоляции** принадлежит важная роль в образовании популяций, в формировании видов. Всякая форма изоляции в конце концов приводит к репродуктивному разобщению, возникновению барьеров между обособившимися видами. Основная функция изоляции состоит в защите генетической системы вида.

Относительно экономики здесь может идти речь о различных формах ее монополизации, а также об автаркическом направлении развития экономик отдельных стран, что может привести к определенному характеру издержкам как для развития экономики автаркической страны, так и мирового разделения труда.

**Естественный отбор** — главный, направляющий, движущий фактор исторического развития органического мира. **Ареной** действия естественного отбора является популяция как элементарная единица эволюции, а **объектом** отбора — ее особи, фенотипы. Значение особи, прошедшей отбор и давшей потомство, определяется вкладом ее генотипа в генофонд популяции. Отбор идет по фенотипам, конкретным признакам и свойствам, которые являются результатом реализации определенного генотипа в данных условиях среды. Тем самым для эволюции имеют значение не только генотип, но и фенотип, и фенотипическая изменчивость.

В экономике **ареной** действия рыночного отбора является «неравновесное» множество товаропроизводителей как элементарная единица эволюции, а **объектом** отбора — отдельные предприятия со своими взаимоотношениями с окружающей экономической средой. Очевидно, что и сдвиги в неравновесной модели, связанные с процессами банкротства предприятий и возникновения новых,

представляют собой элементарные события на арене действия рыночного отбора.

Здесь, продолжая мысль, следует отметить фактор целеполагания. В природе цель эволюции — борьба за существование, выживание популяции и отдельных особей. В экономике же выживание предприятий связано с достижением заранее заданного критерия — максимума прибыли. И этот критерий уже выступает фактором естественного отбора предприятий.

Подытоживая, отметим, что на фоне эволюции экономики, общества и самого человека одновременно эволюционирует и общественный интеллект. Отсюда возникает вопрос: не может ли быть так, что именно на его эволюцию работает и вся система эволюционного развития биосферы? Если даже нельзя ответить положительно на этот вопрос, то, во всяком случае, можно констатировать тот факт, что указанные составляющие эволюции не могут быть разрозненными, а составляют взаимосвязанный и целенаправленный процесс.

## Глава 7

# ВОСПРОИЗВОДСТВЕННЫЕ ПРОЦЕССЫ В ЭКОНОМИКЕ КАК ФУНДАМЕНТАЛЬНОЕ ЭВОЛЮЦИОННОЕ ЯВЛЕНИЕ

### 7.1. ЭВОЛЮЦИОННЫЕ ПРИЗНАКИ И УРОВНИ ЭВОЛЮЦИОННЫХ ПРЕОБРАЗОВАНИЙ В ЭКОНОМИКЕ

**Эволюционная обусловленность экономики.** «Эволюционная экономика, — отмечает Н.А. Макашева, — новое направление экономической науки, в рамках которого экономические процессы рассматриваются как спонтанные, открытые и необратимые; они порождены взаимодействием внешних и внутренних факторов и проявляются в изменении структуры экономики и действующих в ней агентов. Особое внимание уделяется процессу инноваций — появлению, закреплению и распространению нового; конкуренции как процессу отбора, а также проблемам информации, неопределенности, времени»<sup>1</sup>.

Далее, как пишет автор, «эволюционная экономика противостоит основному течению экономической теории в целом и неоклассике в частности. Она пытается учитывать воздействие институциональных и других нерыночных факторов на поведение экономических агентов, а также преодолеть принципиально статический характер ортодоксальной экономической теории».

Если с определением эволюционной экономики можно согласиться, то последующее высказывание уже вызывает возражение. Например, в части противостояния ее «основному течению экономической теории в целом» и преодоления «принципиально статического характера ортодоксальной экономической теории», поскольку экономическая теория во многих своих школах и направлениях уже преодолела описание лишь статики экономики. Взять, к примеру, марксистские модели простого и расширенного воспроизводства.

На наш взгляд, эволюционной экономике не надо противопоставлять себя экономической теории в целом, формулируя некорректную задачу преодоления нехарактерного для нее обстоятельства — якобы присущей только ей идентичности того или

<sup>1</sup> Макашева Н.А. Эволюционная экономика // История экономических учений: учеб. пособие / под ред. В. Автономова, О. Ананьина, Н. Макашевой. — М.: ИНФРА-М, 2003. — С. 621.

иного признака или свойства, а просто развивать эволюционный принцип теоретического анализа экономики, который практически всегда был присущ экономическим исследованиям. Об этом свидетельствует один из основных применяемых методов исследования экономики — метод материалистической диалектики, для которой характерно изучение экономических явлений и процессов в постоянном движении, развитии от простого к сложному, от низшего к высшему с переходом к новому качеству.

Эволюционному подходу в исследовании экономики должны быть присущи свои характерные особенности, связанные с эволюционным мировоззрением, согласно которому все экономические системы находятся в процессе постоянного и причинно-обусловленного изменения, однако с характерными, именно им обусловленными признаками. Очевидно, что эта характерная обусловленность должна быть связана с главными элементами эволюционного механизма, весьма тщательно и глубоко рассмотренного в эволюционном учении Ч. Дарвина и его последователей в биологии, а именно: с элементами генетического кода — изменчивостью, наследованием и отбором.

С этой точки зрения можно было бы определить, например, **эволюцию** непосредственно в производственном процессе (**микроэволюцию**) как необратимый, усложняющийся, циклического характера процесс. Каждый его цикл состоит из трех типов рыночно-воспроизводственных трансформаций — технико-технологического совершенствования общественного производства (**изменчивости**), рыночного отбора более совершенных технологий на основе оптимального потребительского выбора товаров (**естественного отбора**) и комплектования набора ресурсов, соответствующего отобранной, наиболее эффективной технологии (**наследственности**).

При этом можно было бы сказать, что **микроэволюция** в экономике — это эволюция производственных процессов, технологий, техники, организации производства внутри предприятий, отраслей, касающихся непосредственно производства и только производства товаров.

Тогда как **мезоэволюцию** уже нетрудно представить в виде эволюции самих предприятий и отраслей в составе более крупных производственно-экономических систем, объединенных уже не только по технологическим, техническим и производственно-организационным принципам, но и по типу финансово-экономических взаимоотношений, отношений кооперации, интеграции, социального взаимодействия как между собой, так и с обществом и т.п.

Более того, можно было бы ввести такого рода классификационный признак, как то, что микроэволюция является отражением эволюционного развития производительных сил со своими составными частями непосредственно на производстве, а мезоэво-

люция — это уже эволюция производственных отношений на основе совершенствования не только производства товаров, но и их распределения, обмена и потребления.

Далее, следует выход непосредственно за рамки производственного процесса и возвышение эволюционного подхода в приближении к надстроечным элементам производительных сил и производственных отношений. Этим уже обозначаются контуры **макроэволюции**. Если же идти еще выше — к анализу эволюционных проблем в развитии способов производства и типов общественно-экономической формации, то речь уже надо вести об эволюционных процессах на уровне **мегаэволюции**.

Возвращаясь к эволюции производственных процессов, отметим, что указанные в нем процессы трансформации описывают не что иное, как фазы воспроизводственного цикла в общественном производстве, которые можно перечислить как:

- 1) производство товара;
- 2) его реализацию;
- 3) закупку ресурсов.

Таким образом, проникая в сущность эволюционного подхода или эволюционизма в анализе экономики, можно, во-первых, провести существенную аналогию между принципами эволюции в биологии и эволюционными трансформациями в экономике; во-вторых, обратить внимание на связь эволюционного процесса в экономике непосредственно с элементами общественного воспроизводства, изучаемого в экономике уже с самого ее зарождения как науки.

Эти обстоятельства позволяют зафиксировать весьма важные факты:

1) наличие непосредственной связи эволюции в экономике с циклически повторяющимися в ней воспроизводственными процессами;

2) обязательное присутствие в любом воспроизводственном процессе эволюционного ядра или особого звена<sup>1</sup>, вокруг которого формируются как бы генетически контролируемые эволюционные процессы. Например, в биологии таким ядром является популяция;

3) наличие в экономике ее эволюционной сущности, поскольку воспроизводственные процессы сопровождали ее с самого зарождения экономических отношений и существуют до сих пор, причем во все более расширяющихся масштабах и развивающихся формах;

4) существование научно-исследовательской задачи по поиску эволюционных форм развития экономики и формирования эволюционной экономики, как науки, в направлении выявления наиболее

<sup>1</sup> См.: Павлов К.В., Шишкин М.И. Теория экономического ядра. — Ижевск, 1996. — 92 с.

характерных воспроизводственных процессов в экономике на ее различных иерархических уровнях и временных интервалах.

**Уровни эволюционных преобразований в экономике.** В отношении выявления наиболее характерных воспроизводственных процессов в экономике даже по приближенной оценке можно было бы отметить их типы разного уровня, которые могли бы представлять интерес с точки зрения задач формирования эволюционной теории в экономике как науки. Соответственно можно было бы определить уровни эволюционных преобразований в экономике по аналогии с ними в биологии, например, таким образом:

1. **Микроэволюционный уровень** (с типичными воспроизводственными циклами в производстве товаров), включающий:

1) элементарное воспроизводство товара с отображением типичных фаз эволюционного процесса:

— производства товара, как отражение фазы изменчивости в биологической эволюции;

— его реализации, как отражение биологической фазы отбора;

— приобретения ресурсов, как отражение наследственности.

2. **Мезоэволюционный уровень** (с характерными популяционными циклами воспроизводства популяций), включающий:

1) воспроизводство биологических популяций любого вида, которое на самом деле регулярно подвергается воздействию принципов биологической эволюции. Здесь главным инструментарием анализа являются линейно-динамические модели (ЛДМ) расширенного воспроизводства популяций, в первую очередь сельскохозяйственных, поскольку их изучение имеет непосредственное практическое значение;

2) воспроизводство производственного комплекса предприятий в любой отрасли на любом иерархическом уровне экономики в первую очередь на основе отображения эволюционного развертывания основных производственных фондов (ОПФ). Здесь главным отличием от типичных процессов развертывания биологической эволюции выступают следующие особенности воспроизводства:

— дискретный характер обновления ОПФ с их частичной или полной заменой в определенные промежутки времени;

— производный характер воспроизводственных процессов от технико-технологических и организационных особенностей воспроизводства отдельных видов товара, касающихся отраслевой принадлежности и типов товарного производства;

3) воспроизводство населения, как типичной биологической популяции, но с выделением особых половозрастных групп с учетом социальных признаков их обособления.

3. **Макроэволюционный уровень** (со структурными и временными циклами общественного воспроизводства), включающий:

1) расширенное воспроизводство как эволюционный субстрат формирования прибыли в рамках эволюционной концепции ее образования;

2) структурное воспроизводство экономики в рамках нормированного экономического пространства в неравновесном представлении составляющих ее экономических субъектов, предусматривающее разработку методического инструментария анализа эволюционной динамики в нормированном пространстве;

3) циклическое воспроизводство экономики в целом, характер эволюции которой пока в достаточной степени необъясним особенно в части экономических кризисов. Здесь также необходимо предусмотреть применение неравновесного инструментария анализа экономики.

4. **Мегаэволюционный уровень** (с формационными циклами смены хозяйственных укладов и общественно-экономических формаций), включающий:

1) воспроизводство разного рода общественно-экономических укладов в рамках коротких, средних и длинных волн эволюционных циклов<sup>1</sup>. Здесь возможно использование агрегатных макропроизводственных функций типа производственных функций, используемых В. Маевским<sup>2</sup>;

2) воспроизводство общественно-экономических формаций в рамках цикличности цивилизационного развития человечества во все исторические эпохи.

**Эволюционная экономика как наука и проблемы, стоящие перед ней.** Теперь по аналогии с дарвинизмом эволюционное учение в экономике можно попытаться уточнить таким образом: **«Эволюционная экономика** — это учение об общих закономерностях эволюционного развития экономики, о движущих силах, причинах и путях этого развития, а также об использовании естественно-рыночных закономерностей для регулирования и управления процессами общественного воспроизводства с целью повышения эффективности его функционирования для наиболее полного удовлетворения материальных и духовных потребностей человека».

Очевидно, что в задачу эволюционной экономики, концентрирующей в себе эволюционное учение применительно к экономике, входит не только объяснение закономерностей исторического ее развития в прошлом, но и разработка инструментальных основ обеспечения достоверных прогнозов дальнейшего ее функциони-

<sup>1</sup> См.: Глазьев С.Ю. Современная теория длинных волн в развитии экономики // Экономическая наука современной России. 2012. № 2 (57). — С. 8–27.

<sup>2</sup> См.: Маевский В.И. Элементы новой теории воспроизводства. — М.: ИЭ РАН, 2008. — 42 с.



рования на основе установленных эволюционно-воспроизводственного характера закономерностей.

Важным в обосновании проблем эволюции в экономике является исторический метод, который позволяет обеспечить достаточно глубокое проникновение в сущность эволюционных процессов в экономике. Поэтому понятие **эволюции** в экономике, используя принцип историзма, можно определить как процесс историко-эволюционного развития общественного производства и воспроизводства, направленного на увеличение разнообразия и качества производимых товаров и услуг путем совершенствования техники, технологии, организации производства, постоянного приспособления производственных систем к непрерывно возрастающим потребностям людей на основе рыночного отбора наиболее соответствующих потребительским предпочтениям товаров.

Исходя из указанного, **проблемы, стоящие перед эволюционной теорией в экономике как наукой**, можно уточнить следующим образом:

- 1) дальнейшее изучение эволюционных процессов в общественном производстве и воспроизводстве, включая элементарные эволюционные формы и их взаимодействия;
- 2) разработка методов модельного представления эволюционных процессов, предвидения их развертывания при всевозможных сочетаниях условий и факторов эволюции;
- 3) дальнейшее изучение эволюционных уровней развития экономики, познание закономерностей эволюции;
- 4) обоснование путей эффективного использования производственных ресурсов, прогнозирование результатов экономической деятельности людей, последствий вмешательства человека в развитие экосистем и предупреждение возможных нарушений равновесия ноосферы и т.д.

Изучение теоретических проблем эволюции тесно связано с решением практических задач по управлению эволюционными преобразованиями в экономике в первую очередь на основе инновационных решений как наиболее эффективного средства ее совершенствования.

## **7.2. ВОСПРОИЗВОДСТВЕННЫЙ ЦИКЛ В ФОРМИРОВАНИИ ГЕНЕТИЧЕСКОГО КОДА ЭВОЛЮЦИИ В ЭКОНОМИКЕ**

**Воспроизводственный цикл в экономике и его фазы.** Согласно эволюционному учению Ч. Дарвина существуют три основных фактора эволюции в природной среде — наследственность, изменчивость и отбор. Последний в природе является естественным,

в хозяйственной жизни человека — искусственным, который часто называют **селекцией**<sup>1</sup>.

Рассматривая фазы воспроизводственного цикла в общественном производстве, можно видеть, что каждая из них включает в себя двойственные процессы материально-вещественных и стоимостных преобразований:

- 1) расход ресурсов — производство товара;
- 2) реализация товара — получение доходов;
- 3) расход доходов — приобретение ресурсов.

Каждая из этих трех фаз достаточно близка к сути и содержанию указанных природных факторов эволюции, что свидетельствует об их соответствии друг другу.

Так, **фаза потребления ресурсов и производства** товаров является не чем иным, как воплощением эволюционного принципа **изменчивости** в производственной сфере. Изменчивость техники, технологии, организации производства в направлении повышения его эффективности — всеобщее свойство производственных предприятий в силу непрерывного стремления их к максимуму прибыли в условиях соревновательности с такими же субъектами рыночной экономики.

**Фаза реализации товара и получения доходов** — воплощением принципа **отбора** техники, технологии и организации в производственной сфере как условия закрепления изменчивости производства, явившегося результатом потребительского выбора товаров на рынке. Причем отбор сам по себе не служит источником изменчивости, а лишь выступает селективным фактором (формой управления) на фоне разнообразия и разнородности поступаемых на рынок товаров. В то же время «именно отбор наиболее приспособленных к жизни существ, обладающих наиболее способствующими осуществлению функций жизнедеятельности признаками, качествами и соответствующими органами, является главным звеном механизма эволюции»<sup>2</sup>.

**Фаза расхода доходов и приобретения ресурсов** оказывается не чем иным, как воплощением принципа **наследственности** в общественном производстве как следствие реализованных и закрепленных ранее эволюционных принципов изменчивости и рыночного отбора. Наследственность в производственной сфере надо понимать как свойство производственных единиц повторять в ряду

<sup>1</sup> См.: Боронин А.М. О развитии теории биологической эволюции // Эволюционный подход и проблемы переходной экономики: докл. и выст. участников междунар. симпозиума, г. Пущино, 12–13.09.1994. — М., 1995. — С. 7.

<sup>2</sup> Зойдов К.Х. Эволюционный подход и его значение для развития экономической науки в постсоветских странах // Экономика и математические методы. — 2009. — Т. 45. — № 2. — С. 101.

воспроизводственных циклов определенную технику, технологию, организацию и другие особенности индивидуального производства в соответствующих рыночных условиях их функционирования. Необходимо отметить, что одним из определяющих условий «наследственности» в производственной сфере является длительность использования в ней основных средств производства, которые функционируют во многих производственных циклах, сохраняя при этом свою натурально-вещественную форму, и переносят свою стоимость на стоимость готовой продукции по частям, по мере изнашивания.

**Воспроизводственный код развития общественного производства.** Из приведенного сравнения природных факторов эволюции и эволюционных принципов в экономике видно, что для любого воспроизводственного процесса неотъемлемой сущностью является ее эволюция, как процесс направленных, необратимых качественных и количественных изменений в технике, технологии и организации общественного производства. Результатом эволюции производства является непрерывное обновление ассортимента, количества и качества выпускаемых товаров при постоянной нацеленности на снижение их фондо-, материало-, трудоемкости.

Если опять-таки попытаться провести аналогию с процессами эволюции в биологии, то в нашем случае — случае эволюции экономики — аналогом генетического кода выступает именно непрерывно повторяющийся и возобновляемый «воспроизводственный код» развития общественного производства в любой его части и состоящий из трех основных ключей, показанных выше:

- 1) расход ресурсов — производство товара;
- 2) реализация товара — получение доходов;
- 3) расход доходов — приобретение ресурсов.

Или, для краткости: ***производства — реализации — приобретения.***

Получается своего рода генетический код, который в экономике может быть назван, как было указано, ***воспроизводственным кодом.*** Как и в биологии он состоит из трех элементарных проявлений в вышеуказанной нами последовательности производства — реализации — приобретения и которую так же как и в биологии можно назвать кодоном (триплетом), означающим у нас динамическую единицу воспроизводственного кода, состоящую из трех последовательных фаз в воспроизводственном цикле.

Характер приобретаемых ресурсов, производства товаров, их реализации определяет и характер технологических цепочек в различных отраслях экономики, которые так же как цепи аминокислот в живом организме переплетаются во всех мыслимых и немислимых комбинациях.

Как и реализация генетического кода в клетке организма, осуществляемая в два этапа — транскрипции и трансляции, реализация

воспроизводственного кода происходит в продолжении двух временных циклов:

- 1) инвестиционного (проектного);
- 2) эксплуатационного (производственного).

**Необратимость эволюции и общественный интеллект как ее источник.** Отождествляя эволюционный процесс в экономике с воспроизводственными процессами в общественном производстве и воспроизводстве, надо отметить, что в ходе эволюции предприятия и их объединения в борьбе за свое рыночное существование приспособляются к постепенно меняющимся условиям внешней и внутренней среды. В этой борьбе между ними возникает как конкурентная состязательность, так и солидарная взаимопомощь. Все эти особенности отношений между ними ведут в конечном итоге к усилению упорядоченности в использовании ими производственных ресурсов, благоприятствуют их выживанию в условиях рыночной среды.

В то же время темпы эволюции общественного и индивидуального производства и воспроизводства во многом зависят и от нахождения экономики в целом в определенной фазе экономического цикла, развитие которого, в свою очередь, связано с волнами развития экономических укладов и промышленных революций в рамках общецивилизационного развития человечества. Воспроизводственные циклы, как субстрат эволюции в экономике, совмещаются друг с другом, наслаиваются друг на друга, как во временном, так и в пространственно-иерархическом аспектах. Более того, можно сказать, что их нижние иерархические уровни, порождаясь и существуя в составе более высоких уровней, имеют все признаки «размножения» и сосуществования, как и процессы размножения и сосуществования генетически управляемых процессов изменчивости, отбора и наследственности в живой природе.

В результате эволюционных процессов, происходящих в экономике, идет непрерывно возобновляемый процесс банкротства, образования и преобразования производственных предприятий и их объединений (сообществ). Эволюция отраслевых, территориальных, корпоративных и других объединений разного рода организационно-правовых форм предприятий может происходить на любых ступенях иерархии административно-хозяйственного управления экономикой. При этом в экономике, как интеллектуально организованной среде, так же и даже более успешно по сравнению с биологической средой действуют законы необратимости эволюции и неограниченного прогресса. Производственные предприятия, по сути дела, независимо от их желания и воли подвигнуты на непрерывное внедрение новых технологий, техники в свое производство, его организацию таким образом, что никак не могут повернуть в этом процессе вспять, обратно переходя к прои-

денным, устаревшим формам. Даже в случае тяжелейшего экономического кризиса выход из него осуществляется только в одном направлении — направлении прогресса, инновационного развития на основе решительного внедрения в производство новейших достижений научно-технического прогресса. Это и есть констатация факта эволюционного развития экономики от простого к сложному — как вечное, безостановочное и абсолютно необходимое стремление человечества и руководящего его действиями общественного интеллекта к относительной независимости от условий среды существования, к наибольшей приспособленности к ней.

Таким образом, если в эволюции живой природы в целом не совсем понятен ее побудительный источник, то в экономике первичным, можно сказать, *первозданным источником эволюции* служит *общественный интеллект*, который с самого возрождения человека как мыслящего существа обеспечивает прогрессирующую эволюционную спираль его развития, в том числе и как человека экономического (*homo economicus*), непрестанно способствуя совершенствованию общественного производства и производимых в нем экономических благ.

### **7.3. ОБЩЕСТВЕННОЕ ВОСПРОИЗВОДСТВО КАК ПЕРВИЧНЫЙ СУБСТРАТ ЭВОЛЮЦИОННЫХ ЯВЛЕНИЙ В ЭКОНОМИКЕ**

**Общественное воспроизводство и его материальная основа.** Производство материальных благ является необходимым условием существования человеческого общества на любом историческом этапе его развития. Поступательное движение общества может быть обеспечено лишь при расширенном воспроизводстве, которое представляет собой процесс постоянного возобновления и роста общественного производства, в целях обеспечения благосостояния всех членов общества. По определению К. Маркса, «...всякий общественный процесс производства, рассматриваемый в постоянной связи и в непрерывном потоке своего возобновления, является в то же время процессом воспроизводства»<sup>1</sup>. Следовательно, этот процесс является по сути своей динамическим эволюционным процессом, который не может прерываться или останавливаться. Могут отмереть или возродиться на отдельных исторических этапах отдельные его элементы, составные части, но не сам процесс в целом.

Более того, он не может идти в обратном направлении или вспять, возвращаясь к более низким ступеням эволюционного развития, которые были уже пройдены в прошлом. Этот процесс исторически необратим. С каждым витком воспроизводственного цикла

<sup>1</sup> Маркс К., Энгельс Ф. Соч. — 2-е изд. — Т. 23. — С. 578.

экономика осуществляет свое прогрессирующее эволюционное развитие.

Всякому процессу — движению материи — присуща своя материальная основа. Поэтому, когда речь идет об общественном воспроизводстве, подразумевается и его материальная основа — производительные силы общества. Главным элементом производительных сил являются люди — личный фактор общественного производства и воспроизводства, — которые в процессе материального производства вступают в общественно-производственные или экономические отношения. Характер экономических отношений определяется важнейшим из них — отношением собственности к средствам производства, предметам и результатам труда.

В первую очередь от типа собственности зависит характер распределения и перераспределения доходов и экономических благ, будет ли он носить более общественный или более частный характер, будет ли он более эффективным для широких слоев населения, или менее эффективным по отношению к ним. В нашем обществе долгое время господствовала лишь общественная собственность на средства производства. И хотя социалистическое хозяйство развивалось планомерно, материальное производство не всегда удовлетворяло растущие потребности населения. Поэтому наше общество пришло к осознанию того, что экономические отношения должны формироваться под воздействием альтернативных форм собственности, в том числе и частной.

Эволюционный подход в анализе экономики и в данном случае подсказывает, что режим развития экономики в рамках общественной собственности на средства производства достаточно серьезно подавлял эволюционный принцип рыночного отбора, что в конечном итоге заметным образом сказалось на темпах развития социалистической экономики. И это стало основной причиной перестроечных явлений в России и перехода к рыночной экономике со смешанной формой собственности на средства производства.

Производительные силы общества — это большая сложная система с разветвленной структурой и значительным количеством взаимосвязанных и взаимодействующих элементов. Она состоит из отдельных подсистем, в первую очередь из средств производства и людей, обладающих определенным производственным опытом, навыками к труду и приводящих эти средства производства в действие. Выделенные подсистемы, в свою очередь, выступают как большие сложные системы для подсистем более низкого уровня. И, далее, нижестоящие подсистемы могут обособляться по различным признакам вплоть до элементарных составляющих. Например, может быть выделена подсистема «основные производственные фонды предприятия» или «коллектив акционерного общества» и т.д. Элементами указанных подсистем выступают определенные

виды средств производства и отдельные люди, способные к функционированию в системе общественного воспроизводства.

Функционирование системы «производительные силы» как процесс можно условно разделить на составные части: подпроцессы и действия отдельных элементов производительных сил. Иначе говоря, из отдельных действий отдельных элементов и частей производительных сил общества возникают все более усложняющиеся дифференцированные взаимодействия между совокупностями элементов — подсистемами, складываясь в подпроцессы и процесс общественного воспроизводства.

Элементов системы «производительные силы» множество. Каждый из них, в зависимости от сложности самого элемента системы, способен на отдельные или множество действий. Возникающие взаимодействия с течением времени могут превращаться в разного рода зависимости: кратковременные и постоянные, структурные и пространственные, детерминированные и вероятностные, линейные и нелинейные, количественные и качественные и т.д. Весь этот «клубок» элементов производительных сил и взаимосвязей между ними и образует эволюционирующую экономику со всеми ее составными частями — подпроцессами и действиями элементов.

Всесторонний анализ общественного воспроизводства с точки зрения складывающихся в процессе производства, распределения, обмена и потребления общественных отношений был произведен классиками марксизма-ленинизма. Они раскрыли неразрывные стороны общественного производства — производительные силы и производственные отношения, показали, что единый процесс воспроизводства представляет собой сложное переплетение производства, распределения, обмена и потребления, отметили ведущую роль производства материальных благ. Хотя сегодня существуют и иные точки зрения на формирование и функционирование общественного воспроизводства, тем не менее, значимость марксистского анализа не теряет своей актуальности и по сей день.

**Общественное и индивидуальное воспроизводство.** Развитие общественных, экономических и других наук вызывает потребность в дальнейшем анализе общественного воспроизводства, как остова эволюционной экономики, который при своем изучении может рассматриваться с разных сторон, в соответствии с конкретными задачами исследования.

Не все такие попытки с точки зрения современных взглядов на развитие экономики следует считать законченными. Например, в экономической литературе социалистических времен различали общественное воспроизводство — воспроизводство в обществе

в целом, и индивидуальное воспроизводство — воспроизводство на уровне отдельного предприятия<sup>1</sup>.

При этом под экономическую категорию «индивидуальное воспроизводство» не подпадало функционирование личного или частного хозяйства как процесс участия отдельных индивидуумов в общественном воспроизводстве на отдельных его стадиях — производстве, распределении, обмене и потреблении или же в каких-либо их сочетаниях.

Слово «индивидуальный» в словаре той поры означало «личный», относящийся к отдельному лицу (а не коллективу), единоличной. В то же время индивидуализм трактовался как «тип мировоззрения, в основе которого лежит противопоставление отдельного индивида обществу. Моральная ориентация индивидуализма — эгоизм, в крайних формах она приводит к анархизму и нигилизму»<sup>2</sup>. Понятно, что при таком понимании индивидуализма принятие категории «индивидуальное воспроизводство» нельзя было назвать удачным. Однако с современных позиций указанная категория занимает свое достойное место в системе экономических категорий, расширяя свою содержательность за счет воспроизводственных процессов, происходящих в личном, групповом и коллективном проявлениях частнособственнического сектора экономики, вовсе не противопоставляя себя, а наоборот органически вплетаясь в систему общественного воспроизводства, становясь его необходимой составной частью.

Таким образом, категорию «индивидуальное воспроизводство» в системе общественного воспроизводства нельзя отвергнуть. В то же время хотелось бы отметить, что воспроизводство в рамках отдельных предприятий — государственных, кооперативных, акционерных и т.п. — все же более носит не какой-нибудь индивидуальный или единоличный характер, а находится ближе всего к типу общественного воспроизводства, если иметь в виду, что функционирующий коллектив предприятия — есть элементарная часть общества, объединенная общими задачами своего функционирования и нацеленная на удовлетворение потребностей всего общества в рамках своих производственных задач.

**Элементарные составляющие эволюционного субстрата в экономике.** С точки зрения эволюционного учения хотелось бы акцентировать внимание на том обстоятельстве, что несмотря на индивидуальный характер производства в рамках отдельных предприятий и даже малых форм бизнеса каждую производственную организацию надо рассматривать как элементарную составляющую эво-

<sup>1</sup> См., напр.: Моисеенко П.А., Попов М.В. Теория воспроизводства и управление социалистической экономикой. — М.: Мысль, 1976. — С. 129.

<sup>2</sup> Советский энциклопедический словарь. — М.: Советская энциклопедия, 1983. — С. 488.



люционного субстрата, в качестве которой в биологии принимается популяция живых организмов.

Соответственно под популяцией в биологии понимается многочисленная группа особей одного вида, живущая длительное время (большое число поколений) на определенной части ареала данного вида, где нет заметных преград для случайного свободного скрещивания особей этой группы. Связанные в единое целое организмы популяции характеризуются общностью генетической программы и возможностью (через скрещивание) свободного обмена генетической информацией. В популяцию объединяется многочисленная группа особей вида, что обеспечивает надежность ее существования в сложных условиях среды обитания, воспроизводства, поддержания численного соотношения полов, возрастных групп и т.д. Эволюционируют не отдельные особи, а популяции.

В экономике, если соответствующим образом под видом особей понимать отраслевую принадлежность предприятий, под ареалом обитания популяции — очерченную правовым инструментарием часть экономического пространства, включая и территорию расположения предприятия, то такого рода элементарной эволюционной единицей будет выступать предприятие со всей своей совокупностью средств производства. В их число войдут и живые организмы, например, в сельскохозяйственном производстве, и счета в банковской сфере и т.п., а также работающий на предприятии рабочий персонал, как личный фактор производства.

Безусловно, в отдельных частных случаях предприятие в указанных границах своего качественного и количественного состава будет выглядеть недостаточно соразмерно с довольно широким понятием «популяция». Однако это — в частных случаях. Такими случаями может быть представлена и живая природа. Поэтому в целом предприятие (фирма, объединение предприятий и т.п.) вполне подходит под понятие «популяция» в экономическом смысле, поскольку в общем случае оно вполне устраивает по своим характеристикам необходимым свойствам эволюционной единицы в экономике. Эти свойства по аналогии с биологической популяцией можно очертить следующим образом.

**Во-первых**, процессы общественного производства осуществляются, как правило, длительное время на одной и той же территории, то есть в экономическом пространстве отраслевого или территориального характера.

**Во-вторых**, внутри предприятий нет преград для свободного общения между членами производственного коллектива, для обмена мнениями по поводу улучшения работы предприятия, повышения эффективности производства, разработке и внедрению разного рода рационализаторских предложений и т.п. Если в биологической популяции в качестве обязательного характеризующего

свойства является возможность свободного скрещивания особей в популяции, как способа передачи генетической информации с ее изменчивостью и наследственностью, то это свойство в экономике интерпретируется уже как возможность свободного обмена всякого рода информацией, в первую очередь инновационного характера, по поводу совершенствования функционирования предприятия.

**В-третьих**, все члены производственного коллектива предприятия связаны между собой общностью воспроизводственной программы по выпуску определенного набора производимой продукции, так же как организмы популяции связаны между собой общностью генетической программы. О том, что эта воспроизводственная программа на каждом предприятии общественного производства носит генетический характер, свидетельствует факт функционирования предприятия в рамках предначертанного к осуществлению для любого из них воспроизводственного цикла с присущими ему элементарными фазами производства товара, его реализации и закупки ресурсов, хотя технологии производства конкретных товаров на каждом предприятии могут быть разными, так же как отличаются особи разных видов организмов в живой природе.

**В-четвертых**, в рамках предприятий или их объединений всегда имеется возможность достичь необходимой численности экономических субъектов, занимающихся выпуском продукции данной воспроизводственной программы, что обеспечивает надежность функционирования отрасли, поддержание требуемого структурного соотношения отдельных групп средств производства, их обновления. Соответственно эволюционируют не отдельные средства производства и отдельные работники, а, по крайней мере, предприятия в целом и их объединения.

**Об особенностях трактовки категорий общественного воспроизводства и экономического роста.** Характерным для многих отечественных научных и учебно-методических работ по экономической теории является достаточно упрощенная оценка и понимание процессов общественного воспроизводства и экономического роста. В частности, хотя зачастую пишется, что процесс экономического роста является не простым увеличением численного значения какого-либо обобщающего показателя, а отражением динамики целого свода количественных и качественных показателей, тем не менее, такое отражение сплошь и рядом сводится лишь к анализу его отдельных параметров типа сбережение, инвестиции, мультипликатор, акселератор и т.п.

Что касается понятия «воспроизводство», то оно, как правило, базируясь на марксистском понимании своей сущности, стало определяющим признаком своей принадлежности к совокупности понятий, как бы, вышедшего из «моды» направления экономи-

ческой теории. Так, Е.Е. Румянцева пишет: «Воспроизводство (reproduction) — постоянно возобновляемый, имеющий циклический характер процесс производства. ...Главным противоречием любого процесса общественного воспроизводства является противоречие между производством и потреблением. Внутренние закономерности общественного воспроизводства являются основой экономического роста — категории, которая занимает центральное место в современной экономической науке. Категория же воспроизводства лежала в основе марксистско-ленинской политической экономии»<sup>1</sup>.

Соответственно получается, что в настоящее время категория общественного воспроизводства, как бы, потеряла свое значение в теории. Она, якобы, использовалась лишь в марксистской политической экономии, а теперь при изучении «Экономики» надобность в ее рассмотрении отпала. Между тем, как пишет П. Лукша, «в теориях роста сама проблематика воспроизводства игнорируется — а значит, игнорируются и фундаментальные вопросы поддержания стабильности и устойчивости социально-экономической макросистемы. Тем самым, пытаясь понять развитие, неоклассическая теория одновременно с этим игнорирует вопрос фундамента этого развития, что подразумевает ее заведомую неполноту»<sup>2</sup>.

В связи с указанным следует заметить, что отходя от категории воспроизводства, экономическая теория, так или иначе, уходит от проблематики эволюционной экономики, поскольку эта категория является базисным элементом эволюционных процессов в общественном производстве. Именно воспроизводственная сущность экономики, позволяющая ей регулярно возобновлять элементарные воспроизводственные коды производственных программ выпуска различных товаров, дает возможность ей эволюционировать в рамках сохранения и улучшения множественной их совокупности. Именно в рамках воспроизводственной сущности развития экономики имеется возможность постоянного повторения циклического процесса совершенствования технологий, техники, организации производства; выверки элементов совершенствования посредством рыночного отбора наилучших товаров; закрепления наследственности производственных программ в рамках отбора наилучших форм их изменчивости.

Сказанное верно для эволюционных процессов, происходящих непосредственно в рамках технологических процессов на предприятиях, то есть на уровне микроэволюции в экономике. Однако это также верно и для циклического характера процессов

<sup>1</sup> Румянцева Е.Е. Новая экономическая энциклопедия. — М.: ИНФРА-М, 2005. — С. 87.

<sup>2</sup> Лукша П.О. Самовоспроизводство в эволюционной экономике. — СПб.: Алетей, 2009. — С. 41.

и на других уровнях экономической иерархии. Например, для процессов воспроизводства сельскохозяйственных биологических популяций, индивидуального воспроизводства основных и оборотных средств производства на предприятиях, воспроизводства народонаселения и т.д. Наконец, воспроизводственное начало характерно и для экономических циклов развития общественного производства и вообще для обществцивилизационного развития человечества, которые также носят ярко выраженный циклический характер со всеми атрибутами изменчивости, отбора, наследственности, фазовых переходов из одного состояния (фазы) экономики в другое.

Таким образом, можно ли сказать, что надобность в изучении категорий общественного и индивидуального воспроизводства отпала? Так ли серьезно противоречие между производством и потреблением в общественном производстве, что делает, якобы, отжившим изучение проблем воспроизводства?

На наш взгляд, такое утверждение является не только преждевременным, но и неправомерным. Рассмотрение динамики развития экономики в рамках воспроизводственных процессов есть необходимое условие для наиболее полного и глубокого изучения эволюционного характера экономики. И вот по каким причинам.

**Во-первых**, по причине достижения наибольшей достоверности в трактовке механизма образования прибыли в экономике именно в воспроизводственно-эволюционной постановке. В своих ранних работах эту трактовку мы называли **неравновесной концепцией образования прибыли**, хотя в рамках данной работы она может называться **эволюционной концепцией образования прибыли**. И все же, точнее, ее можно было бы назвать **интеллектуальной концепцией образования прибыли**, тем самым прямо указывая на первичный источник ее возникновения. Анализ фаз воспроизводственного цикла как элементарных стадий формирования прибыли оказался наиболее достоверным подходом для обоснования серьезных научных выводов при изучении этого процесса. Соответственно в рамках эволюционной концепции наглядно демонстрируется образование прибыли без антагонистически противоречивых идеологических инсинуаций в пользу либо рабочего класса, либо предпринимательства, как это вытекает из других концепций образования прибыли в экономике. Вне указанных конструкций раскрывается как анатомия образования прибыли, так и ее источники, субъекты, средства реализации этих источников. В эволюционной трактовке заложено объединяющее общественные классы идеологическое основание.

**Во-вторых**, рассмотрение этапов (фаз) воспроизводственного цикла с демонстрацией материально-вещественных и стоимостных переходов от одной фазы к другой со всей очевидностью доказывает единство этого процесса как в элементарном, так и агреги-

рованном отображении, что свидетельствует об искусственности разделения экономики как науки на разделы, соответствующие иерархическим уровням управления, то есть на микро- и макроэкономику. Экономические явления нельзя интерпретировать отдельно по иерархическим уровням, поскольку в практической реальности они существуют в органическом единстве, что и демонстрируется при описании механизма образования прибыли в эволюционной трактовке. Более того, это диктуется необходимостью дальнейшего совершенствования системы учета и статистики, которая для своей эффективной реализации требует отображения экономики в едином нормированном пространстве формирования экономических показателей с единой метрикой, позволяющей совмещать сведения об экономических субъектах в одном информационном поле.

**В-третьих**, эволюционный подход в рамках этапов протекания расширенного воспроизводства позволяет наглядно и доступно объяснить механизм дифференцированного разноэффективного функционирования национальной экономики на уровне предприятий с построением методики расчетов всех ее, в том числе полярно противоположных, показателей, например, бухгалтерской и экономической прибыли и убытка, потребительского дохода и убытка и т.д. Дифференцированный подход в анализе эволюции предприятий позволяет воочию убедиться в отсутствии какого-либо доминирования принципа равновесия в функционировании экономики. В рыночном механизме ее регулирования наоборот превалирует стремление реализовать принцип неравновесия, который выпукло проявляется при формировании резко очерченной тенденции монополизации экономики, концентрации ресурсов у ограниченного круга субъектов экономики.

**В-четвертых**, в рамках интерпретации воспроизводственной модели экономики можно так же наглядно и доступно, как и динамику микроэкономических явлений, описать макроэкономические процессы формирования совокупного общественного продукта (СОП), валового национального продукта (ВНП), национального дохода (НД) с рассмотрением всех компонентов микроэкономического характера и формальным описанием механизма их динамики и взаимодействия.

**В-пятых**, формальное представление воспроизводственных процессов показывает, что проблема экономического роста, вопреки превалирующему в современной экономической теории (экономикс) мнению, занимает соподчиненное положение в теоретическом анализе по сравнению с более общими проблемами общественного и индивидуального воспроизводства, которые всесторонне охватывают как микроэкономические основания обеспечения эффективности производства, так и макроэкономические

проблемы экономического роста, объясняя их во взаимосвязи, взаимопроникновении и взаимодействии, логически и органично охватывая их сущностные основы.

И, наконец, **в-шестых**, анализ общественного воспроизводства с эволюционных позиций со всей очевидностью показывает, что удовлетворение материальных и духовных потребностей общества и его членов не является замыкающим звеном в цепочке целевых ориентиров развития экономики. На наш взгляд, всемерное удовлетворение потребностей людей, как цель ее развития, является лишь вспомогательной фазой в достижении **действительно конечной цели** общественного воспроизводства, которую можно выразить как **стремление к всемерному развитию и наращиванию общественного интеллекта**. Такое более углубленное суждение по поводу конечной цели развития общественного воспроизводства вытекает из того доказанного в эволюционной концепции образования прибыли факта, что первичным источником ее формирования является интеллект человека, а средством его реализации — труд, как целесообразная деятельность человека.

Таким образом, формулируя конечную цель общественного производства и воспроизводства, можно сказать, что поступательное движение общества может быть обеспечено лишь при расширенном воспроизводстве. Именно на его базе обеспечивается эволюционный процесс постоянного возобновления и роста общественного производства, в целях обеспечения благосостояния всех членов общества. Последнее же является материальной основой всестороннего развития личного фактора производства, как дискретного носителя общественного интеллекта и способности к труду, которые являются главными факторами дальнейшего прогрессивного развития человечества.

Воспроизводственные процессы могут отображаться и формальными методами для более углубленного их изучения<sup>1</sup>.

---

<sup>1</sup> Методика формирования линейно-динамической модели воспроизводственных процессов на примере отрасли экономики и анализ результатов ее компьютерной реализации приведены в работе авторов: Нусратуллин В.К., Нусратуллин И.В. Общественное воспроизводство и экономический рост: формализация и моделирование. — Raleigh, North Carolina, USA: Lulu Press, Inc, 2015. — 184 p.

## Глава 8

# ЭВОЛЮЦИОННАЯ КОНЦЕПЦИЯ ОБРАЗОВАНИЯ ПРИБЫЛИ

### 8.1. ПРИБЫЛЬ — ВАЖНЕЙШАЯ КАТЕГОРИЯ ЭКОНОМИЧЕСКОЙ ТЕОРИИ И ПРАКТИКИ

**О дискуссионности категории прибыли.** Прибыль — важнейшая категория экономической теории и практики, экономических отношений. Хотя бы потому, что представляет собой главный элемент формирования национального дохода страны, который в свою очередь является показателем экономической активности страны.

Казалось бы, проблема прибыли в экономической теории достаточно очевидна и не представляет сложностей. Однако, как выясняется, это не совсем так. «Прибыль, — отмечает В.Ф. Юров, — является дискуссионной категорией. Споры о ее экономической природе идут уже более трех веков, но теория прибыли все еще остается незавершенной и противоречивой, что, естественно, не может не отражаться на управлении экономикой»<sup>1</sup>.

Категория прибыли в современной экономической теории оказалась до настоящего времени весьма нечетко сформулированной, размытой категорией. Такой, что она для немалого числа экономистов, как выясняется, окутана мистической тайной своего происхождения и существования. До сих пор экономическая теория не может доказать механизм образования прибыли, ее источник, иначе чем в марксистской интерпретации, хотя здесь существует множество разных вопросов, предположений и версий. Об этом П. Самуэльсон пишет так: «Чем же обусловлено возникновение прибыли? Для экономиста это весьма сложный вопрос»<sup>2</sup>. А отечественный ученый-экономист В.Н. Богачев прямо констатирует: «В марксистской традиции под прибылью понимается сумма процента и предпринимательского дохода. Этот последний остается неразгаданной тайной конкурентной экономики»<sup>3</sup>.

В связи с указанным проблема прибыли, ее сущности, образования и формирования как в целом, так и составляющих, без-

<sup>1</sup> Юров В.Ф. Прибыль в рыночной экономике: вопросы теории и практики. — М.: Финансы и статистика, 2001. — С. 5.

<sup>2</sup> Самуэльсон П. Экономика: В 2 т. — М.: Алгон, 1992. — Т. 2. — С. 221.

<sup>3</sup> Богачев В.Н. Прибыль?! ... О рыночной экономике и эффективности капитала. — М.: Финансы и статистика, 1993. — С. 9.

условно, представляет интерес для теоретического анализа в рамках эволюционной экономики.

**Разновидности прибыли.** В самом общем виде *прибыль* — это *выручка минус затраты*, или издержки производства. В расчете на единицу товара прибыль равна реализационной (рыночной) цене товара за вычетом издержек на его производство и реализацию, или согласно отечественной терминологии — себестоимости производства и реализации товара. В экономической теории существует множество как категорий издержек, так и категорий прибыли.

Так, выручка (цена) за вычетом внешних, или явных, или бухгалтерских издержек составит *бухгалтерскую прибыль*. Выручка (цена) за минусом экономических издержек даст *экономическую прибыль*. В марксистской политэкономии экономическая прибыль трактовалась как избыточная прибавочная стоимость: «Избыточная прибавочная стоимость — излишек прибавочной стоимости, который присваивается отдельным капиталистом в результате снижения индивидуальной стоимости производимого на его предприятии товара по сравнению с общественной стоимостью этого товара»<sup>1</sup>.

Поскольку экономические издержки превышают бухгалтерские издержки, то очевидно, что экономическая прибыль является меньшей величиной, чем бухгалтерская прибыль. Заметим, что именно об экономической прибыли как «неразгаданной тайне конкурентной экономики» выразился В.Н. Богачев в выше приведенной цитате.

Разницу между бухгалтерской и экономической прибылью можно назвать *нормальной прибылью*, поскольку внутренние неявные начисления фирмы в виде отдачи факторов производства, как упущенной выгоды при использовании фактора производства у себя, в собственном производстве, обычно рассчитываются на среднерыночном (нормальном, общем, естественном) уровне. «Нормальная прибыль — это прибыль, от которой владельцы фирмы отказываются, используя свои собственные ресурсы в своей фирме, но которую они могли бы получить, вложив ресурсы в иное дело»<sup>2</sup>. К такого рода вознаграждениям в виде упущенной выгоды относятся прибыль, процент, арендная плата и их производные.

В отечественной терминологии бухгалтерскую прибыль называли *балансовой* прибылью, экономическую — *остаточной*, нормальную — *плановой*, или *нормативной* прибылью. Как рассчитывается нормальная прибыль предприятия?

<sup>1</sup> Политическая экономия: словарь / под ред. М.И. Волкова. — М.: Политиздат, 1979. — С. 114.

<sup>2</sup> Хайман Д.Н. Современная микроэкономика: анализ и применение. В 2 т.: пер. с англ. — М.: Финансы и статистика, 1992. — Т. 1. — С. 284.



Для этого вначале находится такой показатель, как **норма (уровень) рентабельности**, представляющая собой отношение совокупной по всей экономике (нерентных отраслей) бухгалтерской прибыли к совокупным же бухгалтерским издержкам, или себестоимости товара. Затем бухгалтерские издержки предприятия умножаются на найденную величину нормы прибыли. То есть в окончательном виде формулу можно записать следующим образом:

$$\Pi n_i = s_i \times \Pi / S,$$

где  $\Pi n_i$  — нормальная прибыль  $i$ -го предприятия;  $s_i$  — себестоимость произведенной на  $i$ -м предприятии продукции;  $\Pi$  — совокупная (бухгалтерская) прибыль в нерентных отраслях общественного производства;  $S$  — совокупная себестоимость (бухгалтерские издержки) производства продукции в тех же нерентных отраслях.

Норма рентабельности отличается от аналогичного в определенном смысле показателя нормы прибыли, поскольку при ее расчете в бухгалтерские издержки включаются лишь текущие издержки авансированного капитала в части амортизационных отчислений. Норма прибыли же представляет собой отношение совокупной бухгалтерской прибыли ко всему авансированному капиталу. «...Прибавочная стоимость, какого бы ни было ее происхождение, есть избыток над всем авансированным капиталом. Следовательно, этот избыток стоит в таком отношении ко всему капиталу, которое выражается дробью  $m/k$ , где  $k$  означает весь капитал. Таким образом, мы получаем норму прибыли  $m/k = m / (c+v)$  в отличие от нормы прибавочной стоимости  $m/v$ »<sup>1</sup>.

Очевидно, что понятие нормы прибыли, если не тождественно понятию процента, то во всяком случае близко к нему. В то же время надо отметить, что норму (уровень) рентабельности можно трактовать как **текущую норму прибыли** на авансированный капитал.

Здесь мы показали разнообразие категорий прибыли не столько с познавательной целью, сколько вследствие необходимости различать их при последующем рассмотрении с эволюционных позиций.

## 8.2. ТРАДИЦИОННЫЕ ТЕОРИИ ПРИБЫЛИ

**Классическая концепция формирования прибыли (прибавочной стоимости).** Напоминая концепции образования прибыли, сразу же отметим микроэкономическое позиционирование их авторов.

Обычно эволюцию взглядов на природу прибыли, пишет В.Ф. Юров, начинают рассматривать с эпохи меркантилистов, хотя

<sup>1</sup> Маркс К., Энгельс Ф. Соч. — Т. 25. — Ч. I. — С. 49–50.

особой теории прибыли у них сформировано не было. Они выводили ее из операций обмена в виде разницы между продажной и покупной ценой товара. Но уже в XVIII в. появились три концепции о происхождении прибыли. Немецкие и итальянские экономисты считали ее результатом использования капитала и поэтому прибыль отражала его продуктивность. В Англии, хранившей традиции У. Петти и Дж. Локка, прибыль рассматривалась как продукт чужого труда. Во Франции в это время господствовала школа физиократов, которые связывали прибыль с производительностью только земледельческого труда<sup>1</sup>.

Классическая концепция образования прибыли восходит к А. Смигу. Он подчеркивал, что прибыль — это продукт труда, присваиваемый капиталистом. «Поэтому стоимость, которую рабочие прибавляют к стоимости материалов, распадается сама в этом случае на две части, из которых одна идет на оплату их заработной платы, а другая — на оплату прибыли их предпринимателя на весь капитал, который он авансировал в виде материалов и заработной платы»<sup>2</sup>.

Далее, он несколько отходит от этого положения, подчеркивая, что «прибыль на капитал образует составную часть, совершенно отличную от заработной платы, и определяется на совершенно других началах»<sup>3</sup>.

По К. Марксу, рыночная цена колеблется вокруг стоимости и возмещает стоимость потребленных средств производства (текущие издержки на приобретение средств труда и предметов труда), оплачивает *необходимое рабочее время* (оплату труда) и *прибавочное рабочее время* (прибавочную стоимость, или прибыль, как ее превращенную форму). Оплата необходимого и прибавочного рабочего времени образует стоимость труда. То есть

$$W = c + v + m,$$

где  $W$  — стоимость товара;  $c$  — производственный капитал (средства и предметы труда);  $v$  — оплата труда;  $m$  — прибавочная стоимость.

У К. Маркса прибыль капиталиста — превращенная форма прибавочной стоимости, выступающая как излишек выручки над затратами капитала и присваиваемая безвозмездно капиталистом. Превращение прибавочной стоимости в прибыль связано с тем, что капиталист авансирует свой капитал не только на наем рабочей силы, но и на приобретение средств производства, без которых невозможны производственный процесс и создание прибавочной

<sup>1</sup> См.: Юров В.Ф. Прибыль в рыночной экономике ... — С. 5.

<sup>2</sup> Смит А. Исследование о природе и причинах богатства народов. — М. — Л., 1935. — С. 46.

<sup>3</sup> Там же. — С. 47.

стоимости. Поэтому «прибавочная стоимость, представленная как порождение всего авансированного капитала, приобретает превращенную форму прибыли»<sup>1</sup>.

Формирование же и источник прибавочной стоимости трактуется следующим образом. Организуя производство, капиталист затрачивает определенную сумму денег на приобретение средств производства и покупку рабочей силы, преследуя лишь одну цель — получить избыток над первоначально авансированной им суммой денег, то есть прибавочную стоимость. Средства производства (постоянный капитал) не могут быть источником прибавочной стоимости, так как они не создают новой стоимости, а лишь переносят свою стоимость на вновь созданный продукт. Специфическая же особенность товара «рабочая сила» состоит в том, что она обладает способностью в процессе ее потребления, то есть в процессе труда, создавать новую стоимость, причем большую, чем она сама стоит. Капиталист достигает этого, заставляя трудиться рабочего сверх времени, которое необходимо для воспроизводства стоимости рабочей силы. Таким образом, труд наемного рабочего является единственным источником прибавочной стоимости<sup>2</sup>.

Надо добавить и то, что в указанной трактовке образование прибыли является отражением описания капиталистической эксплуатации: «Прибавочная стоимость — стоимость, создаваемая трудом наемного рабочего сверх стоимости его рабочей силы и безвозмездно присваиваемая капиталистом. Производство и присвоение прибавочной стоимости выражают основное производственное отношение капиталистического способа производства, основной экономической закон капитализма. Раскрыв сущность экономической категории товара рабочая сила, Маркс раскрыл действительный источник образования прибавочной стоимости, обнажив скрытую товарными отношениями природу капиталистической эксплуатации»<sup>3</sup>.

Заметим также, что в марксистской интерпретации очерчена система распределения прибыли между отдельными категориями обладателей капитала: «В процессе реализации и распределения прибавочная стоимость распадается на прибыль, извлекаемую промышленными и торговыми предпринимателями, процент, присваиваемый банками, и земельную ренту, получаемую землевладельцами»<sup>4</sup>.

**Постклассические концепции образования прибыли.** Одной из ведущих постклассических направлений экономической теории явилась неоклассическая теория, зародившаяся в 70-х годах XIX

<sup>1</sup> Маркс К., Энгельс Ф. Соч. — Т. 25. — Ч. I. — С. 43.

<sup>2</sup> См.: Политическая экономия: словарь ... — С. 304–305.

<sup>3</sup> См.: Там же. — С. 304–305.

<sup>4</sup> См.: Там же. — С. 305.

столетия. Его основателями были К. Менгер, Ф. Визер, Е. Бем-Баверк (австрийская школа), К. Джевонс, Л. Вальрас (математическая школа), Дж.Б. Кларк (американская школа), А. Маршалл, А. Пигу (кембриджская школа). В первую очередь она явилась реакцией на марксизм с его всесторонней критикой капитализма. Основной конструкцией этой концепции в противовес трудовой теории стоимости была выдвинута теория предельной полезности, согласно которой стоимость рассматривалась как субъективная категория, величина которой определялась полезностью последней дополнительной единицы предмета потребления. Соответственно, предельная полезность определяла цены предметов потребления, а через них и цены производственных факторов, то есть величину заработной платы, прибыли, ренты, одновременно, якобы, объективно решая задачу распределения доходов в обществе.

Далее, принципы теории предельной полезности переросли в теорию предельной производительности факторов производства Дж.Б. Кларка. Стоимость у него выступала как сумма предельных продуктов, якобы, равноправных факторов производства, а предельные продукты определяли цены производственных факторов — заработную плату, прибыль и ренту. Таким образом, распределение осуществляется в соответствии с «естественными» справедливыми законами экономики. Неоклассическая теория стоимости и ценообразования получила наивысшее развитие в работах английского экономиста А. Маршалла.

Концепция предельной полезности все же не внесла ясности в проблему образования и источников прибыли и, следовательно, распределения доходов. Главным камнем преткновения, с которым и в настоящее время экономическая теория, опирающаяся на традиционные постулаты равновесия, не может разобраться, явилось то, что введенный неоклассиками четвертый фактор производства — предпринимательские способности — в состоянии долгосрочного конкурентного равновесия оказался без вознаграждения.

Вот как об этом пишет М. Блауг: «В состоянии долгосрочного конкурентного равновесия оплата каждого фактора, включая нанятеля труда, равна денежному выражению его предельного продукта; предпринимателю не достается никакого остатка, и прибыль равна нулю. Но как насчет тех теорий, которые определяют прибыль как доход некоторого четвертого фактора производства, именуемого “организацией” или “предпринимательством”, включающего координацию факторов, принятие решений, а также несение бремени риска и неопределенности? Может показаться, что в этом случае мы можем просто применить стандартную теорию предельной производительности и определить “нормальную прибыль” как предельный продукт предпринимателя. Таким образом, мы можем вместе с Маршаллом утверждать, что в состоянии

долгосрочного равновесия прибыль “нормальна”, так как чистая, или остаточная, прибыль равна нулю. Основательна ли эта точка зрения?»<sup>1</sup>.

Далее, автор пишет, что он имеет в виду под чистой прибылью: «Чистая прибыль — это доход сверх издержек упущенной возможности, то есть выплат, необходимых для отвлечения производительных услуг от их наиболее выгодных альтернативных применений. В то же самое время чистая прибыль есть также доход сверх “реальных” издержек, так как она не призвана поддерживать существование какого-либо производственного фактора. ...Придерживаясь нашего определения чистой прибыли, не включающей ни альтернативных, ни реальных издержек, мы можем определить ее как остаток после того, как совершены все контрактные выплаты, включающие издержки упущенной возможности для управляющих, страхуемые риски, амортизацию и выплаты акционерам, достаточные для поддержания сложившегося уровня инвестиций»<sup>2</sup>. То есть речь идет об обыкновенной сверхприбыли, формирующейся выше нормальной прибыли, или об экономической прибыли.

Продолжая свою мысль, автор говорит, что если рассматривать предпринимателя в качестве отдельного производственного фактора, получающего свой предельный продукт, нельзя этот предельный продукт приравнять чистой прибыли по причине ее равенства нулю в состоянии долгосрочного равновесия. Опуская излишние подробности в изложении автора, перейдем к его заключительной фразе: «Короче говоря, предпринимательство — функция, не удовлетворяющая условиям, требуемым для определения “производственного фактора”. Что же это тогда? С одной стороны, в экономической системе, характеризуемой частной собственностью на капитал, оно представляется жизненно важной функцией, с другой стороны, теория предельной производительности отказывает ему в какой-либо роли в условиях долгосрочного равновесия. Это головоломка, требующая какого-то разрешения. Чтобы понять странное исчезновение предпринимателя с авансцены экономической теории, мы должны на некоторое время обратиться к прошлому»<sup>3</sup>.

Однако все дальнейшие попытки автора показать решение проблемы наличия чистой (экономической) прибыли в состоянии долгосрочного равновесия (прибыль как доход за несение бремени неопределенности, как доход от инноваций, как доход от арбитражных сделок и т.д.), на наш взгляд, так и не оправдались. «Мы подошли к сути вопроса, с которого начали. Пока экономической

<sup>1</sup> Блауг М. Экономическая мысль в ретроспективе: пер. с англ. — 4-е изд. — М.: Дело Лтд, 1994. — С. 424.

<sup>2</sup> Там же.

<sup>3</sup> Блауг М. Экономическая мысль в ретроспективе ... — С. 424.

анализ углублен в природу статического равновесия в условиях совершенной конкуренции, как для теории предпринимательства, так и для теории прибыли как предъявления прав на остаточный доход со стороны лиц, принимающих на себя риск, связанный с неопределенностью, просто-напросто нет места»<sup>1</sup>.

Не оправдались они по той причине, что в неоклассической трактовке этого явления оказались не понятными не только механизм и источник образования прибыли, но и не был даже получен ясный ответ: а существует ли такая прибыль в экономике вообще или это расхождение байки предпринимателей?

Раскрывая причину безуспешных попыток объяснения парадокса отсутствия прибыли, отметим, что все занимавшиеся этой проблемой экономисты, такие как Р. Кантильон, И. Тюнен, Ф. Найт, Ж.Б. Сэй, Й. Шумпетер, И. Кирцнер (И. Киршнер), Ф.А. фон Хайек и др.<sup>2</sup> понимали, что для объяснения парадокса надо выйти за пределы равновесного представления сущности экономики.

Вот как об этом пишет В.Н. Костюк: «В 70-е годы появились работы И. Киршнера (1973 г.), связывающие предпринимательство с состоянием неравновесия в экономике. При неравновесии возникают расхождения между спросом и предложением в пространстве и времени, что создает многочисленные нереализованные возможности для извлечения прибыли. Предпринимательство (и в этом Киршнер повторяет Кантильона) — это реакция индивида на такие потенциальные источники выгоды. При этом, если Шумпетер трактовал предпринимателя-новатора как источник неравновесия, нарушающий привычный мир текущего равновесия, то Киршнер рассматривает новатора только как человека, который использует временное неравновесие для извлечения прибыли, способствуя этим восстановлению равновесия. К теории предпринимательства примыкают и взгляды Ф.А. фон Хайека, рассматривавшего не само предпринимательство, а неравновесную конкурентную среду, в которой только и может существовать предприниматель в смысле Шумпетера»<sup>3</sup>.

Однако они не сумели выйти за пределы двумерного пространства, заданного неоклассической методикой изучения экономики в координатах «объема продаж» и «цены товара», а попытки объяснения неравновесия в этих координатах ничего определенного не дали. При этом, как отмечает В.С. Автономов, ссылаясь на И. Кирцнера: «Естественно, что реальная рыночная экономика постоянно находится в неравновесии. Это, в частности, проявля-

<sup>1</sup> Блауг М. Экономическая мысль в ретроспективе ... — С. 427.

<sup>2</sup> См.: Блауг М. Экономическая мысль в ретроспективе ... — С. 428–430; История экономических учений ... — С. 299–311; Костюк В.Н. История экономических учений. — М.: Центр, 1997. — С. 117–127.

<sup>3</sup> Костюк В.Н. История экономических учений ... — С. 127.

ется в том, что на рынках не устанавливается единая цена на данное благо»<sup>1</sup>.

Комментируя данную неразрешимую ситуацию в рамках традиционной экономической теории можно заметить, насколько может расходиться теория и реальная практика даже по принципиальным вопросам экономического бытия. «Существование чистой прибыли у некоторых экономических субъектов, — пишет В.С. Автономов, — противоречит самой сути равновесного подхода. Однако такое теоретическое “исчезновение” прибыли, очевидно, противоречит реальностям рыночной экономики, в которой предпринимательство и прибыль как его главный мотив играют важнейшую роль»<sup>2</sup>.

Ему вторит В.Н. Костюк: «Теория предпринимательства плохо совместима с равновесной парадигмой экономики. В состоянии долгосрочного конкурентного равновесия оплата каждого фактора, включая нанимателя труда, равна денежному выражению его предельного продукта. Поэтому предпринимателю, если он отличается от владельца капитала, не остается ничего: его прибыль равна нулю. Между тем, именно предприниматель принимает решения, от которых зависит эффективность применения капитала, он несет бремя ответственности, риска и неопределенности»<sup>3</sup>.

И тогда, говоря словами С.В. Брагинского и Я.А. Певзнера, надо поступать следующим образом: «В равновесии прибыль должна быть равна нулю — таков итог строгого научного анализа. Но в реальной действительности капиталистического производства прибыль существует. Значит, для ее анализа нужна другая методология»<sup>4</sup>.

Следуя данному совету, обратимся к эволюционной методологии теоретического анализа для разрешения «неразгаданной тайны конкурентной экономики» как в части образования прибыли в целом, так и экономической прибыли, в частности. Поскольку воспроизводственные процессы являются неперменным отображением эволюционной сущности экономики, то именно на их основе рассмотрим сущность эволюционной концепции образования прибыли.

### **8.3. ЭВОЛЮЦИОННАЯ КОНЦЕПЦИЯ ОБРАЗОВАНИЯ ПРИБЫЛИ**

**Особенности агрегированного представления расширенного воспроизводства с эволюционных позиций.** Прежде чем приступить к рассмотрению концепции, уточним некоторые особенности абстрактного представления действительности в отражении динамики воспроизводственных процессов:

<sup>1</sup> История экономических учений ... — С. 310.

<sup>2</sup> Там же. — С. 299.

<sup>3</sup> Костюк В.Н. История экономических учений ... — С. 117.

<sup>4</sup> Брагинский С.В., Певзнер Я.А. Политическая экономия: дискуссионные проблемы, пути обновления. — М.: Мысль, 1991. — С. 137.

— экономика, как известно, представляет собой постоянно функционирующий процесс общественного воспроизводства. **Общественное воспроизводство** — это непрерывно возобновляемый процесс производства товаров, характеризующийся обычно **экономическим ростом**. В нем выделяют отдельные **циклы**, или **кругообороты**, каждый из которых начинается, например, с закупки ресурсов и заканчивается выручкой денег в результате реализации произведенного товара, которые используются в дальнейшем для закупки тех же ресурсов (рис. 8.1);

— в общем случае экономике присуще **расширенное воспроизводство**, то есть такое, в котором при переходе от одного цикла воспроизводства к другому физический (натуральный) объем совокупного товара увеличивается;

— всю совокупность товаров в макроэкономическом анализе часто подразделяют на товары **промежуточные** (например, полуфабрикаты, производственные сооружения, производственное оборудование, сырье для переработки и т.п.) и **конечные** (продукты питания, одежда, производственное накопление). Первые на следующем этапе производства вновь включаются в производство товаров, вторые используются в конечном потреблении населением и накоплении капитала;

— можно еще более упростить ситуацию, если признать, что и конечная продукция также является «сырьем», ресурсом для производства и воспроизводства других товаров, например, личного фактора, как носителя интеллекта и способности к труду. Это подчеркивал К. Маркс: «Индивид производит предмет и через его потребление возвращается опять к самому себе, но уже как производящий и воспроизводящий себя самого индивид. Потребление выступает, таким образом, как момент производства»<sup>1</sup>. Об этом же пишет Й. Шумпетер: «...Труд без всякой натяжки можно рассматривать и как продукт потребленных рабочим благ, и как изначально заданное средство производства»<sup>2</sup>;

— тогда все товары можно представить однородными и называть их просто **совокупным товаром** по аналогии с «совокупным общественным продуктом» (СОП). Абстракцию общественного продукта использовал еще А. Смит: «Второй блок теоретической системы А. Смита, — пишет О.И. Ананьин, — покоится на абстракции общественного продукта. Экономика предстает как процесс непрерывного кругооборота некоторого однородного субстрата — общественного продукта, обеспечивающего материальную базу всей жизнедеятельности общества. Каждый год он распре-

<sup>1</sup> Маркс К., Энгельс Ф. Соч. — Т. 46. Ч. 1. — С. 30.

<sup>2</sup> Шумпетер Й. Теория экономического развития (Исследование предпринимательской прибыли, капитала, кредита, процента и цикла конъюнктуры): пер. с нем. — М.: Прогресс, 1982. — С. 73–74.



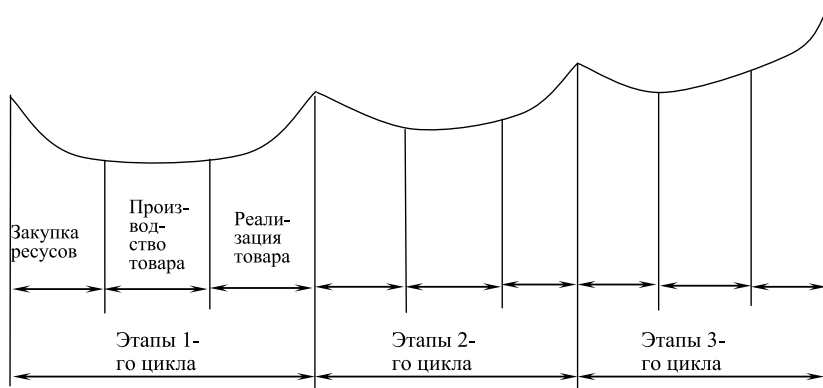

**Рис. 8.1.** Циклы и этапы расширенного воспроизводства

ляется между всеми классами общества, потребляется ими и снова воспроизводится трудом производительных работников»<sup>1</sup>. Этот же показатель американский исследователь Ф. Шостак называет «ресурсным фондом»: «В денежной экономике ресурсный фонд включает в себя все конечные потребительские товары, изготовленные теми или иными производителями. В отличие от валового внутреннего продукта (ВВП), который обращает внимание лишь на конечную стадию производства, ресурсный фонд имеет дело со всеми стадиями производства — то есть и конечной, и промежуточных. Игнорируя обеспечение ресурсами промежуточных стадий производства, общая схема ВВП превращается в иллюзорный мир, где конечные товары и услуги появляются “без предупреждения”. Между тем в реальном мире ни один конечный продукт не может возникнуть в обход промежуточных стадий»<sup>2</sup>. Экономисту, которая производит один единственный однородный продукт, М. Интрилигатор называет агрегированной экономикой: «Агрегированная экономика означает, что во время  $t$  производится единственный однородный продукт, выпуск которого составляет  $Y(t)$ »<sup>3</sup>;

— товары производятся для продажи и потребления (производственного или конечного). Следовательно, и совокупный товар производится и в каждом следующем цикле воспроизводственного кругооборота, преобразуясь в фактор производства, вновь потребляется;

<sup>1</sup> Философия социальных и гуманитарных наук ... — С. 364.

<sup>2</sup> Бум, крах и будущее: Анализ австрийской школы: пер. с англ. — М.: Социум, 2002. — С. 7.

<sup>3</sup> Интрилигатор М. Математические методы оптимизации и экономическая теория / пер. с англ. под ред. и с предисл. А.А. Конюса. — М.: Прогресс, 1975. — С. 470.

— производимые товары и потребляемые ресурсы, представляя собой однородный продукт, характеризуются лишь двумя параметрами: объемом и ценой за единицу;

— продолжительность одного воспроизводственного цикла (кругооборота) условно принята равной одному году. В каждом цикле расширенного воспроизводства в отличие от марковского подразделения на «производство, распределение, обмен и потребление» выделяются лишь *три этапа* (стадии, фазы): 1) закупки ресурсов; 2) производства совокупного товара; 3) его реализации. Следующий цикл также начинается с закупки ресурсов. Таким образом, процесс общественного воспроизводства происходит непрерывно в течение всего функционирования товарного производства или рынка.

**Анатомия образования прибыли и ее первоисточник согласно эволюционной концепции.** Рассмотрим движение стоимости товара по этапам расширенного воспроизводства и тем самым попытаемся выяснить механизм образования прибыли. Прибыли в общем понимании, а не только экономической, о происхождении которой преимущественно спорят западные экономисты. Выяснив механизм образования прибыли в целом, в последующем рассмотрим и особенности формирования экономической прибыли.

В рамках расширенного воспроизводства на каждом этапе воспроизводственного цикла (кругооборота капитала) при материально-вещественной трансформации факторов производства в товар одновременно происходит и поэтапное преобразование стоимости из одной ее формы в другую. Об этом пишет и В. Маевский, говоря, что «основной капитал подлежит воспроизводству не только в натурально-вещественном, но и, вопреки Марксу, в стоимостном аспекте»<sup>1</sup>.

Так, на *первом этапе* совокупный товар имеет ресурсное значение. Его исходные объем  $Q_1$  и цена  $P_1$ , определяющие совокупные издержки по приобретению ресурсов, схематично изображены на рис. 8.2а.

Стоимость на данном этапе формируется в виде издержек по закупке ресурсов, что можно показать в виде формулы

$$I = P_1 \times Q_1,$$

где  $I$  — издержки по закупке ресурсов, руб.;  $P_1$  — цена единицы купленного ресурса, руб./ед.;  $Q_1$  — объем закупки, ед.

На *втором этапе* воспроизводственного цикла в силу сущностного свойства расширенного воспроизводства натуральный объем вновь произведенного совокупного товара увеличивается по срав-

<sup>1</sup> Маевский В. Воспроизводство основного капитала и экономическая теория ... — С. 69.

нению со своим потребленным в качестве ресурсов объемом (горизонтальная стрелка на рис. 8.2б). При этом стоимость вновь полученного товара, еще не вынесенного на рынок, распределяясь между единичными экземплярами, снижается по сравнению с ценой приобретения (вертикальная стрелка). «Внедрение машин в свою очередь — частный случай изменений в процессе производства в самом широком смысле, направленных на то, чтобы снизить издержки в расчете на единицу продукции и создать таким образом разницу между прежней ценой изделия и новыми удельными издержками»<sup>1</sup>. Тем самым, стоимость ресурсов во вновь произведенном товаре как бы проседает с уровня, заданного ценой  $P_1$ , до уровня, уже задаваемого себестоимостью  $S_1$ . Совокупная же себестоимость  $S$  будет равна:

$$S = S_1 \times Q_2,$$

где  $S_1$  — себестоимость единицы произведенного товара, руб./ед.;  $Q_2$  — объем произведенного товара, ед.

На *третьем этапе* произведенный товар выносится на рынок и продается. По какой цене? Поскольку цены на национальном (глобальном) рынке в их совокупности достаточно инерционны или даже в силу инфляционных тенденций в экономике могут повышаться, то можно с уверенностью предположить, что вынесенный на рынок товар будет продаваться по цене закупленных ресурсов или еще дороже. «Новшество всегда связано с риском, большинство производителей не отваживаются на него. Но если кто-нибудь учреждает предприятие, ориентирующееся на данный источник сырья, если ему улыбнется удача, он станет производить свои продукты с меньшими затратами, в то время как цены на первых порах в общем будут оставаться прежними. При таком раскладе он получит прибыль»<sup>2</sup>.

Предположим для упрощения ситуации первое. То есть то, что вновь произведенный товар будет продаваться по прежней цене закупленных ресурсов (рис. 8.2в). Тогда общая выручка  $W$  будет равна:

$$W = P_1 \times Q_2.$$

Интерпретируя графическое изображение трансформации стоимости ресурсов (издержек производства) в себестоимость совокупного товара и, далее, в его меновую стоимость, можно видеть, что на данном рисунке стоимость закупленных ресурсов изобразится площадью прямоугольника  $OP_1P_2Q_1$ , себестоимость вновь произве-

<sup>1</sup> Шумпетер И. Теория экономического развития ... — С. 282.

<sup>2</sup> Там же. — С. 283.

денного товара — площадью прямоугольника  $OS_1S_2Q_2$ , его меновая стоимость — площадью прямоугольника  $OP_1P_3Q_2$ .

Остается добавить, что в результате купли-продажи вновь произведенного товара для использования в качестве ресурсов в следующем цикле воспроизводства его меновая стоимость предстанет перед совокупным предпринимателем новыми издержками по приобретению ресурсов.

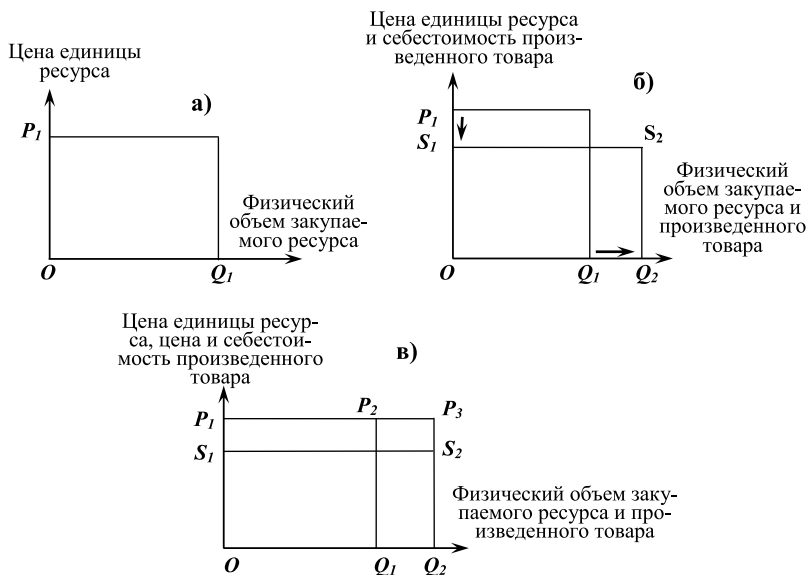

**Рис. 8.2.** Этапы расширенного воспроизводства и образования прибыли:

- а) стоимость закупленных ресурсов для производства совокупного товара; б) проведение стоимости закупленных ресурсов во вновь произведенном совокупном товаре; в) реализация на рынке произведенного совокупного товара

**Образование прибыли.** В результате такой трансформации стоимости закупленных ресурсов в стоимость вновь произведенного товара образуется совокупная прибыль, которая изображается на графике (рис. 8.2в) площадью прямоугольника  $P_1P_3S_2S_1$  (микроэкономический разрез), или равной ей площадью прямоугольника  $Q_1P_2P_3Q_2$  (макроэкономический разрез), поскольку площадь прямоугольника  $OP_1P_2Q_1$  равна площади прямоугольника  $OS_1S_2Q_2$  в соответствии с нашими рассуждениями.

Почему мы, обозначив формирование прибыли площадью прямоугольника  $P_1P_3S_2S_1$ , назвали такой подход микроэкономическим

разрезом? Потому что в этом случае прибыль рассчитывается в виде разности цены реализации товара, или выручки (линия  $P_1P_3$ ), и его себестоимости (линия  $S_1S_2$ ), а в макроэкономическом разрезе формирование прибыли (как части национального дохода) трактуется уже по другому: как разность между стоимостной величиной  $Q_2$  общественного продукта, произведенного в текущем году, и  $Q_1$ , произведенного в прошлом году. В соответствии с указанным недаром «в долгосрочном плане темпы роста прибылей в среднем соответствуют темпам роста экономики в целом»<sup>1</sup>.

#### 8.4. ИСТОЧНИК ПРИБЫЛИ

Теперь возникает вопрос: каков все же материально-вещественный аспект образования прибыли в связи с вовсе не риторическими рассуждениями такого рода как: «Никакие манипуляции ценами не могут создать стоимости, как никакие манипуляции не могут создать (из ничего) материю либо энергию. Прибавочная стоимость — часть общей стоимости, образованной из материальной сущности — сырья либо энергии, и по природе от нее не отличается. Ее цена ни от каких ценовых манипуляций не зависит»<sup>2</sup>. Отвечая на вопрос, отметим следующее.

На каждом последующем этапе расширенного воспроизводства на единицу произведенного товара (при постоянно улучшающемся его качестве и усилении энергетических возможностей) исходных ресурсов тратится, как правило, меньше, чем на предыдущем этапе воспроизводства по причине непрерывного совершенствования техники и технологий<sup>3</sup>.

То есть «КПД» каждой единицы природной массы, благодаря интеллекту человека, организованному в рамках экономической

<sup>1</sup> Кобяков А.Б., Хазин М.Л. Закат империи доллара и конец «Рах Америсана». — М.: Вече, 2003. — С. 152.

<sup>2</sup> Конторов Д.С., Михайлов Н.В., Саврасов Ю.С. Основы физической экономики ... — С. 60.

<sup>3</sup> «В самом деле, — пишет Ж.-Б. Сэй, — если человек при помощи машин завоевывает природу и заставляет работать на себя ее естественные силы и разные естественные факторы, то выгода здесь очевидна: тут всегда наблюдается или увеличение продукта, или уменьшение издержек производства. Если продажная цена продукта не падает, то это завоевание приходится в пользу производителя и в то же время ничего не стоит потребителю. Если цена понизится, то потребитель получает выгоду на всю сумму этого понижения, причем производитель не несет никакого убытка» (Сэй Ж.-Б., Бастиа Ф. Трактат по политической экономии / Ж.-Б. Сэй; Экономические софизмы. Экономические гармонии / Ф. Бастиа. — М.: Дело, 2000. — С. 38–39).

системы, постоянно увеличивается, выражаясь в конечном итоге в повышении производительности труда и капитала при изготовлении товара. И не только. Главное в том, что благодаря интеллекту человека на каждом витке воспроизводства на каждую единицу используемых природных ресурсов возникает как материально-вещественная прибавка в товарной оболочке, так и энергетическая (в форме полной механической энергии), которые, затем, на основе общественного рыночного механизма реализуются в стоимостной форме в виде прибыли (прибавочной стоимости).

Таким образом, природа прибыли вполне объяснима и с физической точки зрения. И это объяснение вполне логично сочетается со всеобщим законом сохранения энергии. Закон этот ни на йоту не нарушается, поскольку при меньших затратах природной массы на единицу нового товара ее потенциальной энергии в экономике используется все больше и больше за счет большего упорядочения<sup>1</sup> ее же компонентов (в виде отдельных разновидностей природных ресурсов) в каждом новом товаре<sup>2</sup>. И это оказывается достаточным основанием для возникновения новой стоимости, которая называется прибавочной стоимостью или прибылью.

Из указанного вытекает всеобщий закон общечеловеческого развития — ***закон упорядочения общечеловеческим интеллектом исходных структур и компонентов*** при постановке

<sup>1</sup> Под словом «упорядочение» мы имеем в виду не соблюдение каких-то «правил, упорядочивающих, регулирующих всевозможные виды деятельности» (Введение в философию ... — С. 121), а достижение большего порядка по сравнению с исходным в каком-либо смысле, то есть по сравнению с порядком на предыдущем периоде функционирования системы. У нас «упорядочение» — это достижение лучшего сочетания элементов структуры, которое усиливает, повышает выходные показатели системы по сравнению с показателями на предыдущем этапе ее функционирования. Например, сахарный завод по итогам текущего месяца увеличил показатель сахаристости исходного сырья, чем в предыдущем. Или автозавод стал выпускать автомобили с меньшими затратами топлива на 100 км пробега при равных прочих показателях и т.п.

<sup>2</sup> Отметим, что еще Карл Менгер, основатель австрийской школы маржинализма, обращался к понятию «блага того или иного порядка», очевидно понимая, что только усиление организованности и порядка в производственных отношениях ведет к прогрессу экономики и общества (См.: История экономических учений: учеб. пособие ... — С. 189–190).

и достижении определенных целей<sup>1</sup>. В частности, в экономике при изготовлении товаров и услуг<sup>2</sup>.

Назначение этого закона в том, чтобы помочь в достижении конечного результата посредством экономии затрат исходных компонентов. Фактором реализации является результирующий интеллект человеческого общества вообще, но не каждого человека в отдельности, поскольку отдельные составляющие общечеловеческого интеллекта могут осознанно или неосознанно действовать вопреки данному закону. Еще в свое время А. Смит, осознавая наипервейшую роль интеллекта в создании общественного богатства, писал, говоря о величине продукта, приходящегося на одного жителя страны, что она определяется двумя условиями: «во-первых, искусством, умением и сообразительностью, с какими в общем применяется... труд, и, во-вторых, отношением между числом тех, кто занят полезным трудом, и числом тех, кто им не занят»<sup>3</sup>. На фоне всеобщей трактовки концепции А. Смита об источнике образования богатства в пользу труда приведенная цитата показывает, что он источником богатства, и следовательно прибыли, видел все-таки в первую очередь интеллект, а не труд, или, вернее, не просто труд, а труд, облагороженный интеллектом носителей способности к труду. Следовательно, и по А. Смицу интеллект предшествует труду, задает условия его эффективного использования. И по нему именно интеллект, как серый кардинал в средневековой Франции, определяет условия возникновения и наращивания прибыли.

Сформулированный **всеобщий закон упорядочения** оказывается как бы обобщающим законом диалектики, определяющим процесс развития человеческого общества. Он вбирает в себя законы единства и борьбы противоположностей, перехода количественных изменений в качественные и обратно, отрицания отрицания. «Эти

---

<sup>1</sup> В «Теории решения изобретательских задач (ТРИЗ)», разработанной в СССР, начиная с конца 1940-х годов, советским инженером Г.С. Альтшуллером и школой его последователей, этот закон называли «законом увеличения степени идеальности системы» (См.: Неведимов Д. Религия денег или Лекарство от Рыночной Экономики ... — С. 28, 31). «Анализ изобретений показывает, что развитие всех систем идет в направлении идеализации, то есть элемент или система уменьшается или исчезает, а ее функция сохраняется» (Неведимов Д. Религия денег ... — С. 31).

<sup>2</sup> «Экономические системы развиваются в направлении усиления упорядоченности, уменьшения метода проб и ошибок, преодоления энтропии экономических процессов» (Зяблюк Р.Т. Трудовая теория стоимости и полезность ... — С. 89).

<sup>3</sup> Цитируется по: История экономических учений: учеб. пособие ... — М.: ИНФРА-М, 2003. — С. 58.

законы раскрывают соответственно источник, механизм и направление развития»<sup>1</sup>.

В то же время этот закон не просто определяет развитие, как «необратимое, направленное, закономерное изменение материи и сознания, их универсальное свойство»<sup>2</sup>, а раскрывает его, с одной стороны, как нацеленность на большее извлечение интеллектом (сознанием) из исходного вещества природы (материи) большего количества энергии, или преобразованного вещества, или и того, и другого вместе; с другой стороны, подразумевает такое развитие сознания (интеллекта человеческого общества), которое выступает катализатором ускоренного освоения природы, а значит и развития материи.

Из сформулированного всеобщего закона общецивилизационного развития вытекает и всеобщий экономический закон общецивилизационного развития — **закон упорядочения общечеловеческим интеллектом исходных структур и компонентов** при изготовлении товаров и услуг в материальном производстве. Цель функционирования этого закона состоит в том, чтобы обеспечить достижение максимума прибыли посредством экономии затрат на исходные компоненты. Фактором реализации является также интеллект человеческого общества.

Добавим, что в материальном производстве **закон упорядочения общечеловеческим интеллектом исходных структур и компонентов** воплощается также в понятие организации производственных процессов как общественной форме человеческой деятельности. Недаром определение экономической категории «организация» как в статике, так и в динамике связано со словами «упорядоченность», «совершенствование», «лучшее использование»: **«Организация... 1) внутренняя упорядоченность, согласованность, взаимодействие более или менее дифференцированных и автономных частей целого, обусловленные его строением. 2) Совокупность процессов или действий, ведущих к образованию и совершенствованию взаимосвязей между частями целого»**<sup>3</sup>.

Или: **«Организация производства, форма, порядок соединения труда с вещественными элементами производства в целях обеспечения выпуска высококачественной продукции, достижения высокой производительности общественного труда на основе лучшего использования производств, фондов и трудовых ресурсов»**<sup>4</sup>.

Чтобы не нарушать законов естествознания вообще остается добавить, что во всеобщем кругообороте вещей и энергии в эко-

<sup>1</sup> Кириленко Г.Г., Шевцов Е.В. Философский словарь ... — С. 172.

<sup>2</sup> Советский энциклопедический словарь / гл. ред. А.М. Прохоров. — 2-е изд. — М.: Сов. Энциклопедия, 1983. — С. 1093.

<sup>3</sup> Там же. — С. 931.

<sup>4</sup> Там же. — С. 932.



номике и в обществе достойное место занимает и интеллект, как продукт природы и как один из видов энергии, вырабатываемой человеком. Интеллект своим функционированием, заключающемся в мышлении человека, способен осуществлять интеллектуальную работу и производить интеллектуальный продукт — **системы упорядочения элементов природы и окружающей среды** с целью большего извлечения потенциальной энергии в их новом сочетании. В результате более упорядоченные системы оказываются обладающими большей полной механической энергией как преобразованной формы потенциальной энергии природы и человека.

В то же время ясно одно, что хотя интеллект практически неизмерим, его неисчерпаемый потенциал **направлен на преодоление принципов «постоянного роста энтропии»**<sup>1</sup>, а также **«необратимости реальных процессов»**, задаваемых вторым началом термодинамики: «Все реальные процессы являются необратимыми. Направление процессов в природе устанавливается вторым началом термодинамики. Необратимость процессов связана со стремлением систем переходить в наиболее вероятное состояние»<sup>2</sup>.

Потому, если в указанных реальных процессах в закрытых системах все стремится к выравниванию, равновесию<sup>3</sup>, то в эконо-

<sup>1</sup> «Содержание научной картины мира, обуславливая способ видения универсума, влияет на процессы активного отражения человеком объективной реальности. Когда проблему научной картины мира обсуждают естествоиспытатели ..., речь идет прежде всего о физической реальности. То есть о системе фундаментальных физических параметров, характеризующих основные свойства универсума: пространство, время, вещество, поле. К сверхустойчивым элементам любой картины мира относят принцип сохранения энергии, трехмерность пространства и однонаправленность времени, принцип постоянного роста энтропии (меры хаотизации)» (Лешкевич Т.Г. *Философия ...* — С. 100).

<sup>2</sup> Костко О.К. *Универсальный справочник по физике.* — М.: Лист Нью, Вече, 2002. — С. 170.

<sup>3</sup> «Если замкнутая система находится в термодинамическом равновесии, то все тела, составляющие эту систему, имеют одинаковую температуру. Если же такая система не находится в равновесии, то в ней происходит теплообмен — переход энергии от более нагретых тел к менее нагретым (от тел с большей температурой к телам с меньшей температурой), который со временем приводит к выравниванию температуры во всей системе». Или: «Если существует пространственная неоднородность плотности, температуры газа или скорости упорядоченного движения отдельных слоев газа, то возникает упорядоченное движение, выравнивающее эти неоднородности — явление переноса. К нему относятся: явления теплопроводности, внутреннего трения (вязкости) и диффузии (выделено автором. — В.Н.)» (Костко О.К. *Универсальный справочник по физике.* — М.: Лист Нью, Вече, 2002. — С. 141–142, 148).

мике, которая является типичной открытой системой, наоборот, преобладающей является **тенденция расширения неравновесия, монополизации экономической деятельности**, то есть сосредоточения по возможности больше и по возможности у ограниченного контингента субъектов и даже у одного какого-либо из них и денег, и продукта производственной деятельности. Иначе говоря — национального богатства. Это результат действия **тенденции (закона) тяготения среднезвешенной рыночной цены к цене производства массового продукта**.

Этот закон работает параллельно или сопровождается обратно пропорциональной зависимостью увеличения производства продукции в тех направлениях экономики (отрасли, совокупности товаропроизводителей), в которых активнее снижается ее себестоимость при тех же сохраняющихся спросовых условиях. Или что то же самое: закон работает параллельно или сопровождается прямо пропорциональной зависимостью увеличения производства продукции в тех направлениях экономики (отрасли, совокупности товаропроизводителей), в которых активнее увеличивается величина прибыли при тех же сохраняющихся спросовых условиях.

**Монополизация** в экономике — это самопроизвольный процесс перехода национального богатства в пользу отдельных экономических субъектов, обусловленный разными инвестиционными возможностями — производными от разной высоты прибыли у различных субъектов экономики. Это как бы процесс структурного изменения внутренней энергии экономической системы, которая не зависит ни от объема национального богатства, ни от его приращения (ВНП), ни от объема произведенных товаров и выпускаемых денег.

В связи с реальными процессами природы, отметим также, что интеллект при использовании объектов внешней среды, в том числе и природы, как бы забирает при этом у природы энтропию более высокого порядка, частично перерабатывая ее в негоэнтропию, а частично преобразовывая в энтропию более низкого порядка и выбрасывая ее обратно во внешнюю среду. Теперь же человечеством ставится более жесткая задача: сделать технологии безотходными, то есть всю энтропию, заимствуемую у природы, полностью преобразовывать в негэнтропию, хотя до конца этот процесс осуществить вряд ли удастся, так же как и создать «вечный двигатель», но приближаться к этому интеллект вполне способен.

Таким образом, интеллект, на наш взгляд, следует признать в качестве одного из видов энергии, которую вырабатывает человечество. Человечество мыслит, совершая работу, перерабатывая свою потенциальную энергию знаний в кинетическую энергию мышления, результатом которого оказываются достижения НТП как системы упорядочения компонентов товара. Тем самым ин-

теллект человека вливается в новый товар, зачастую замещая при этом другие материально-вещественные компоненты, увеличивая его полную механическую энергию, полученную как за счет потенциальной энергии более упорядоченных сырья и материалов, так и кинетической энергии мышления как фактора такого упорядочения, и которая в итоге выливается в способность преобразовываться в большую кинетическую энергию по сравнению с той же способностью предыдущего однотипного товара.

Следовательно, человек наряду с солнцем и другими телами мироздания, способными вырабатывать энергию, также является источником специфической энергии, ее творцом, ее создателем. Эта энергия называется *интеллектом, интеллектуальной энергией*. «По своему субстратному составу он является разновидностью биохимических процессов, но по качественному проявлению выступает как энергия разума, культуруобразующая энергия, энергия научной мысли»<sup>1</sup>.

В своем потенциальном виде она существует и увеличивается в виде знаний, которые, в свою очередь, являются продуктом особой переработки материальных благ, материально-вещественных предметов, которые вначале концентрируются в людях, созданных природой в виде определенных накопителей и преобразователей специфической энергии — интеллекта. Каждый человек по мере своего роста и развития подключается в накопление и расширение общественного интеллекта, который далее, преобразуясь в потенциальную энергию достижений НТП, пополняет и увеличивает полную механическую энергию машин и механизмов, повышая их КПД, наделяя большей способностью к преобразованию собственной потенциальной энергии в кинетическую. Тем самым машины и механизмы получают способность увеличивать свои возможности для дальнейшего освоения и преобразования природной и космической энергии. Таким образом, действительно, по В. Вернадскому, «человеческий разум является формулой энергии»<sup>2</sup>.

Именно поэтому в экономике на каждом этапе воспроизводства происходит возрастание внутренней энергии за счет работы, производимой в ней и выражающейся в приращении товаров (за счет все большего упорядочения в товаре ресурсов<sup>3</sup>) и «стоимостной энергии», аналогично теплоте в механике. При этом и «теплота» (стоимость), и работа оказываются со знаком «плюс», что говорит

<sup>1</sup> Лешкевич Т.Г. Философия ... — С. 76.

<sup>2</sup> Там же. — С. 78.

<sup>3</sup> Работа есть строительство упорядоченной структуры в природе (См.: Законы земли. — М.: РИПОЛ КЛАССИК, 2001. — С. 285). То есть человек, занимаясь определенной полезной деятельностью, одновременно осуществляет преобразование энтропии в негэнтропию. И этим он занимается всю жизнь. То же самое можно сказать про все общество.

о том, что и работа производится, и теплота (стоимость) подводится внешними телами, за счет внешних источников.

Что это за внешний источник в экономике? Безусловно, таким внешним источником в экономике выступает интеллект общества, **интеллект человека** и **человечества в целом**, хотя вырабатывается он самой системой — человеческим обществом. Таким образом, если мы научимся учитывать и как следует управлять этим безразмерным источником энергии, то все встанет на свои места — при выполнении закона сохранения мы будем производить сколько угодно прибавочной стоимости.

Получается в некотором роде вечный двигатель, вопреки утверждению первого начала термодинамики, в котором интеллект, обеспечивая приращение товаров из того же, а может и меньшего количества ресурсов, одновременно обогащает экономику и экономических субъектов приращением стоимости — прибавочной стоимостью, который на следующем этапе воспроизводства становится дополнительным источником нового приращения, как работы, так и стоимости (теплоты, если проводить аналогию с механикой). Конечно, здесь нет никакого «вечного двигателя», поскольку человек силой своего разума, интеллекта лишь с течением времени все лучше и лучше справляется с задачей более эффективного использования энергии материально-вещественных ресурсов, тем самым повышая КПД экономической системы. «...Повышение КПД означает увеличение прихода (или дохода) чего-либо без увеличения расходов. Это и происходит в экономике благодаря человеческому интеллекту». «...Есть один способ остановить спад при ограниченном источнике энергии, даже вызвать подъем производства при помощи денег — “купить” такие мозги, которые способны повысить КПД использования энергии»<sup>1</sup>.

Таким образом, при образовании прибавочной стоимости, прибыли вначале возникает ее субстанция — материально-вещественный прирост товаров за счет более упорядоченного использования (создания более высоких порядков) исходных ресурсов, что позволяет извлечь из их композиции большее количество потенциальной энергии как источника дальнейшего превращения ее в кинетическую. Разность между потенциальной энергией товаров на последующем и предыдущем этапах воспроизводства, или что то же — разность между их кинетической энергией применения на последовательных этапах воспроизводства и есть результат использования потенциальной энергии интеллекта человека или кинетической энергии его функционирования, выливающегося в достижения НТП.

---

<sup>1</sup> Конторов Д.С., Михайлов Н.В., Саврасов Ю.С. Основы физической экономики ... — С. 63, 24.

На наш взгляд, именно такое объяснение образования и источника прибыли имеет место быть на самом деле — в практике общественного и экономического устройства человеческой цивилизации. В то время как в современной экономической теории прибыль, по сути дела, оказалась до настоящего времени весьма нечетко сформулированной, размытой категорией. Такой, что она для немалого числа экономистов, как выясняется, окутана мистической тайной своего происхождения и существования. До сих пор экономическая теория не может доказать механизм образования прибыли, ее источник, иначе чем в марксистской интерпретации, хотя здесь существует множество разных предположений и версий.

Теперь после нашей иллюстрации и разъяснения графического изображения воспроизводственного процесса в экономике можно более основательно ответить на вопрос: **что же является источником прибыли? Кто ее создает?**

Как видно из нашей интерпретации воспроизводственного процесса, источником прибыли является **интеллект** как духовно-интеллектуальный базис **научно-технического прогресса**. Последний в результате своего внедрения в производство обеспечивает расширение объема производства вновь создаваемых товаров (или уменьшение их трудо-, материало-, капиталоемкости). Создателями же прибыли являются все те участники расширенного воспроизводства, которые интеллектуально соприкасаются с процессом разработки достижений научно-технического прогресса и их внедрением в общественное производство. Это — ученые-теоретики и ученые-«внедренцы»; это — государственные служащие, банковские, биржевые и другие работники производственной инфраструктуры, которые создают условия для успешного возникновения и продвижения НТП в общественное производство; это — предприниматели, как «поисковики» наиболее эффективных техники и технологий и их непосредственные «внедренцы» в собственное производство; это — рабочие и в первую очередь те, которые обеспечивают творческий подход к порученному делу.

Это, в конце концов, — воспитатели дошкольных учреждений, учителя, врачи, люди искусства, которые воспитывают, дают образование, лечат, охраняют здоровье непосредственных разработчиков и внедренцев достижений НТП, обеспечивают их эмоциональный настрой на эффективное функционирование. Одним словом, прибыль — это результат усилий **всего общества, всех его членов**, в том числе частных собственников, которые способствуют наиболее эффективному продвижению капитала в системе общественного воспроизводства, но при условии ограничения со стороны общества (государства) баснословных appetитов их отдельных представителей олигархического типа, ибо всякая монополия вредна для развития экономики, в том числе экономическая,

такая как монополия на доходы, поскольку она ограничивает общественный спрос<sup>1</sup>.

Что интересно по поводу механизма возникновения прибыли и ее создателей в историческом аспекте, это то, что еще в 1803 г. Ж.-Б. Сэй<sup>2</sup> хорошо понимал значение интеллекта, знаний, или как он говорил, «теории» в производстве товаров. При этом одним из непосредственных субъектов производства он называл не только предпринимателя и рабочего, но и ученого. Причем именно последнего он перечисляет первым, тем самым подчеркивая его главенствующую роль в промышленном производстве. Так, он пишет: «Наблюдая разнообразные отрасли промышленности, мы видим, что, каковы бы ни были предметы, к которым они относятся, все они состоят из трех различных операций.

Чтобы получить какой-нибудь продукт, необходимо изучить прежде всего движение и законы природы, относящиеся к этому продукту. Как бы мы сработали какой-нибудь замок, если бы сначала не познакомились со свойствами железа и со средствами, какими могли бы извлечь его из рудника, очистить, размягчить и дать ему ту или другую форму?

Потом пришлось бы приложить эти знания к полезному делу, подумать над тем, как, обрабатывая известным образом железо, получить такой предмет, который имел бы известную ценность.

Наконец, пришлось бы употребить тот ручной труд, который указан двумя предыдущими операциями, т.е. выковать и спаять различные части, из которых состоит замок.

Редко бывает, чтобы все эти три операции исполнялись одним и тем же лицом.

Обычно это бывает так. Один изучает движение и законы природы. Это *ученый*.

Другой, пользуясь его знаниями, создает полезные продукты. Это земледелец, мануфактурист или торговец, или, чтобы всех таких лиц назвать одним именем, это *предприниматель*, т.е. лицо,

<sup>1</sup> «...Увеличение разрыва между доходами богатых и бедных порождает такое же снижение совокупного спроса, какое бы возникло при заметном росте безработицы». «...Помимо снижения абсолютной величины спроса, высокое социальное расслоение еще и порождает отраслевые диспропорции» (Егишянц С.А. Тупики глобализации: торжество прогресса или игры сатанистов? — М.: Вече, 2004. — С. 29, 30). С другой стороны, исследования Института социально-экономических проблем народонаселения РАН показали, что «увеличение дифференциации населения в 2 раза снижает среднегодовой темп ВВП на 18–22%» (Львов Д.С. Развитие экономики России и задачи экономической науки. — М.: Экономика, 1999. — С. 41).

<sup>2</sup> В этом году вышел в свет его знаменитый «Трактат по политической экономии».

которое берется за свой счет и на свой риск и в свою пользу произвести какой-нибудь продукт.

Третий, наконец, работает по указанию двух первых. Это *рабочий* (курсив автора. — В.Н., И.Н.)».

«Повсюду промышленность состоит из теории, ее применения и исполнения. Только нация, отличающаяся в этих тройкого рода операциях, может быть названа вполне промышленной нацией. Если она неискусна в той или другой из этих операций, то не может произвести продуктов, являющихся результатом всех трех операций. Уже из этого одного можно видеть пользу наук, которые на первый взгляд как будто удовлетворяют только праздному любопытству»<sup>1</sup>.

Теперь можно ответить на вопросы: что же является источником прибыли? Кто ее создает? Ответ на них весьма важен, поскольку в теоретико-методологическом плане, как мы уже указывали выше, проблема прибыли, по мнению многих специалистов, далеко еще не решена. Так, например, Д.С. Конторов пишет: «Прибавочная стоимость — категория не случайная и не временная, на ней зиждется экономика, благополучие растущего народонаселения, все успехи цивилизации. Прибавочная стоимость — категория материальная... Исключив компенсацию затрат, получим прибавочную стоимость. Откуда она?

Маркс решил проблему просто и, как казалось, гениально: капиталист недоплачивает рабочим, покупая рабочую силу ниже стоимости. Это действительно так: при любом общественном строе цена труда ниже стоимости. Так что с точки зрения добавочной цены (условной меры) и вообще ценообразования, дохода и прибыли теория Маркса безупречна. Но как быть с прибавочной стоимостью? Никакие манипуляции ценами не могут создать стоимости, как никакие манипуляции не могут создать (из ничего) материю либо энергию. Прибавочная стоимость — часть общей стоимости, образованной из материальной сущности — сырья либо энергии, и по природе от нее не отличается. Ее цена ни от каких ценовых манипуляций не зависит. Так что происхождение прибавочной стоимости теория Маркса не объясняет»<sup>2</sup>.

Как говорится, « *finita la comedia*». Остается обратить внимание лишь на то, что в конце цитаты авторы прямо указывают на материальную сущность происхождения прибавочной стоимости. Для нас это замечание примечательно тем, что именно это обстоятельство подчеркиваем и мы в нашей концепции, исходя из следующих рассуждений.

---

<sup>1</sup> Сэй Ж.-Б., Бастиа Ф. Трактат по политической экономии ... — С. 31–32, 32–33.

<sup>2</sup> Конторов Д.С., Михайлов Н.В., Саврасов Ю.С. Основы физической экономики (Физические аналогии и модели в экономике). — М.: Радио и связь, 1999. — С. 60.

Вся суть механизма образования и источника прибыли заключена в производстве товара, как на это указывали классики политической экономии, однако не рассматривая так называемой «анатомии» процесса. А она заключается в том, что, когда мы задавали постулированное условие о расширенном характере общественного воспроизводства, мы тем самым имели в виду увеличение объемов производства совокупного товара не просто так — автоматически, а за счет всемерного внедрения достижений НТП (инноваций) в производство. То есть за счет реализации того присущего экономике принципа изменчивости, о котором мы говорили, разбирая ее эволюционный характер.

И это внедрение осуществляется сплошь и рядом в общественном производстве в виде новой техники, технологии, более совершенной организации производственных процессов и т.п. В результате этого на каждую единицу новой искомой продукции исходных ресурсов затрачивается меньше, чем в предыдущем цикле воспроизводства. За счет этого образуется экономия ресурсов в расчете на тот же объем произведенной продукции, который был осуществлен ранее — в прошлом воспроизводственном цикле. И эта экономия вновь запускается в производство, но уже на новой технологической основе, в результате чего возникает дополнительное количество продукции по сравнению с прошлым воспроизводственным циклом, которое представляет собой не что иное, как материально-вещественную форму прибавочного продукта. Вот она — материальная сущность прибыли!

Далее, в составе всей продукции на рынке реализуется и дополнительный объем продукции, вследствие чего прибавочный продукт принимает денежную форму в виде прибавочной стоимости или просто прибыли. Таким образом, механизм образования прибыли налицо. Но каков источник прибыли и кто ее создает?

Поскольку к описанному выше результату по возникновению прибыли по логике наших предыдущих рассуждений был приведен факт внедрения в производство достижений НТП, то продолжим наше исследование в этом направлении. Кто же является разработчиками и внедренцами достижений НТП в производство? Ими являются все те участники общественного воспроизводства, которые в первую очередь интеллектуально соприкасаются с процессом разработки достижений научно-технического прогресса и их внедрением в общественное производство. Это — ученые-теоретики и ученые-внедренцы; это — государственные служащие, банковские, биржевые и другие работники производственной ин-



фраструктуры, которые создают условия для успешного возникновения и продвижения научно-технического прогресса в общественное производство; это — предприниматели, как «поисковики» и «внедренцы» наиболее эффективной и приемлемой для своего производства техники, технологии и методов организации; это — рабочие и в первую очередь те, которые обеспечивают творческий, рационализаторский подход к порученному делу по освоению внедряемых в производство новшеств.

И что вновь следует зафиксировать в качестве безусловного факта, это то обстоятельство, что все указанные участники общественного производства и воспроизводства являются носителями особого ресурса — интеллекта, и тем самым общественного интеллекта, который и предоставляет им возможность наилучшего выбора из всех вариантов научно-технических и производственных решений. Таким образом, можно сделать вывод о том, что **первоисточником** образования прибавочного продукта или прибыли является **общественный интеллект**, как духовно-интеллектуальный базис **научно-технического прогресса**, а его **создателями** — все указанные **участники общественного производства**, являющиеся одновременно дискретными носителями общественного интеллекта. Ведь именно внедрение достижений НТП обеспечивает расширение объемов производства вновь создаваемых товаров за счет уменьшения их трудо-, материало-, фондо-, капиталоемкости.

Таким образом, сущность и значимость интеллекта заключается в том, что **интеллект** — это не просто «мыслительная способность человека», как пишут в словарях, а способность каждого человека в отдельности и всего человечества в целом усваивать знания, выработанные и накопленные предыдущими поколениями людей, и на этой основе вырабатывать новые.

А имеет ли отношение к возникновению прибыли труд, который был у К. Маркса главным источником прибыли? Имеет, поскольку труд — единственное средство реализации интеллекта и, следовательно, средство достижения прибыли, условие ее образования.

Если на этом закончить наше исследование механизма прибыли и ее источника, то его выводы были бы несправедливыми по отношению к огромной части нашего общества, которые являются непосредственными субъектами взращивания, преумножения и развития общественного интеллекта посредством воспитания, обучения, сохранения здоровья и самочувствия его носителей — участников общественного производства. Это — воспитатели дошкольных учреждений, учителя, врачи, люди искусства, которые воспитывают, дают образование, лечат, охраняют здоровье непо-

средственных разработчиков и внедренцев достижений НТП, обеспечивают их эмоциональной настройкой на эффективное функционирование. Тем самым они также участвуют в создании прибавочного продукта, их интеллект также является его источником.

Одним словом, прибыль — это результат усилий **всего общества, всех его членов**, в том числе частных собственников, которые способствуют наиболее эффективному продвижению капитала в системе общественного воспроизводства.

Однако баснословные аппетиты отдельных их представителей должны ограничиваться со стороны общества (государства), ибо всякая монополия вредна для развития экономики, в том числе и монополия на доходы, ограничивающая общественный спрос.

Значение полученного результата по обоснованию источника прибыли состоит в том, что в рамках неравновесной и далее, эволюционной теории получено теоретическое доказательство необходимости всемерного наращивания общественного интеллекта, носителями которого являемся все мы, начиная от домохозяйек, так называемых кухарок, всего рабочего люда, заканчивая предпринимателями, госслужащими, учеными и т.п. Что это значит? Это значит, что если мы хотим создать в первую очередь эффективную экономику, то нам необходимо всемерно, начиная непосредственно с дошкольных, школьных учреждений и заканчивая вузами, курсами повышения квалификации и т.д., обучать людей, совершенствовать всю систему образования, охватывая всех членов нашего общества, а не только приспосабливать ее прихотям частного работодателя, как это делается в настоящее время в экономической теории в рамках обоснования так называемой категории «человеческий капитал». Необходимо вводить систему всеобщего среднего и высшего образования, постепенно переводя ее на бесплатную основу.

На этой базе необходимо организовать обеспечение квалифицированными кадрами отечественной науки с тем, чтобы эффективно ее развивать, имея в виду, что наука является источником достижений НТП, которые при внедрении их в производство обеспечат прорыв в развитии отечественной экономики.

## **8.5. ЭВОЛЮЦИОННАЯ ТЕОРИЯ ПРИБЫЛИ С ТОЧКИ ЗРЕНИЯ ЕСТЕСТВЕННЫХ НАУК**

**О месте интеллекта в эволюционной экономике.** Природа прибыли вполне объяснима не только с экономической точки зрения, но и с точки зрения естественных наук. И это объяснение вполне

логично сочетается со всеобщим законом сохранения энергии. Закон этот ни на йоту не нарушается, поскольку при меньших затратах природной массы на единицу нового товара ее потенциальной энергии в экономике используется больше за счет большего упорядочения ее же компонентов (отдельных разновидностей природных ресурсов) в каждом новом товаре. И это оказывается достаточным основанием для возникновения новой стоимости, которая называется прибавочной стоимостью или прибылью.

Здесь под словом «упорядочение» имеется в виду достижение лучшего сочетания элементов структуры, которое усиливает, повышает выходные показатели системы по сравнению с показателями на предыдущем этапе ее функционирования. Например, сахарный завод по итогам текущего месяца увеличил показатель сахаристости исходного сырья, чем в предыдущем. Или автозавод стал выпускать автомобили с меньшими затратами топлива на 100 км пробега при равных прочих показателях и т.п. Еще Карл Менгер, основатель австрийской школы маржинализма, обращался к понятию «блага того или иного порядка»<sup>1</sup>, очевидно понимая, что только усиление организованности и порядка в производственных отношениях ведет к прогрессу экономики и общества.

Если говорить на языке естественных наук, то прибыль — это есть результат систематического упорядочения исходных компонентов товара с целью большего извлечения полной механической энергии, которая складывается из потенциальной энергии тела, кинетической, межмолекулярного взаимодействия и т.д., на базе их новой, более упорядоченной комбинации. Тем самым «КПД» каждой единицы природной массы, благодаря интеллекту человека, организованному в рамках экономической системы, постоянно увеличивается, выражаясь в конечном итоге в повышении производительности труда и капитала при изготовлении товара.

В каждом последующем цикле расширенного воспроизводства на единицу произведенного товара (при постоянно улучшающемся его качестве и усилении энергетических возможностей) исходных ресурсов тратится, как правило, меньше, чем на предыдущем этапе воспроизводства по причине непрерывного совершенствования техники и технологии. «В самом деле, — пишет Ж.-Б. Сэй, — если человек при помощи машин завоевывает природу и заставляет работать на себя ее естественные силы и разные естественные факторы, то выгода здесь очевидна: тут всегда наблюдается или увеличение продукта, или уменьшение издержек производства. Если продажная цена продукта не падает, то это завоевание приходится

<sup>1</sup> См.: История экономических учений ... — С. 189–190.

в пользу производителя и в то же время ничего не стоит потребителю. Если цена понизится, то потребитель получает выгоду на всю сумму этого понижения, причем производитель не несет никакого убытка»<sup>1</sup>.

Например, на современный автомобиль по сравнению с прошлым на 100 км пробега (то есть на производство одной и той же работы) тратится нефти, металла, труда и других ресурсов меньше. То есть в единице товара, который имеет те же или лучшие качества и, соответственно, ту же или еще большую цену, чем на предыдущем этапе воспроизводства, природных ресурсов по материально-вещественной массе используется меньше.

Но что интересно! Это то, что при меньшем расходе природной массы на каждую единицу товара в каждом последующем кругообороте воспроизводства из нее (в расчете на ее материально-вещественную единицу) человеческим интеллектом выбирается все больше и больше (практически неисчерпаемой в ней) потенциальной энергии, которая в каждом новом товаре превращается во все большую массу полной (потенциальной плюс кинетической) механической энергии, которая далее по мере использования товара частично превращается в работу, теплоту, другие виды полезной энергии, хотя частично рассеивается, используясь непродуцируемо.

Благодаря интеллекту человека на каждом витке воспроизводства на каждую единицу используемых природных ресурсов возникает как материально-вещественная прибавка в товарной оболочке, так и энергетическая (в форме полной механической энергии), которые, затем, на основе общественного рыночного механизма реализуются в стоимостной форме в виде прибыли (прибавочной стоимости). Это и есть конечный результат эволюционного развития экономики в поисках сильнейшего своего стимулятора. Этот стимулятор нередко воздействует на психику человека даже эффективнее, чем стремление выжить в рамках реализации эволюционного принципа борьбы за существование.

**Интеллект как движущая сила закона упорядоченности в эволюционной экономике.** Если исходить из того, что закон — это «категория, фиксирующая наличие в мире существенных, необходимых, устойчивых, повторяющихся связей, определяющих функционирование и развитие отдельных “фрагментов” реальности или мира в целом», то из указанного выше вытекает **закон упорядо-**

<sup>1</sup> Сэй Ж.-Б., Бастиа Ф. Трактат по политической экономии / Ж.-Б. Сэй; Экономические софизмы. Экономические гармонии / Ф. Бастиа. — М.: Дело, 2000. — С. 38–39.

**чения общечеловеческим интеллектом исходных структур и компонентов** при достижении определенных целей.

В «Теории решения изобретательских задач (ТРИЗ)», разработанной в СССР, начиная с конца 1940-х годов, советским инженером Г.С. Альтшуллером и школой его последователей, этот закон назвали «законом увеличения степени идеальности системы»<sup>1</sup>.

При этом важно в контексте рассматриваемой нами проблемы замечание о том, что «анализ изобретений показывает, что развитие всех систем идет в направлении идеализации, то есть элемент или система уменьшается или исчезает, а ее функция сохраняется»<sup>2</sup>.

Закон упорядочения является важнейшим и в экономике при изготовлении товаров и услуг. «Экономические системы развиваются в направлении усиления упорядоченности, уменьшения метода проб и ошибок, преодоления энтропии экономических процессов»<sup>3</sup>.

Назначение этого закона состоит в том, чтобы обеспечить достижение конечного эффекта посредством экономии затрат исходных компонентов. Условием его реализации является интеллект человеческого общества, как результирующий фактор воздействия на экономику, как целостную систему.

Осознавая роль интеллекта в создании общественного богатства, А. Смит писал о том, что величина продукта, приходящегося на одного жителя страны, определяется двумя условиями: «во-первых, искусством, умением и сообразительностью, с какими в общем применяется... труд, и, во-вторых, отношением между числом тех, кто занят полезным трудом, и числом тех, кто им не занят»<sup>4</sup>. Следовательно, и по А. Смиту интеллект предшествует труду, задает условия его эффективного использования.

Закон упорядочения оказывается одним из общих законов эволюции, определяющих развитие не только экономики, но и общества. Он вбирает в себя принципы изменчивости, отбора и наследственности в условиях борьбы экономических субъектов за существование. Эти принципы и закон в целом раскрывают источник, механизм и направление развития экономики и общества, выступая катализатором вовлечения безмерного потенциала общественного интеллекта в процесс их прогрессивного развития, прогрессивного развития человеческой цивилизации и ноосферы в целом. Закон упорядочения, с одной стороны, нацеливает интеллект на большее

<sup>1</sup> См.: Неведимов Д. Религия денег или Лекарство от Рыночной Экономики. — 465 с. // Режим доступа: <http://www.duel.ru/publish/nevedimov/rd.htm> (дата обращения: 15.10.2010). — С. 28, 31.

<sup>2</sup> Там же. — С. 31.

<sup>3</sup> Зяблюк Р.Т. Трудовая теория стоимости и полезность. — М.: Экономический факультет, ТЕИС, 2001. — С. 89.

<sup>4</sup> Цитируется по: История экономических учений ... — С. 58.

извлечение из исходного вещества природы энергии и преобразованного вещества; с другой — обеспечивает совершенствование самого интеллекта человека, как наиболее эффективного катализатора эволюционных процессов, происходящих в экономике и обществе.

Чтобы не нарушать законов естествознания вообще, остается добавить, что закон упорядочения выдвигает интеллект, как продукт природы и как один из видов энергии, вырабатываемой человеком, на одно из самых достойных мест во всеобщем кругообороте вещей и энергии в биосфере. Интеллект своим функционированием, заключающемся в мышлении человека, осуществляет интеллектуальную работу, производит интеллектуальный продукт — **упорядоченные структуры природы и окружающей среды** — с целью большего извлечения потенциальной энергии природы. Тем самым упорядоченные системы оказываются обладателями и большей механической энергии по сравнению с предшествующими менее упорядоченными структурами, поскольку обеспечивают лучшее в нее преобразование потенциальной энергии природы. В то же время вклад интеллекта в продукт такого преобразования, например, в виде его доли механической или потенциальной энергии, измерить практически невозможно, поскольку он не имеет материально-вещественного содержания.

Одно ясно, что хотя интеллект не поддается измерению в общепринятых измерителях материально-вещественных объектов, тем не менее потенциал его безразмерен и неисчерпаем. Этот потенциал, по крайней мере в экономике, функционально направлен на преодоление принципов, задаваемых вторым началом термодинамики для закрытых систем. Речь идет **о принципе постоянного роста энтропии** или меры хаотизации, о чем пишет Т.Г. Лешкевич: «К сверхустойчивым элементам любой картины мира относят принцип сохранения энергии, трехмерность пространства и односторонность времени, принцип постоянного роста энтропии (меры хаотизации)»<sup>1</sup>, а также **о принципе необратимости реальных процессов**: «Все реальные процессы являются необратимыми. Направление процессов в природе устанавливается вторым началом термодинамики. Необратимость процессов связана со стремлением систем переходить в наиболее вероятное состояние»<sup>2</sup>.

Поскольку биосфера планеты и ее подсистема — экономика — являются открытыми системами, то, безусловно, нет ничего нового в выводе о том, что потенциал интеллекта работает против указанных термодинамических принципов. Новизна состоит в другом

<sup>1</sup> Лешкевич Т.Г. Философия: курс лекций. — М.: ИНФРА-М, 2000. — С. 100.

<sup>2</sup> Костко О.К. Универсальный справочник по физике. — М.: Лист Нью, Вече, 2002. — С. 170.

утверждении, заключающемся в том, что интеллект человека, человеческого общества выступает в роли катализатора эволюционных процессов, происходивших и продолжающихся происходить на земле; катализатора биологического происхождения, во все большей мере совершенствующегося по мере дальнейшей эволюции человека, человеческого общества и экономики, оказывая на эволюционные процессы все большее воздействие. Отсюда не удивительны темпы роста научных открытий и вообще достижений НТП, уже сейчас принявших форму экспоненциального тренда.

Выводы термодинамики по отношению к экономике интересны и в других отношениях. Так, «если замкнутая система находится в термодинамическом равновесии, то все тела, составляющие эту систему, имеют одинаковую температуру. Если же такая система не находится в равновесии, то в ней происходит теплообмен — переход энергии от более нагретых тел к менее нагретым (от тел с большей температурой к телам с меньшей температурой), который со временем приводит к выравниванию температуры во всей системе». Или: «Если существует пространственная неоднородность плотности, температуры газа или скорости упорядоченного движения отдельных слоев газа, то возникает упорядоченное движение, выравнивающее эти неоднородности — явление переноса. К нему относятся: явления теплопроводности, внутреннего трения (вязкости) и диффузии»<sup>1</sup>.

То есть речь идет о стремлении всех процессов в замкнутой или закрытой системе к равновесию. Постоянство равновесия — характерное и общее свойство закрытых систем. Тогда возникает вопрос: если закрытым системам свойственна равновесность и стремление к равновесию, то не присущи ли обратные свойства открытым системам? Традиционная экономическая теория опровергает положительный ответ на этот вопрос, используя все свои манипуляции с помощью инструментария, базирующегося на использовании кривых спроса и предложения в двумерном пространстве.

Между тем, научная логика не может ошибаться. Если ее выводы верны по отношению к закрытым системам, то обратные гипотезы по отношению к противоположным, то есть открытым системам, также должны быть верными. И это действительно так. Экономике, как активно функционирующей, открытой системе, присуще неравновесие, постоянное стремление к нему. Это — неотъемлемая эволюционная характеристика экономики.

Правда, динамика темпов стремления к неравновесию во времени не постоянна и даже иногда показывает обратный ход из-за возрастания энтропийных процессов, например в годы экономических кризисов. Но это происходит не часто, поэтому общим

<sup>1</sup> Костко О.К. Универсальный справочник по физике ... — С. 141–142, 148.

свойством экономики остается ее стремление к неравновесию. Чтобы доказать это утверждение, необходимо, во-первых, перейти в другое пространство отображения экономики; во-вторых, использовать другой инструментарий теоретического анализа, который позволил бы нагляднее представить неравновесные процессы, как органически присущие эволюционной экономике. Описанию инструментария и методики построения неравновесной модели экономики мы посвятим следующую главу, тем самым, как бы, фиксируя переход нашего исследования на новый уровень изучения эволюционных процессов в экономике.

Здесь же отметим, что, поскольку экономика — открытая система, то она развивается за счет притока энергии и вещества из внешней среды. Таким образом, в экономику поступает *негэнтропия*. Она поглощается, преобразовывается экономикой в негэнтропию другого порядка. Частично переходит в энтропию и рассеивается. Поскольку стрела эволюционного развития положительна, то образование негэнтропии в экономике в общем случае преобладает над возникновением энтропии. И в этом значительная заслуга принадлежит интеллекту, как катализатору процессов приема энергии и вещества из внешней среды и их переработки.

Интеллект человека представляет собой специфическую энергию, которую способно вырабатывать человечество. Эта энергия — продукт мыслительной деятельности человека, результатом которой являются новые знания. Они, вливаясь в товар в виде достижений НТП, замещают собой его материально-вещественные компоненты, повышая качество товара, его энергетический и иной потенциал. Таким образом, действительно, по В. Вернадскому, «человеческий разум является формулой энергии»<sup>1</sup>.

Следовательно, человек наряду с солнцем и другими телами мироздания, способными вырабатывать энергию, также является источником специфической энергии, ее творцом, ее создателем. Эта энергия называется *интеллектуальной энергией, интеллектом*. «По своему субстратному составу он является разновидностью биохимических процессов, но по качественному проявлению выступает как энергия разума, культуuroобразующая энергия, энергия научной мысли»<sup>2</sup>. Каждый человек по мере своего развития становится элементом возобновления общественного интеллекта как интеллектуального продукта отдельных людей и всего общества.

---

<sup>1</sup> См.: Лешкевич Т.Г. Философия ... — С. 78.

<sup>2</sup> Там же. — С. 76.



## Глава 9

# НЕРАВНОВЕСНЫЙ АНАЛИЗ В ЭВОЛЮЦИОННОЙ ЭКОНОМИКЕ

### 9.1. ОБ ОСОБЕННОСТЯХ НЕРАВНОВЕСНОГО ПОДХОДА

**Исходные постулаты неравновесной экономической теории.** Неравновесный подход в теоретическом анализе экономики — методический инструментарий эволюционной экономики, объясняющий сущность и развитие экономики, исходя из принципов неравновесия. Они, как исходные постулаты неравновесной экономической теории (НЭТ), формулируются следующим образом:

1) в экономике не существует равных издержек производства товаров даже одного и того же вида, производимого разными товаропроизводителями;

2) рыночная цена не есть результат совпадения совокупного спроса и совокупного предложения, каждая рыночная цена есть результат индивидуального акта обмена между продавцом и покупателем товара в соответствии с их индивидуальным соглашением об обоюдной выгоде;

3) в экономике существует бесконечное, динамичное разнообразие индивидуальных рыночных цен, которые никак не стремятся к единому уровню, то есть к равновесию, поэтому на рынке не может существовать единой равновесной рыночной цены<sup>1</sup>.

НЭТ отличается от других направлений экономической теории не только исходными постулатами, но и методологическими основаниями, формально-логическим аппаратом, характером методических построений. Они разработаны и апробированы на фактическом информационном материале экономической практики с разработкой соответствующих практических рекомендаций. Говоря о ее результатах, нельзя обойти важнейший из них — формально-логический аппарат представления экономики в трехмерном пространстве. Он позволяет с помощью графических и математических средств продемонстрировать сущность и проблемы экономики в трехмерной декартовой системе координат (рис. 9.1).

**Основной метод исследования в НЭТ.** В некоторых аспектах неравновесный подход в исследовании экономики вносит существенный вклад в экономическую науку в отношении новизны, нового подхода к осмыслению, анализу экономических отношений.

<sup>1</sup> См.: Нусратуллин В.К. Неравновесная экономика: монография. — 2-е изд., доп. — М.: Компания Спутник+, 2006. — С. 112–113.

Прежде всего, в этом плане остановимся на сущности подхода как *методе исследования*.

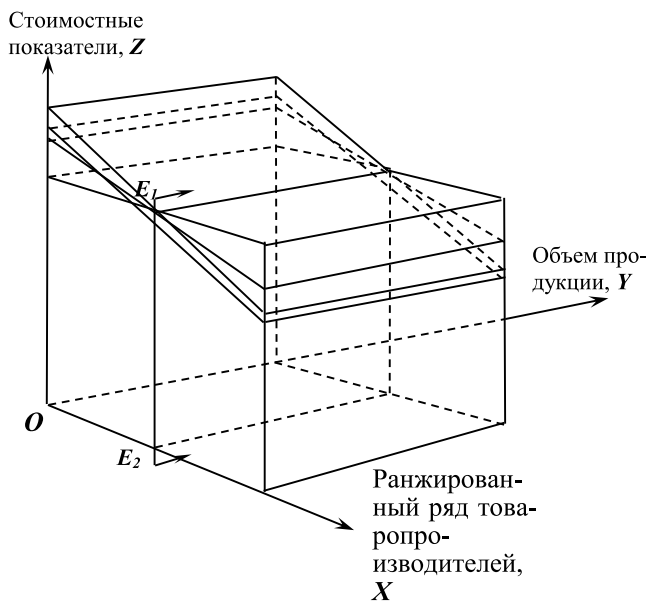

**Рис. 9.1.** Трехмерная неравновесная модель экономики (разрез  $E_1E_2$  — плоскость формирования двумерной модели равновесия спроса и предложения — инструмента обоснования теоретических построений «Экономикс»)

В самом простейшем виде он представляет собой ранжирование дифференцированных значений экономических показателей. Когда К. Маркс описывал колебания цен производства вокруг стоимости, или рыночных цен вокруг стоимости и цен производства, он был совершенно прав. Да, они колеблются в своих значениях, но не так хаотично, как можно представить из его описания этого явления. Каждое значение колеблющегося показателя идентифицируется с конкретным товаропроизводителем.

Тогда, если взять один какой-либо показатель, например себестоимость единицы продукции, и проранжировать все его значения, то получим, во-первых, их ранжированный ряд; во-вторых, упорядоченное расположение номеров товаропроизводителей в соответствии с убыванием значений показателя; в-третьих, в соответствии с номерами товаропроизводителей получим регулярную динамику значений других, связанных с первым, показателей, характеризующих деятельность товаропроизводителей. Регулярность задается в соответствии с номерами товаропроизводителей в ранжиро-

ванном ряду по значениям первого показателя. В результате возникает упорядоченность в расположении значений характеризующих товаропроизводителей показателей и соответственно экономики. Марксова хаотичность в ее отображении исчезает. На этой основе зарождается упорядоченная модель экономики, названная нами **неравновесной моделью экономики**.

Надо отметить, что и «Экономикс» использует метод ранжирования и метод упорядочения в своих исследованиях. Например, ранжирование цен по убыванию с соответствующим расположением объемов закупки или продаж. На такой основе построены кривые спроса, предложения и т.п., которые заполнили все учебники «Экономикс» или типа «Экономикс». Но, что характерно. Эти ранжированные ряды цен являются гипотетическими, основанными на фиктивных значениях цен, которые исследователи предполагают в наличии в сознании экономических субъектов. В НЭТ такой фальсификации не происходит. Все значения используемых показателей являются фактически полученными учетно-статистическими данными в реальной экономике.

**О трактовке термина «неравновесная».** Теперь, что касается наименования неравновесной экономической теории. Речь идет о значении термина **«неравновесная»**. Отличие нашего понимания от его трактовки в других направлениях экономической теории состоит в том, что они, как правило, обозначают им несовпадение интересов каких-либо парных микро- или макроэкономических субъектов — производителей товара и их покупателей — в двумерном экономическом пространстве относительно объемов продаж товаров и цен на них, которые откладываются на соответствующих координатных осях. Несовпадение указанных интересов, их неравновесие изображается «блуждающей» точкой пересечения кривых спроса и предложения на производимый и приобретаемый товар.

Мы же вкладываем в содержание этого термина иное значение, имея в виду неравновесие, разницу в состоянии своих характеризующих параметров экономических агентов (товаропроизводителей или товаропотребителей) в соответствии с их положением в ранжированном ряду по убыванию значений выбранного нами в качестве основного характеризующего показателя — себестоимости единицы произведенной продукции.

Если вновь обратиться к отображению экономики в виде трехмерного пространства (см. рис. 9.1), то можно видеть, что другими авторами ситуация неравновесия рассматривается в направлении координатной оси **OY** (оси ординат) на координатной плоскости **YOZ**, а мы раскрываем ее в направлении оси **OX** (оси абсцисс) на координатной плоскости **XOZ**. Например, если речь идет о каких-либо ценах на единицу товара, ее себестоимости или других стоимостных показателях, то имеется в виду (если другое

особо не оговаривается), что величина стоимостных показателей одного и того же вида для разных товаропроизводителей на один и тот же момент времени различается по своему абсолютному и относительному значениям друг от друга.

То есть, значения данного стоимостного показателя для отдельных экономических агентов по своей величине, как правило, не совпадают. В этом и заключается основной смысл неравновесия, который имеется в виду в неравновесной экономической теории, разработанной нами.

## 9.2. НЕКОТОРЫЕ МЕТОДИЧЕСКИЕ АСПЕКТЫ НЕРАВНОВЕСНОГО АНАЛИЗА

**О сложившемся восприятии понятия «равновесие» в экономической теории.** Уточняя характер используемого методического инструментария в различных направлениях исследования экономики, отметим, что марксистская политэкономия выстраивает свои выводы главным образом на логических умозаключениях, начиная с рассмотрения простейшей клеточки капиталистического производства — товара и заканчивая всей совокупностью отношений в масштабах мирового капиталистического хозяйства, объясняя прогресс экономики и общества сменой общественно-экономических формаций. При этом в ней мало используется математический аппарат и практически не используется графическое представление экономики.

Напротив, в «Экономикс» широко используются графики, математический аппарат. Однако если представить экономическое пространство в трех измерениях (см. рис. 9.1), то все рабочие гипотезы, выводы и рекомендации «Экономикс» строятся на основе использования графических построений лишь на плоскости, параллельной координатной плоскости **YOZ**, с изображением гипотетических функций спроса и предложения при разных соотношениях двух характеризующих экономику параметров — цены и объема продаж (разрез **E<sub>1</sub>E<sub>2</sub>**, показанный на рисунке).

Из всего множества точек этой плоскости, фиксируемых кривыми спроса и предложения, отображают реальное положение дел в экономике лишь так называемые точки равновесия с одномоментно фиксируемыми значениями своих характеризующих параметров — равновесной цены и равновесного объема продаж. Эта точка — результат соглашения продавца и покупателя при покупке партии товара на данный момент времени. Она отнюдь не отражает стремление всех субъектов рынка прийти к единому мнению в вопросе о равновесном уровне цены на конкретный товар. Остальные точки кривых спроса и предложения — это гипотетика, то есть предположения или фантазии тех или иных авторов, представляющих

свою трактовку экономического явления. Причем эти предположения сплошь и рядом не находят своего подтверждения, взять, к примеру, парадокс Гиффена.

Так называемая точка равновесия на графике кривых спроса и предложения отнюдь не является характеристикой равновесия рынка или ее стремления к равновесию в общепринятом смысле. Более того, применение понятия равновесия к экономике вообще бессодержательно в соответствии с его современным пониманием. С точки зрения физики и вообще современного естествознания **равновесие в статике** — это состояние системы, когда воздействующие на нее силы уравновешены и она находится в состоянии покоя. **Равновесие в динамике** — это состояние системы, когда воздействующие на нее силы также уравновешены и она находится в состоянии поступательного равномерного прямолинейного движения, то есть движется инерционно. Объединяя эти представления о равновесии, можно сказать, что «система является равновесной, если сумма воздействующих на нее сил равна нулю, а она сама находится в состоянии покоя или равномерного прямолинейного движения». Насколько такое понимание равновесия применимо к экономике?

Во-первых, отмечая характеристику равновесной системы, как системы, находящейся в состоянии покоя, отметим, что рынок, а вместе с ним и экономика, как динамические вероятностные системы никак не могут находиться в таком состоянии.

Во-вторых, в общем случае экономика не может находиться и в состоянии прямолинейного равномерного движения, поскольку в этом случае структура экономики оставалась бы неизменной, как неизменной были бы и темпы ее роста при нулевых темпах прироста.

В-третьих, поскольку, как мы только что указали, экономике не свойственно равномерное прямолинейное движение или состояние покоя, она постоянно испытывает дисбаланс воздействующих на нее сил.

Как можно в этом случае говорить о ситуации равновесия или равновесия-неравновесия в экономике, когда множество продавцов и покупателей в виде одушевленных точек экономического пространства, изредка сталкиваясь между собой, выдают соглашения об уровне цены и объемов продаж как результат мгновенного своего взаимодействия? Общим свойством этих одушевленных точек является отсутствие в их поведении покоя, бездействия. Наоборот, им свойствен уход из стандартных ситуаций равновесия, от шаблона в своем поведении.

Как же можно говорить о равновесии рынка или его стремлении к равновесию, когда каждый составляющий его элемент характеризуется своим неравновесным поведением? Или о прямолинейном

движении экономики, если движение каждого из ее составляющих напоминает незамысловатую криволинейную траекторию броуновского движения, что в общем случае при их наложении друг на друга даст ту же криволинейную траекторию.

**Проекции трехмерной модели экономики.** При изучении экономики с точки зрения неравновесного ее представления мы можем использовать различные проекции трехмерной модели экономики на двумерные плоскости декартовой системы координат:

- в разрезе лицевой части экономики (рис. 9.2);

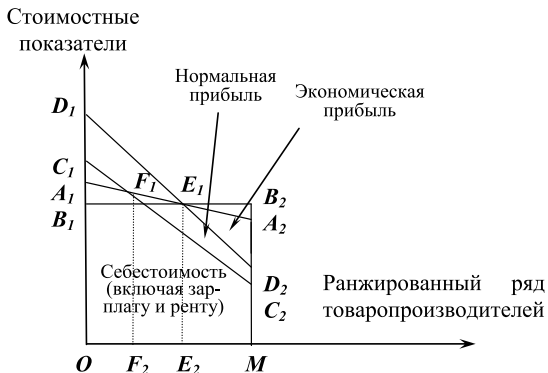

**Рис. 9.2.** Распределение вновь созданной стоимости в неравновесной модели экономики

- в продольной плоскости, перпендикулярной лицевой части, в рамках которой строятся все гипотезы современной «Экономикс» (рис. 9.3);

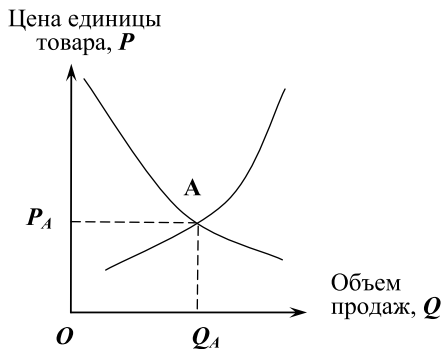

**Рис. 9.3.** Двумерное пространство равновесного анализа экономики, как основная модель «Экономикс» (разрез  $E_1E_2$  трехмерной модели на рис. 9.1)

— в горизонтальной плоскости (рис. 9.4).

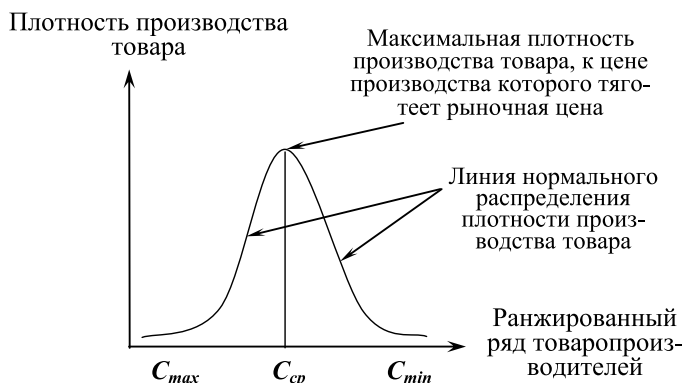

**Рис. 9.4.** Нормальное распределение плотности производства товара (проекция трехмерной модели экономики на плоскость  $XOY$ ; на рисунке:  $C_{min}$ ,  $C_{cp}$ ,  $C_{max}$  — плотности производства однородного товара, соответствующие максимальной, средней и минимальной ценам производства)

Такая возможность изучения экономики с разных сторон вносит большее разнообразие в исследовательский инструментарий эволюционной экономики, дает более совершенный инструмент отражения реальной действительности в экономической науке, который, по сути дела, позволяет совершить серьезный прорыв не только в самой науке, но и ее практических приложениях.

Теперь, прежде чем рассмотреть методику построения неравновесной модели экономики, покажем, в каких же показателях будет разворачиваться ее эволюция в данной модели.

### 9.3. ХАРАКТЕРИСТИКА ПОКАЗАТЕЛЕЙ ЭВОЛЮЦИОННОГО РАЗВИТИЯ ЭКОНОМИКИ В НЕРАВНОВЕСНОЙ ИНТЕРПРЕТАЦИИ

**Издержки производства.** В современной экономической теории *издержки производства* — это выраженные в денежной форме затраты предприятия, связанные с приобретением факторов производства и их использованием. **Основные элементы** издержек: 1) материальные затраты (сырье и материалы, покупные комплектующие изделия и полуфабрикаты, топливо, электроэнергия и т.п.); 2) затраты на оплату труда, отчисления на социальные нужды; 3) амортизация основных средств; 4) прочие затраты (износ нематериальных активов, арендная плата, обязательные страховые платежи, проценты по кредитам банка, налоги, включаемые в себестоимость продукции, отчисления во внебюджетные фонды и др.).

**Микроэкономические показатели в единообразном понимании.** Не останавливаясь подробно на характеристике экономических показателей, которые так или иначе имеют отношение к описанию эволюционных процессов, происходящих в экономике, отметим лишь особенности трактовки отдельных понятий, восходящих к разным методологическим основаниям экономической теории, с целью уточнения их содержания и приведения к единообразному пониманию.

К. Маркс в своей трудовой теории стоимости выделял полные *издержки авансированного капитала*, имея в виду затраты капитала полностью в течение всего периода его использования в производстве товара, и *текущие издержки авансированного капитала*, понимая под ними затраты капитала, стоимость которого переносится на стоимость товара лишь в промежутке времени, равном одному году. В первом случае основные производственные средства по стоимости (основные производственные фонды) полностью входят в состав авансированного капитала, а во втором — в состав авансированного капитала включается лишь часть их стоимости, равная величине годовых амортизационных отчислений, которая переносится на стоимость товара.

Кроме амортизационных отчислений в текущие издержки авансированного капитала, или производства, включаются материальные и денежные оборотные средства, в том числе и заработная плата. В части материальных оборотных средств — это сырье, материалы, топливо, удобрения, семена и т.п. Сюда же включаются издержки обращения, связанные с транспортировкой и реализацией товара.

В отечественной терминологии текущие издержки авансированного капитала (текущие издержки производства) называют чаще всего *себестоимостью* производства товара. В западной экономической теории наиболее близким понятием к себестоимости производства товара является понятие *бухгалтерских издержек*, под которыми имеются в виду все *явные* (то есть оформленные документально в бухгалтерской отчетности) *издержки* производства на покупку сырья, материалов, оплату труда наемных работников, на начисление амортизации и т.п. Поскольку они в основном связаны с покупкой ресурсов у поставщиков, то их отождествляют также с понятием *внешних издержек*.

Кроме того, западная экономическая теория исходит из возможности альтернативного использования собственных ресурсов товаропроизводителя, вводя в терминологический оборот понятие так называемых *экономических или альтернативных издержек*, включая сюда кроме явных — бухгалтерских — издержек и неявные, или *вмененные издержки*. *Неявные издержки* представляют собой стоимостную отдачу собственных факторов производства или воз-



награждение за их использование в собственном производстве на уровне, который образуется при нормальных (средних, естественных) рыночных условиях производства<sup>1</sup>. Очевидно, что неявные издержки являются **внутренними издержками**, поскольку их возникновение обусловлено внутренними причинами и их источники находятся внутри предприятия.

Как известно, перечень видов отдачи факторов производства включает в себя такие экономические категории, как зарплату, процент, ренту, прибыль. Однако при расчете неявных издержек в составе экономических они чаще всего выступают в виде арендной платы за использование собственных средств производства (зданий, сооружений, машин и оборудования и т.п.), оплаты труда работающих собственников предприятия в части их предпринимательского дохода (прибыли), процента на использованный в текущем производстве собственный денежный капитал, в том числе и в части бухгалтерских издержек производства, и т.п.

Очевидно, что вознаграждение за собственный труд предпринимателя является **предпринимательским доходом**. Арендная плата происходит из понятия **ренты**, то есть дохода собственника, получаемого от использования ресурсов. Понятие **процента** не изменяется при расчете экономических издержек.

Тогда, **во-первых**, все составляющие экономических издержек в части вознаграждения собственных факторов производства относятся к прибыли, как наиболее общей категории, характеризующей отдачу факторов производства в целом; **во-вторых**, их величина рассчитывается на нормальном уровне отдачи факторов производства в среднем по экономике. Следовательно, экономические издержки в части вознаграждения за использование собственных ресурсов в своем производстве составляют, по сути дела, **нормальную прибыль**. Тогда со всей очевидностью следует, что категория экономических издержек, используемая в западной терминологии, полностью соответствует содержанию понятия **цена производства**, используемого в отечественной терминологии, в соответствии с марксистской трактовкой сущности стоимостных категорий<sup>2</sup>.

Таким образом, если к бухгалтерским (внешним) издержкам прибавить внутренние, то эта сумма будет равна **экономическим**

<sup>1</sup> Здесь мы не можем согласиться с трактовкой экономических издержек, исходящей к австрийской школе маржинализма, как ценности «наилучшей упущенной альтернативной возможности, от которой пришлось отказаться в процессе выбора», поскольку непонятно, как выявить эту наилучшую альтернативу (История экономических учений ... — С. 186).

<sup>2</sup> «...Цена производства товара равна его издержкам производства плюс средняя прибыль» (Маркс К., Энгельс Ф. Соч. — 2-е изд. — Т. 25. — Ч. 1. — С. 172).

**издержкам.** И обратно: если из экономических издержек вычесть бухгалтерские, то получим нормальную прибыль.

**Схематическое описание элементов стоимости товара.** Категории прибыли и ее разновидностей мы разобрали в предыдущей главе. С учетом этого перейдем к схематическому описанию элементов стоимости единицы товара в ее микроэкономическом разрезе (рис. 9.5). Из рисунка видно, что каждый элемент стоимости единицы товара приведен в отечественном и западном терминологических описаниях, что позволяет сопоставить и сравнить наименования одних и тех же показателей для интерпретации их в едином смысловом значении.

Теперь зададимся вопросом: имеем ли мы в современной экономической теории достаточно полное соответствие одних и тех же по смысловому содержанию показателей в их элементарном микроэкономическом разрезе и в агрегированном макроэкономическом представлении? Насколько полно в теоретическом анализе представлена дифференцированная структура экономических субъектов по значениям типичных показателей, характеризующих их экономическую деятельность? К сожалению, на оба вопроса приходится давать отрицательный ответ. Для подтверждения сказанного покажем стоимостную структуру экономики на макроуровне (рис. 9.6), которую можно сравнить с микроструктурой, отображенной на рис. 9.5.

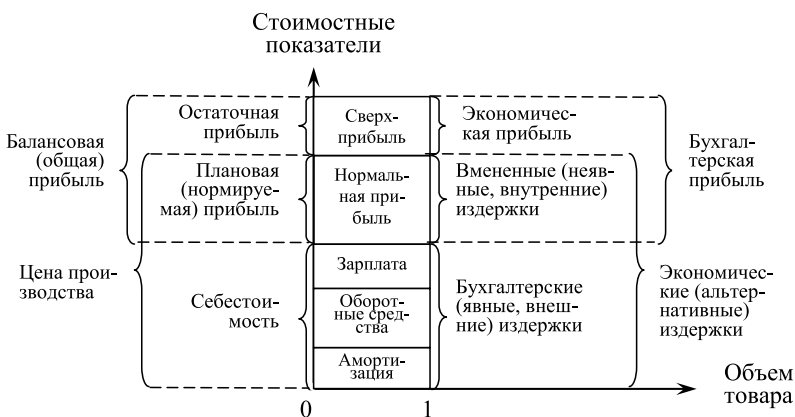

**Рис. 9.5.** Система стоимостных микропоказателей в отечественной (слева) и западной (справа) терминологиях

Имеется ли логически четкая алгоритмическая связь между микро- и макропоказателями, представленными на этих рисунках? Очевидно, что нет. В современной экономической теории нет

четкой методической связи между микро- и макроэкономикой, между микро- и макропоказателями, нет ее и в практике управления на микро- и макроуровнях.

Это происходит потому, что, **во-первых**, методики расчетов на том и другом уровнях имеют принципиальные различия. Макропоказатели не включают важнейшую составную часть микропоказателей, например покушнные оборотные средства материально-вещественного характера. Соответственно, совокупная себестоимость в макроэкономике фактически не рассчитывается. Отсюда выпадает важнейший показатель эффективности экономики — материалоемкость. **Во-вторых**, показатели эффективности в макроэкономике рассчитываются по-иному. Главными из них являются показатели **экономического роста**, в числе которых основными служат: темп роста (отношение ВВП (ВВП) текущего года к ВВП (ВВП) прошлого года) и темп прироста экономики (разность ВВП (ВВП), отнесенная к базовому ВВП или ВВП). Собственно говоря, ими характеризуется эффективность функционирования национального хозяйства.

Внутренний национальный продукт (ВНП)	Минус чистый экспорт			
	Валовый внутренний продукт (ВВП)	Минус амортизация		
		Чистый национальный продукт (ЧНП)	Минус косвенные налоги	
			Национальный доход (НД)	Минус нераспределенная прибыль предприятий
				Минус налог на прибыль предприятий
				Минус социальные выплаты
				Плюс трансфертные платежи
				Личный доход (ЛД)
Личный располагаемый доход (ЛРД)				

**Рис. 9.6.** Система макроэкономических показателей

А если прироста ВВП (ВВП) нет? И в этом нет необходимости, поскольку потребности населения удовлетворяются по рациональным физиологическим и медицинским нормам? Тогда, что? Экономика не развивается? Нет, и в этом случае экономика может

развиваться, но в направлении своего качественного совершенствования, что лучше обозначить словами *экономическое развитие*. Что это значит? Это значит, что в экономике обеспечивается снижение материало-, фондо-, трудоемкости единицы производимой конечной продукции. Или снижение такого комбинированного стоимостного показателя эффективности экономического развития, как себестоимость. Однако эти показатели, а также уровень рентабельности производства и т.п., в макроэкономике не рассчитываются, во всяком случае — по методике расчета микроэкономических показателей. Соответственно, установить органическую взаимосвязь микро- и макропоказателей весьма не просто.

По неравновесной модели такая логическая связь между показателями разного уровня иерархии существует и в ней показывается дифференцированное положение субъектов экономики так, что это в значительной степени увеличивает возможности анализа и прогнозирования экономики на любом ее уровне, начиная с самого, что ни на есть, микроуровня до самого высокого межстранового макроуровня с полным отражением всех межуровневых взаимосвязей.

#### **9.4. МЕТОДИКА ПОСТРОЕНИЯ НЕРАВНОВЕСНОЙ МОДЕЛИ ЭКОНОМИКИ**

**О неоднородности экономических субъектов.** В предыдущей главе мы рассмотрели динамику расширенного воспроизводства в целом без выделения поведения отдельных субъектов рынка и на этой основе показали эволюционный механизм образования прибыли в экономике и ее источник. Однако экономика в разрезе отдельных субъектов рынка не является чем-то однородным, одинаковым. В силу разнородности поведения отдельных субъектов возникает разная динамика и количественная оценка характеризующих экономику показателей.

Взять, например, рыночную цену, которую экономическая теория до сих пор во многих своих положениях и выводах постулирует как стремящуюся к равновесию. А на самом деле это далеко не так: «Большая часть из 25 млн наименований товаров и услуг, производимых в мире, обращается в локальных рынках. ...Цены на одни и те же виды товаров и услуг существенно отличаются не только в отдельных регионах, но и внутри них. Так, цена на картофель в Республике Башкортостан осенью в разных районах колеблется от 4–5 руб. до 8 руб. Такие же различия, хотя и в меньшей мере, существуют и по другим видам товаров и услуг»<sup>1</sup>.

<sup>1</sup> Гатауллин Р.Ф. Управлять надо самим // Хроника. — 2004. — 22–28 сент. — С. 11.

Если такие колебания существуют по параметру рыночной цены, уровень которой сглаживается по мере концентрации и передаче товара от одного продавца-оптовика к другому и далее вплоть до розничного прилавка, то очевидно, что их амплитуда будет еще выше по параметру себестоимости продукции, поскольку она складывается, вбирая в себя индивидуальные различия каждого товаропроизводителя в зависимости от местных условий производства.

Рассмотрим процесс расширенного воспроизводства с точки зрения разнообразия указанных структурных позиций, когда в производстве совокупного товара участвует определенное множество товаропроизводителей, которые обладают неодинаковыми способностями к предпринимательскому труду. Для этого проследим процесс расширенного воспроизводства по лицевой части трехмерной неравновесной модели экономики (см. рис. 9.1). Тогда, получим двумерные графические модели, как проекции на координатную плоскость **XOZ** трехмерной модели.

**Стоимостное отображение поведения предпринимателей на рынке при приобретении ресурсов.** В соответствии с указанным проследим поведение предпринимателей на различных этапах воспроизводственного цикла в зависимости от их предпринимательских способностей. Так, одни предприниматели, приходя на рынок за покупкой ресурсов, уже имеют полное представление о конъюнктуре рынка, цене, качестве товаров и успевают сделать самые выгодные покупки, другие делают это с меньшим успехом, третьи вообще прозевали все выгодные сделки и им приходится покупать ресурсы по самым невыгодным ценам. Если ранжировать их положение по цене приобретения единицы ресурса, то их можно представить так, как на рис. 9.7 в виде волнистой линии  $A_1A_2$ . Если статистически выровнять волнистую линию ранжированных покупок цен по прямой, то положение предпринимателей по цене покупки ресурсов можно представить так, как на рис. 9.8 уже в виде прямой  $A_1A_2$ .

Стоимостные показатели

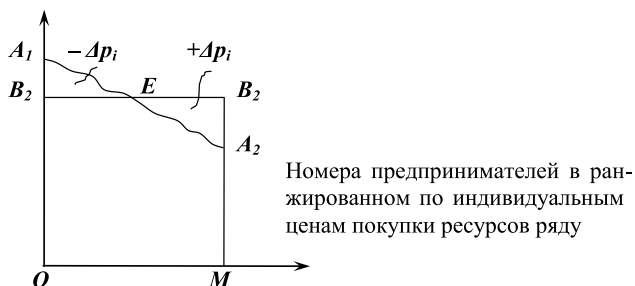

**Рис. 9.7.** Ранжированный по цене покупки ресурсов ряд предпринимателей

Стоимостные показатели

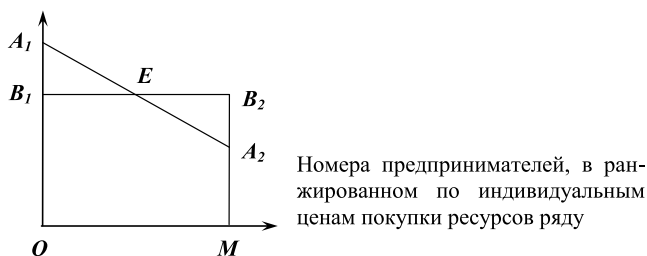

**Рис. 9.8.** Выровненный ранжированный ряд предпринимателей — покупателей ресурсов

Отметим, что рис. 9.7 и 9.8 представляют собой лицевую часть трехмерной модели экономики (см. рис. 9.1), которая как бы сложена из отдельных двумерных плоскостей, изображенных, например, на рис. 9.3. Примерно так же, как, например, сложены отдельные пластины аккумулятора в своей пластмассовой коробке. Тогда очевидно, что по оси абсцисс на рис. 9.7 и 9.8 откладывается ранжированный ряд товаропроизводителей (в данном случае — по индивидуальным ценам покупки ресурсов), по оси аппликат — стоимостные показатели, а по третьей оси — оси ординат (вглубь рисунка) — откладывается объем производства продукции.

Из рис. 9.7 видно, что уже на этом этапе цикла воспроизводства возникает прибыль  $+Ap$ , как разница между средней (прямая  $B_1B_2$ ) и индивидуальной ценой покупки ресурса (волнистая линия  $A_1A_2$ ). Ее получение не связано с конкретным живым трудом наемного работника. Это — результат предприимчивости и интеллектуального труда предпринимателя. И она — не гипотетическая величина, а реальная экономия денег в кармане предпринимателя, на которые он может приобрести дополнительное количество ресурсов, опередив по стартовым условиям в цикле воспроизводства других предпринимателей.

**Стоимостное отображение производства товара.** Далее начинается процесс непосредственного производства товара, в результате чего издержки по приобретению ресурсов  $A_1A_2$  трансформируются в себестоимость товара  $C_1C_2$  (рис. 9.9).

Вполне логично предположить, что наиболее предприимчивые на рынке предприниматели предприимчивы и на своих предприятиях, то есть в производстве товара. В связи с этим «проседание» издержек в себестоимость в правой части экономики, где сосредоточены наиболее предприимчивые предприниматели, окажется более глубоким, чем в левой ее части, в которой представ-



**Рис. 9.9.** Трансформация дифференцированных по товаропроизводителям издержек производства по покупке ресурсов (линия  $A_1A_2$ ) в дифференцированную же себестоимость товаров (линия  $C_1C_2$ )

лены наиболее неразворотливые субъекты предпринимательства, что и показано нами прямой линией  $C_1C_2$ .

Понятно, что все товаропроизводители рассчитывают получить прибыль на свои затраты, хотя бы на среднем по всей экономике уровне, то есть на уровне нормальной прибыли, что можно изобразить наращиванием прямой линии  $C_1C_2$  на рис. 9.10 до прямой  $D_1D_2$  — линии «цены производства».

**Окончательный вид двумерной неравновесной модели экономики.** Теперь, учитывая указанное выше обстоятельство, что произведенный товар выносится на рынок и реализуется по ценам покупки ресурсов (инерционным ценам, линия  $A_1A_2$ ), имеем окончательный вид двумерной неравновесной модели экономики на том же рис. 9.10, представляющий собой лицевую часть трехмерной неравновесной модели экономики (см. рис. 9.1).

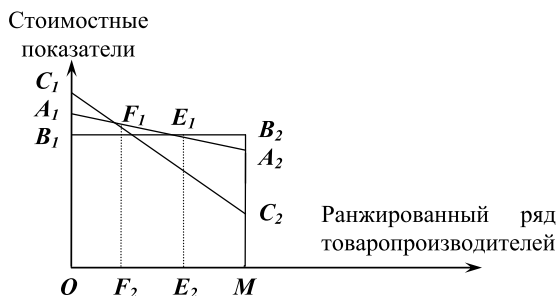

**Рис. 9.10.** Неравновесная модель экономики как лицевая часть трехмерной неравновесной модели

Таким образом, из рисунка 9.10 можно видеть, что данная неравновесная модель изображает динамику стоимости в рамках полного воспроизводственного цикла (кругооборота). При этом происходит трансформация дифференцированных по товаропроизводителям издержек приобретения ресурсов (линия  $A_1A_2$ ) в дифференцированную же себестоимость товаров (линия  $C_1C_2$ ), далее в цену производства (линия  $D_1D_2$ ) и, наконец, в цену реализации товара (линия  $A_1A_2$ ).

Для индивидуального товаропроизводителя эту трансформацию можно описать в виде перехода от одного показателя к другому по тем же этапам воспроизводства:

$$p_i \rightarrow s_i \rightarrow c_i \rightarrow (\text{снова}) p_i \rightarrow p_{cp},$$

где  $p_i$  — цена приобретения ресурсов и реализации товара по  $i$ -му товаропроизводителю ( $i = 1, 2, \dots, M$  — номер товаропроизводителя, где  $M$ , в свою очередь — число товаропроизводителей в экономике);  $s_i$  — себестоимость производства единицы товара по  $i$ -му товаропроизводителю;  $c_i$  — цена производства единицы товара по  $i$ -му товаропроизводителю;  $p_{cp}$  — средневзвешенная цена реализации товара.

Отметим, что все элементы неравновесной модели не являются какими-то гипотетическими показателями, как это часто случается при изображении экономики в виде совмещенных кривых совокупного спроса и совокупного предложения. Все они вычисляются по простой схеме. Покажем ее на примере расчета совокупной себестоимости товара. Так, себестоимость производства товара  $S_i$  по  $i$ -му товаропроизводителю подсчитывается по формуле

$$S_i = s_i v_i,$$

где  $v_i$  — объем производства товара  $i$ -м товаропроизводителем.

Совокупная себестоимость  $S$  по изображенной нами на рисунке экономике равна:

$$S = \sum_i S_i = \sum_i s_i v_i.$$

## 9.5. ЭКОНОМИЧЕСКАЯ ИНТЕРПРЕТАЦИЯ НЕРАВНОВЕСНОЙ МОДЕЛИ ЭКОНОМИКИ

**Интерпретация элементов стоимости в неравновесной модели экономики.** Покажем экономическую интерпретацию элементов стоимости совокупного товара в неравновесной модели экономики, представленной в окончательном виде на рис. 9.10, в следующей последовательности:

1) площадь трапеции  $A_1A_2MO$  отображает категорию «выручка»  $W$ . Политэкономическим языком ее называют «*меновый стои-*



**мостью»,** а иногда и **«меновой ценностью»**, учитывая неточности перевода с немецкого языка. Выручка представляет собой сумму индивидуальных рыночных оценок совокупного общественного продукта, или общественно необходимые затраты денежного капитала на закупку произведенных товаров. Формулу расчета данного показателя запишем следующим образом:

$$W = \sum_i p_i v_i,$$

где  $p_i$  — рыночная цена реализации товара  $i$ -м товаропроизводителем ( $i = 1, 2, \dots, M$  — номер товаропроизводителя);  $v_i$  — объем производства и реализации товара по  $i$ -му товаропроизводителю;

2) прямоугольник  $B_1B_2MO$  — **«ценность» Z**. Эта категория введена нами для отображения количественной оценки (в средневзвешенных рыночных или общественных ценах) общественной полезности совокупного товара<sup>1</sup>. По К. Марксу этот показатель называется **«потребительной стоимостью»**, но без какой-либо количественной оценки. Формула расчета:

$$Z = \sum_i p v_i = p \sum_i v_i,$$

где  $p$  — средневзвешенная рыночная цена, которая рассчитывается по формуле

$$p = \sum_i p_i v_i / \sum_i v_i;$$

3) трапеция  $C_1C_2MO$  — совокупная **«себестоимость» S** или текущие издержки производства. По западной терминологии ее называют **бухгалтерскими издержками**:

$$S = \sum_i s_i v_i,$$

где  $s_i$  — себестоимость единицы товара по  $i$ -му товаропроизводителю;

4) трапеция  $D_1D_2MO$  — совокупная **«производственная стоимость» C** или совокупная **«цена производства»**. По западной терминологии — **экономические издержки**. Эта категория показывает, чего стоит товаропроизводителем произведенный ими совокупный товар с учетом, как бы, положенной им **нормальной прибыли**:

$$C = \sum_i c_i v_i = \sum_i s_i (1 + N_{np}) v_i,$$

где, в свою очередь,

$$N_{np} = \Pi_p / S = (W - S) / S = W / S - 1 = K_o - 1,$$

<sup>1</sup> «Ценность — это денежная оценка потребителем полезности блага» (Экономика: учебник. 3-е изд. / под ред. А.С. Булатова. — М.: Юрист, 2001. — С. 111).

где  $c_i$  — цена производства товара  $i$ -м товаропроизводителем;  $N_{np}$  — средний по экономике (нерентных отраслей) уровень рентабельности (текущая норма прибыли по нерентным отраслям экономики), в долях единицы;  $P_p$  — совокупная прибыль по экономике нерентных отраслей;  $K_o$  — коэффициент окупаемости затрат, в долях единицы;

5) трапеция  $C_1D_1D_2C_2$  — «нормальная прибыль»  $Pr$ :

$$Pr = C - S = \sum_i c_i v_i - \sum_i s_i v_i = \sum_i (c_i - s_i) v_i$$

или, что то же:

$$Pr = W - S = \sum_i p_i v_i - \sum_i s_i v_i = \sum_i (p_i - s_i) v_i$$

6) треугольник  $E_1B_2A_2$  — «потребительский доход»  $Пн$ , или потребительская прибыль, как прибыль, получаемая в сфере обращения покупателем:

$$Пн = \sum_i (p - p_i) v_i$$

где  $\{i \mid p \geq p_i\}$ ;

7) треугольник  $A_1E_1B_1$  — «потребительский убыток»  $U_n$ :

$$U_n = \sum_i (p - p_i) v_i$$

где  $\{i \mid p \leq p_i\}$ ;

8) треугольник  $A_2D_2E_1$  — «экономическая прибыль»  $Пэ$  как прибыль, превышающая ее нормальный уровень и получаемая уже производителем товара:

$$Пэ = \sum_i (p_i - c_i) v_i$$

где  $\{i \mid p_i \geq c_i\}$ ;

9) треугольник  $A_1D_1E_1$  — «экономический убыток»  $Uэ$ :

$$Uэ = \sum_i (p_i - c_i) v_i$$

где  $\{i \mid p_i \leq c_i\}$ ;

10) треугольник  $F_1A_2C_2$  — «бухгалтерская прибыль»  $Пб$ :

$$Пб = \sum_i (p_i - s_i) v_i$$

где  $\{i \mid p_i \geq s_i\}$ ;

11) треугольник  $A_1C_1F_1$  — «бухгалтерский или чистый убыток»  $U_б$ , как экономический убыток в части товаропроизводителей, у которых выручка не покрывает даже текущие издержки производства товаров (себестоимость товаров):

$$U_б = \sum_i (p_i - s_i) v_i$$

где  $\{i \mid p_i \leq s_i\}$ .

**О логическом соответствии макро- и микропоказателей экономики.** По интерпретации элементов неравновесной модели видно не только логическое соответствие микро- и макропоказателей экономики, но и ясно прослеживается методика расчета и тех, и других, что позволяет представить направления использования неравновесного подхода в анализе, прогнозировании, планировании и управлении экономикой.

Отметим также непротиворечивость неравновесной модели экономики, что является весьма важным свойством ЭМ-моделей: «Главное требование к моделям — непротиворечивость. В физике оно соблюдается, а в других науках — далеко не всегда. Пожалуй, можно сказать, что непротиворечивость моделей отличает науку от знания»<sup>1</sup>.

**Неравновесная модель экономики как отражение ее эволюционной сущности.** Но главная особенность неравновесной модели экономики не в ее непротиворечивости и других свойствах. Главным в контексте наших рассуждений оказывается то, что она является безусловным отражением эволюционной сущности экономики. Обоснование этого утверждения совместим с рассмотрением одного парадокса экономической теории.

С.В. Брагинский и Я.А. Певзнер сформулировали его следующим образом: «В равновесии прибыль должна быть равна нулю — таков итог строгого научного анализа. Но в реальной действительности капиталистического производства прибыль существует. Значит, для ее анализа нужна другая методология»<sup>2</sup>.

Объясняя парадокс, отметим, что авторы приведенной цитаты имели в виду не вообще прибыль, которая носит в экономической теории название бухгалтерской (балансовой) прибыли, а экономическую (остаточную). Вот как характеризует их различие Д.Н. Хайман: «Фирма получает экономическую прибыль, когда ее доходы превышают сумму ее явных бухгалтерских и неявных издержек, связанных с использованием поставляемых владельцем ресурсов. Термин “прибыль” используется как синоним экономической прибыли»<sup>3</sup>.

В равновесии долгосрочного периода бухгалтерская прибыль вырождается в нормальную прибыль, а экономическая прибыль оказывается равной нулю. Вот это как раз и имели в виду С.В. Брагинский и Я.А. Певзнер.

Покажем схематически традиционную в экономической теории интерпретацию этого явления и неравновесную с помощью нашей

<sup>1</sup> Конторов Д.С., Михайлов Н.В., Саврасов Ю.С. Основы физической экономики ... — С. 15.

<sup>2</sup> Брагинский С.В., Певзнер Я.А. Политическая экономия ... — С. 137.

<sup>3</sup> Хайман Д.Н. Современная микроэкономика: анализ и применение ... — Т. 1. — С. 284.

модели. На левом изображении (рис. 9.11а) представлена равновесная модель экономики, с помощью которой действительно показана та ситуация, когда бухгалтерская прибыль вырождается в нормальную прибыль, а экономическая прибыль вообще отсутствует.

Совсем другая интерпретация возникает из правой части рисунка. По изображенной на ней неравновесной модели видно, что в ней присутствует прибыль во всех своих частных проявлениях: и в виде бухгалтерской прибыли, и в виде нормальной, и в виде экономической прибыли (рис. 9.11б).

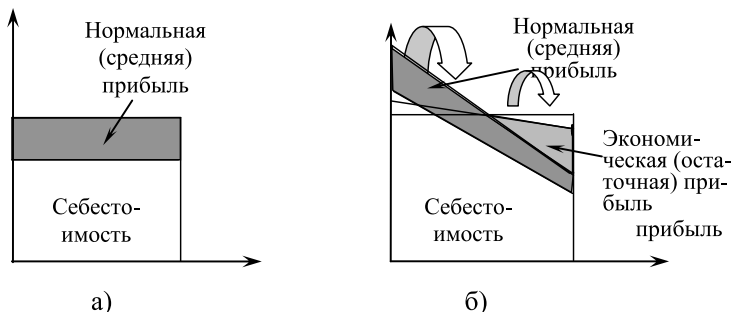

**Рис. 9.11.** Графические модели экономики:

а) равновесная модель; б) неравновесная модель

Заканчивая объяснение парадокса, остается лишь привести слова Й. Шумпетера: «Прибавочная стоимость не может существовать в условиях совершенного равновесия, но она может возникать, если установление такого равновесия не допускается. Она всегда имеет тенденцию к исчезновению и в то же время всегда наличествует, поскольку вновь и вновь возникает»<sup>1</sup>. Добавим, что эволюционная сущность неравновесной модели экономики (правая часть рисунка) видна наглядно по сравнению с равновесной моделью (левая часть рисунка), поскольку полностью передает циклический характер преобразования элементов стоимости в кругообороте воспроизводственного цикла, когда издержки по приобретению ресурсов трансформируются в себестоимость, затем она трансформируется в цену производства и т.д.

Неодинаковая структура перехода одного стоимостного элемента модели в другой в правой (эффективной) и левой (неэффективной) частях экономики (рис. 9.11б) показывает, что эволюционные процессы в экономике не проходят одинаково, а имеют достаточно большие различия, которые позволяют одним эконо-

<sup>1</sup> Шумпетер Й.А. Капитализм, социализм и демократия. — М.: Экономика, 1995. — С. 64.

мическим субъектам процветать, а другие вынуждены становиться банкротами; одни субъекты проходят воспроизводственный цикл по малому, менее затратному кругу, а другие — по большому, более затратному кругу.

## **9.6. ПРЕДПРИНИМАТЕЛЬСКИЙ ДОХОД С ПОЗИЦИЙ ЭВОЛЮЦИОНИЗМА**

**Дуализм в трактовке сущности прибыли.** Теперь после раскрытия эволюционной концепции образования прибыли и методики построения неравновесной модели экономики можно вернуться к более подробному рассмотрению механизма возникновения предпринимательского дохода, который в теории так или иначе позиционирует с понятием «экономическая прибыль» или, как ее называют в отечественной терминологии, «остаточная прибыль». Тем самым мы попытаемся поставить точку в спорном вопросе: является ли предпринимательский доход (экономическая прибыль) факторным доходом такого фактора производства, как предпринимательство, или же оказывается лишь остаточным доходом за вычетом всех действительно факторных доходов?

Вопрос о возможном факторном характере такого вида дохода, как прибыль, является в экономической теории далеко не праздным, поскольку в реальной действительности прибыль имеет свойством распределяться по различным субъектам экономики, в первую очередь по обладателям факторов производства. Например, К. Маркс констатировал тот факт, что «в процессе реализации и распределения прибавочная стоимость распадается на прибыль, извлекаемую промышленными и торговыми предпринимателями, процент, присваиваемый банкирами, и земельную ренту, получаемую землевладельцами»<sup>1</sup>.

Как же можно ответить на вопросы образования и распределения прибыли с учетом эволюционного подхода в теоретическом анализе экономики? Какова может быть здесь роль и доля предпринимателя, что до сих пор является дискуссионным вопросом в экономической теории?

Теория предпринимательства интересна тем, что она неразрывно связана с теорией прибыли, или, иначе говоря, зачастую с бесплодными попытками объяснить происхождение прибыли, а вернее ее разновидностей и форм, а также их создателей, или источников. Так, в учебном пособии об этом пишется следующим образом: «В соответствии с теорией предельной производительности состояние долгосрочного конкурентного равновесия характеризуется тем, что весь продукт без остатка распределяется между владель-

<sup>1</sup> См.: Политическая экономия: словарь ... — С. 305.

цами трех факторов производства и величина чистой предпринимательской прибыли равна нулю. Существование чистой прибыли у некоторых экономических субъектов противоречит самой сути равновесного подхода. Однако такое теоретическое «исчезновение» прибыли, очевидно, противоречит реальностям рыночной экономики, в которой предпринимательство и прибыль как его главный мотив играют важнейшую роль. Поэтому экономисты стремились дать феномену прибыли специальное объяснение. Можно выделить два основных подхода к этой проблеме: прибыль трактуется либо как предельный продукт специфического фактора производства, либо как остаточный доход»<sup>1</sup>.

В чем же причина столь небольших успехов теории предпринимательства и вообще экономической теории в объяснении механизма возникновения столь важной категории, как «прибыль»?

**Невозможность объяснения сущности предпринимательского дохода средствами равновесного анализа.** Причина нами усматривается единственно в том, что все предшествующие авторы руководствовались равновесным инструментарием анализа, не предполагая сильнейшие возможности неравновесного подхода. Потому у них была возможность развивать свои логические упражнения лишь на двумерной плоскости, ограниченной осью абсцисс с нанесенными на ней объемами продаж и осью ординат со стоимостными показателями.

Неравновесный же подход позволяет выйти за рамки двумерного пространства, подразумевая формирование стоимости и прибавочной стоимости в трехмерном пространстве, рассматривая механизм формирования прибыли в его лицевой части, что позволяет рассматривать дифференцированное положение предпринимателей и дифференцированные результаты их функционирования. Соответственно сразу же открывается все богатство такого анализа. Без проблем обнаруживается механизм возникновения прибыли, место и значение ее отдельных разновидностей и т.д. Поэтому можно утверждать, что сегодня вопросы происхождения прибыли, механизма ее возникновения, места «нормальной» и «экономической» прибыли в системе стоимостных показателей и др. предельно ясно раскрыты и изложены в неравновесной экономической теории.

В случае использования неравновесного подхода в анализе экономики нет необходимости выискивать стадии снижения издержек на товары, возникшие как результат внедрения инноваций, формирования цен на основе потребительских или иных оценок, выравнивания цен и издержек и т.п., как это делает Й. Шумпетер в своей книге «Теория экономического развития»<sup>2</sup> (рис. 9.12).

<sup>1</sup> История экономических учений ... — С. 299.

<sup>2</sup> Там же. — С. 308–309.

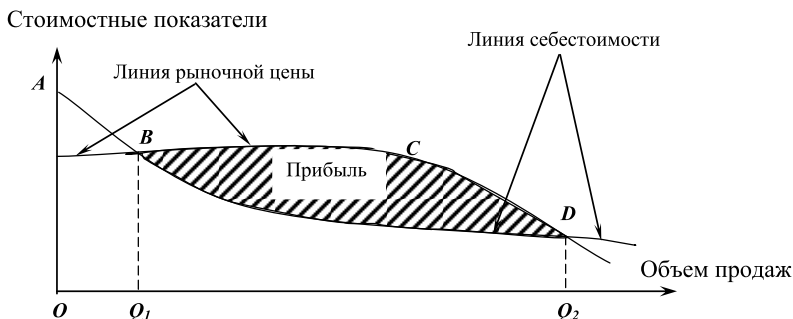

**Рис. 9.12.** Возникновение остаточного предпринимательского дохода (прибыли) по Й. Шумпетеру по стадиям движения товара :

- 1) снижения издержек (от **A** до **B**);
- 2) удержания цен на основе потребительских оценок (от **B** до **C**);
- 3) снижения цен и их уравнивания с издержками (от **C** до **D**)

Отметим, что хотя Й. Шумпетер как-то объясняет возникновение прибыли как результат инновационной деятельности предпринимателя, однако по его объяснению опять-таки не понятно, как распределяется возникшая прибыль между владельцами факторов производства и самим предпринимателем. Каково место в составе общей («бухгалтерской») прибыли ее «нормальной» части, «экономической», «процента» и т.п.? Все это очень сложно объяснить по схеме, обрисованной указанным автором, так же как это трудно сделать и по приведенному рисунку в соответствии с логикой схематичного описания автором.

Таким образом, в теории предпринимательства и, следовательно, в экономической теории по существу до настоящего времени не решены вопросы о сущности предпринимательской прибыли. Во-первых, в отношении того, факторный это или остаточный доход? Во-вторых, вообще, что это за категория прибыль и как она возникает? В-третьих, непонятна трактовка и методика расчета в макроэкономическом (агрегированном) отношении таких ее составных частей, как экономическая прибыль, бухгалтерская прибыль, нормальная прибыль, не говоря уже о дифференциальной ренте. И вообще, в какой пропорции соотносятся между собой эти составные части и элементы более общей категории «прибыль»?

Первый из поставленных вопросов возник в экономической теории в связи с тем, что «в соответствии с теорией предельной производительности состояние долгосрочного конкурентного равновесия характеризуется тем, что весь продукт без остатка распределяется между владельцами трех факторов производства и величина чистой предпринимательской прибыли равна нулю»<sup>1</sup>.

<sup>1</sup> История экономических учений ... — С. 299.

Здесь под владельцами трех факторов производства имеются в виду: рабочий — владелец фактора «труд»; «землевладелец»<sup>1</sup> и владелец денежного капитала, которым ссужается предприниматель. В долгосрочном равновесном состоянии экономики, когда вновь созданная стоимость предстает в усредненном виде, она распределяется между указанными владельцами без остатка следующим образом: рабочему и менеджеру достается средняя зарплата; землевладельцу — рента; владельцу ссудного капитала — средний процент. Предпринимателю ничего не остается (рис. 9.13).

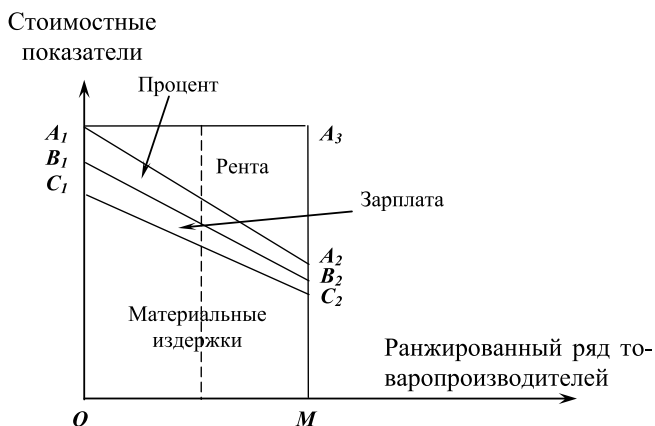

**Рис. 9.13.** Структура распределения вновь созданной стоимости по владельцам факторов производства

Из рисунка можно понять, что предприниматель, предварительно занимая денежный капитал, затрачивает его на покупку или аренду материальных ресурсов (основных и оборотных средств), найм рабочих, аренду земли. Соответственно налаживает производство товаров, которые реализует, и выручку (валовый доход) распределяет следующим образом: в части себестоимости вновь покупаются (арендуются) основные и оборотные средства, выплачивается рабочим зарплата, землевладельцу — рента. Полученная средняя прибыль, изображенная на рисунке площадью трапеции  $A_1A_2B_2B_1$ , уходит на выплату среднего же процента<sup>2</sup>.

<sup>1</sup> Имеется в виду собственник рентообразующих ресурсов, предоставляющий их в аренду предпринимателю.

<sup>2</sup> «В условиях свободной конкуренции норма процента является величиной весьма динамичной и в каждый данный момент определяется взаимодействием в основном двух факторов: средней нормы прибыли и соотношением между спросом и предложением ссудного капитала. Норма процента, как правило, не может превышать норму прибыли» (Политическая экономика: учебник. 2-е изд. В 2 т. — М.: Политиздат, 1977. — Т. 1. Капиталистический способ производства / редактор тома Г.А. Козлов. — С. 284).



Получается парадоксальная ситуация: предприниматель остается ни с чем. Никакого остатка у него не выходит. А как же тогда стимул к предпринимательской деятельности? Ведь на ней зиждется энергия предпринимательства. Все проясняется, если мы обратимся к неравновесной модели экономики краткосрочного периода (рис. 9.14).



Рис. 9.14. Распределение вновь созданной стоимости в неравновесной модели экономики

**Объяснение механизма и характера формирования предпринимательского дохода.** В пояснение рисунка отметим, что на нем в виде трапеции  $OC_1C_2M$  изображена себестоимость производства товара, включающая зарплату и ренту, как факторные доходы собственников, предоставивших ресурсы в пользование предпринимателю. В виде трапеции  $F_1E_1D_2C_2$  — реализованная в выручке часть нормальной прибыли, как факторный доход владельца ссудного капитала, выплачиваемого предпринимателем в виде процента. В виде треугольника  $A_2D_2E_1$  — экономическая, или говорят «чистая»<sup>1</sup>, или «остаточная»<sup>2</sup> прибыль, которая выступает уже сугубо **предпринимательским доходом**, полученным за счет всего комплекса личностных качеств предпринимателя. Именно эту часть прибыли он может использовать ускорителем в целях накопления и расширения своего производства.

Однако, если как таковой экономической прибыли у предпринимателя не образуется, то его положение на рисунке определено местом левее вертикальной линии  $E_1E_2$ . Как видим, у предприни-

<sup>1</sup> История экономических учений ... — С. 300.

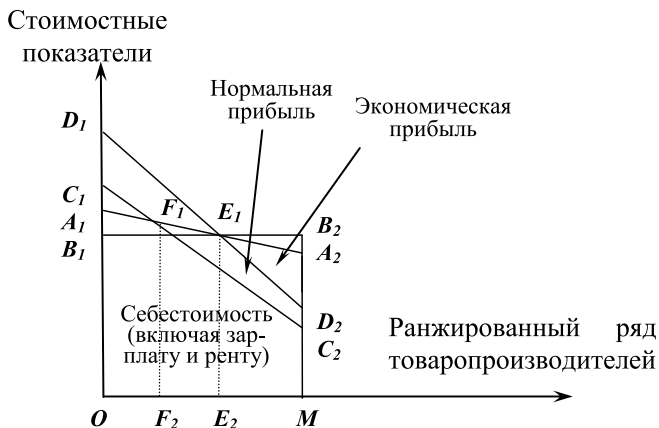
<sup>2</sup> Там же. — С. 304.

мателей, находящихся в этой части экономики, экономической прибыли не образуется. Часть из них с трудом будет расплачиваться с владельцами факторов производства, а часть — левее вертикальной линии  $F_1F_2$  вообще не сможет расплатиться, поскольку цена реализации товара у них не покрывает даже себестоимости. Это — кандидаты в банкроты.

Таким образом, формулируя окончательный ответ на первый из выше поставленных вопросов, заметим, что предпринимательская прибыль (предпринимательский доход), безусловно, остаточный доход после уплаты всего комплекса факторных доходов. Его высота зависит исключительно от предприимчивости, энергии, знаний, опыта и других качеств предпринимателя и его партнеров по производительному классу — ученых, госслужащих, рабочих. Если как таковыми предприниматель обладает и, используя их постоянно, получает устойчивую экономическую прибыль, то, очевидно, что ее можно будет трактовать как факторную прибыль такого фактора производства, как предпринимательство. Но если этот доход имеет неустойчивый, непостоянный характер, то отношение его к факторному доходу сомнительно. Скорее всего, этот доход можно будет причислить к доходам, полученным в сфере обращения за счет случайных факторов.

Отметим также, что как экономическую прибыль, так и потребительский доход можно было бы назвать «арбитражной», или «спекулятивной»<sup>1</sup> прибылью, поскольку она как бы возникает в сфере обращения и на поверхности явления не связана с изменением таких показателей, как фондоёмкость, материалоемкость и трудоемкость произведенного товара, то есть со снижением «ёмкости» товаров ресурсами, что, в конечном счете, и является причиной возникновения прибыли. Однако высота экономической прибыли у конкретного предпринимателя, безусловно, зависит от указанных показателей, поскольку они главная причина снижения издержек производства на единицу производимой продукции и «передвижения» предпринимателя в ранжированном ряду вправо — в сторону убывания себестоимости единицы произведенной продукции.

В обыденной ситуации это означает, что благодаря усилиям предпринимателя по снижению фондо-, материало-, трудоемкости товара он обеспечивает себе условия благоприятной конъюнктуры рынка, ибо товар с более низкими издержками имеет больше запаса прочности в маневрировании между спросовыми требованиями покупателей. Хотя на поверхности рыночного ценообразования экономическая прибыль выступает как результат рыночного обра-

<sup>1</sup> История экономических учений ... — С. 310.

щения, однако первичными условиями ее возникновения оказываются усилия по снижению издержек в сфере производства.

Таким образом, заключая наши рассуждения в данном параграфе, можно сказать, что по большому счету проблема объяснения механизма возникновения и источника прибыли до самого последнего времени не была решена ни в теории предпринимательства, ни в экономической теории и вообще в экономической науке. Сегодня благодаря неравновесному подходу в анализе экономических явлений эта проблема получила свое решение. В нашей трактовке об образовании и источниках прибыли все экономические субъекты, участвующие в общественном производстве в рамках реального сектора экономики, имеют отношение к данному явлению. Такое объяснение имеет важное методологическое значение, поскольку определяет, так сказать, законных обладателей прибыли, которые могут претендовать на получение ее доли в процессе общественного распределения.

В то же время никак нельзя преуменьшать роль предпринимателя в вопросе образования и источника прибыли, поскольку именно на предпринимателя возложена самая ответственная миссия по соединению интеллекта и труда всех непосредственных и опосредованных субъектов производства товара. Фактически предприниматель объединяет в единую цепочку всех тех субъектов, которые так или иначе имеют отношение к прибыли. Поэтому его роль является самой ответственной в этом процессе, что накладывает на него и соответствующие обязательства по его организации и управлению.

## Глава 10

# ЭВОЛЮЦИОННОЕ СОДЕРЖАНИЕ КАТЕГОРИИ «СТОИМОСТЬ»

### 10.1. СТОИМОСТЬ КАК ПОНЯТИЕ ЭВОЛЮЦИОННОЙ ЭКОНОМИКИ

**Понятие экономического пространства.** Продолжая раскрывать сущность экономики с позиций эволюционизма, отметим, что само это явление означает процесс необратимого, положительно направленного, циклического развития всего комплекса производительных сил и производственных отношений общества под воздействием объективно существующего механизма регулирования, так называемого *воспроизводственного кода*. Этот механизм непрерывно и последовательно воспроизводит рыночные принципы и факторы технико-технологической и организационной изменчивости в условиях конкурентной борьбы рыночных субъектов за существование, естественного (со стороны рынка) и искусственного (со стороны государства) отбора высокоэффективной техники, более совершенных технологий, организационных улучшений, наследственного их распространения и закрепления в рыночной среде.

Исходя из этой позиции, заметим, что если субстратом взаимоотношений в живой природе является ее материально-вещественная основа, то есть материальные тела и вещество являются предметом любых взаимоотношений живых организмов между собой и косной природой, то в экономике и обществе совсем другое дело. Экономика, так или иначе, являясь частью биогеоценоза, функционируя в физическом пространстве, в то же время имеет свое параллельное, особое пространство — экономическое. Не будет ошибкой назвать его денежным или стоимостным пространством, поскольку отношения в нем строятся на основе денег, являющихся измерителями так называемой стоимости. Поэтому говорят: деньги есть мера стоимости. Мерой стоимости они становятся в силу приобретения свойства всеобщего эквивалента, то есть такого свойства, которое позволяет им, как материальному телу, обмениваться на любой товар.

Таким образом, в экономике существует материально-вещественное пространство, или материально-вещественная сторона общественного производства, и стоимостное или денежное пространство — денежная сторона общественного производства.

Деньги — это товар, натуральная форма которого выступает в форме всеобщего эквивалента обмена или стоимости. Классическое определение стоимости — овеществленный в товаре общественный труд. С последним согласиться трудно, поскольку в приведенном определении стоимости кроме попытки подмены понятий — денег, как всеобщего эквивалента, на труд, которому пытаются придать то же значение, ничего другого, приближающего нас к сущности категории стоимости, нет. К тому же, заметим, что в бытность при социализме советская экономическая наука так и не смогла доказать соизмеримость общественным трудом стоимостей производимых в экономике товаров. Таким образом, в соответствии с вышеуказанным требуется, на наш взгляд, обеспечить более глубокое обоснование данной категории — категории стоимости.

В соответствии с такой постановкой проблемы, а также исходя из позиций эволюционного анализа, отметим, что деньги в экономике, иначе говоря, денежный субстрат — это в определенном смысле среда, в которой «обитают» люди, как экономические субъекты. В чем заключается «анатомическое» содержание этой среды и «обитания» в ней людей?

**Проблема измерения стоимости.** Общественное производство и воспроизводство представляют собой непрерывный эволюционный процесс преобразования природы в интересах человеческой цивилизации. В этот процесс вовлекается бесчисленное множество компонентов, как в форме естественных ресурсов, так и искусственно произведенных товаров. В процессе их использования люди вступают в технико-технологические и организационные отношения, которые постоянно направлены на упорядочение ингредиентов товаров на каждой стадии технологической цепочки их производственного передела.

Почему такая нацеленность на упорядочение проходит сквозной нитью в производственной деятельности людей? Потому что экономика, как это утверждается в трудах многих специалистов, является самоорганизующейся системой, а каждая самоорганизующаяся система, как указывает на это Н.Н. Моисеев, подчиняется в процессе самоорганизации синергетическому критерию минимума диссипации (расщепления, рассеивания) энергии. Отсюда нельзя не понять, что этот критерий определен, как бы, в качестве **целевой функции** такого эволюционного процесса, как общественное производство и воспроизводство, разворачивающихся во времени под воздействием факторов изменчивости, отбора и наследственности.

Принцип минимума диссипации энергии реализуется в экономике в первую очередь на основе упорядочения структур больших и малых систем, динамической трансформации состояний и процессов. Вследствие этого в экономических системах уменьшается

энтропия, как мера неупорядоченности и хаоса, увеличивается негэнтропия, как мера упорядоченности и организованности систем.

Поскольку главным субъектом эволюции в экономике является человек, как личный фактор производства и носитель общественного интеллекта, то задача достижения указанного критерия, как бы, «поручена» природой именно ему. При ее исполнении ему пришлось столкнуться с огромным комбинаторным множеством производственных ингредиентов, упорядочения которых требовало производство товаров. Соответственно этот процесс не мог осуществляться без соизмерения, сравнения, сопоставления всех его составляющих. Поэтому перед ним неизбежно вставала другая — вспомогательная задача, как обеспечить эту соизмеримость, сравнимость, сопоставимость, чтобы понять, в какую сторону и каким образом обеспечить указанный процесс упорядочения.

В соответствии с критерием минимума диссипации энергии направление упорядоченности было очевидным — в сторону минимизации затрат ингредиентов. А вот для обеспечения их соизмеримости необходим был эталон, как мера единообразного измерения любого из них. В конце концов, его поиски привели к собственно деньгам и их единице практически в каждом государстве. С изобретением денег появилось средство перевода мира вещей в мир стоимостного пространства, в котором любое потребление ресурсов и любое производство товаров оказались сравнимы и сопоставимы между собой. И здесь возникает вопрос, почему же вдруг в экономической теории (политической экономии) — науке, призванной раскрывать сущность экономики, — появилась необходимость измерять производственные ингредиенты и произведенные в общественном производстве товары в другом измерителе — общественно необходимых затратах труда (ОНЗТ)?

На наш взгляд, ответ состоит в том, что измеритель сопоставления товаров — деньги, как эталон измерения — был найден, а вот той субстанции, которую можно было бы измерять данным эталоном, в материально-вещественной форме не оказалось. То есть, если деньги были призваны измерять стоимость товара, то самой этой стоимости в явном виде просто не существовало и не существует, подобно тому как в физической системе мер и весов объекты измерения представлены в натуре так, что можно прийти и измерить, например, их вес, положив на одну чашу весов гирию, как эталон его измерения, а на другую — саму вещь, или же измерить длину, ширину, высоту объекта, взяв метр, как эталон измерения длины, и т.д.

Попытки измерения стоимости на основе калькуляции себестоимости также не приводили к успеху, так как результат такого измерения не являлся окончательным. При постоянстве материально-вещественной формы и качественных характеристик товара

в процессе дальнейшего его продвижения в рыночном обороте возникли и другие оценки его стоимости, которые никак не способствовали получению окончательного ответа на вопрос по поводу стабилизации его стоимостной характеристики, например, как в случаях измерения физических свойств вещей — длины в метрах, веса в кг и т.п.

И все же, несмотря на указанные проблемы, в конце концов, каким-то образом окончательная цена товара на рынке устанавливается и в соответствии с ней происходит обмен товара на деньги. Загадочность этого явления обусловила в марксистской теории вывод о том, что к окончательной цене и обмену товара приводит какое-то невидимое содержимое товара — мистическая субстанция, обладающая свойством измерения в деньгах, как эталонном измерителе стоимости товара. Причем автоматически, без субъективного вмешательства человека. Наиболее видимой, лежащей на поверхности производственных отношений субстанцией, оказался труд, как конкретная затрата человеком времени и физической и духовно-интеллектуальной энергии. Оставалось обосновать его в виде этой субстанции, что и было сделано в форме общественно необходимых затрат труда (ОНЗТ).

Однако вся беда состояла в том, что и такое измерение трудом не решало всех проблем соизмерения стоимости товаров. Она оказалась неуловимой характеристикой товара, меняясь, как бы, при каждом удобном случае. Например, производитель товара оценивает стоимость по-своему, потребитель — тоже по-своему, а в конечном итоге возникающая в виде рыночной цены ее величина может вовсе не совпадать с предыдущими оценками. Возникает вопрос, почему же природа человеческих взаимоотношений не дала человеку точный и стабильный способ измерения стоимости товаров?

Ответ на этот вопрос помогает сформулировать эволюционная теория развития экономики. Если в отношении материального мира можно сказать, что свойства вещей и их измерители относительно человеческого бытия достаточно стабильны и способны в своей основе сохраняться постоянно, обеспечивая и постоянство материального мира, то в отношении мира производственно-экономических отношений человека этого сказать нельзя. Мир денег и цен не стабилен и не постоянен. Они различны в экономиках стран, меняются во времени, дестабилизируя содержание стоимости в товарах и значение показателей, отражающих ее.

Соответственно материальный мир, окружающий нас, в отношении своей эволюции не испытывает той динамичности, которая присуща человеческому обществу и сфере экономических взаимоотношений человека. Экономика и общество развиваются непрерывно, да еще по экспоненциальному тренду. Очевидно, что при-

рода наделила человека такими обстоятельствами существования не напрасно. К субъективному фактору ускорения эволюции — общественному интеллекту — добавила и объективное основание — непрерывно меняющееся стоимостное пространство на основе изменения значений его параметров, как условие постоянного возникновения новых задач перед интеллектом человека в области самого необходимого для его жизни направления деятельности — производства материальных и духовно-интеллектуальных благ. Процесс их решения, как непреходящий атрибут жизнедеятельности человека, оказывается необходимым условием ускоренного развития экономики и общества и тем генерирующим фактором, который не позволяет затихнуть, затормозиться и тем более остановиться процессам эволюции общественного интеллекта и вместе с ним всей человеческой цивилизации.

Отсюда можно сделать вывод, что стоимость не есть какая-то застывшая субстанция, которая определяла бы постоянство нашего мира по подобию постоянства мира физических тел. Она лишь отражение весьма динамичных и разнообразных производственных отношений, в которые вступают люди по поводу производства, распределения, обмена и потребления товаров на основе упорядочения их исходных компонентов. И результаты этого отражения так же разнообразны, как и разнообразны сами производственные (экономические) отношения и формы их проявления. В соответствии с этим и возникает иное понимание стоимости и ее определение, как категории экономической теории.

## **10.2. РАЗВИТИЕ КАТЕГОРИИ СТОИМОСТИ**

**Определение категории стоимости с эволюционных позиций.** При описании эволюционной концепции образования прибыли и методики построения неравновесной модели экономики мы в рамках циклического процесса общественного воспроизводства показали трансформацию стоимости по фазам воспроизводственного цикла. Однако, несмотря на достаточно свободное оперирование категорией стоимости в рамках этих трансформаций, тем не менее относительно ее самой остается неясным ответ на вопрос: а что же это такое на самом деле? Независимая от конкретных форм своего представления субстанция, или мера богатства в различных его состояниях, или же просто общее обозначение форм проявления чего-либо?

Сразу же оговоримся, что в рамках эволюционной экономики мы концепции о субстанциональной содержательности стоимости, независимой от форм своего воплощения, не поддерживаем. Для нас в контексте нашего теоретического анализа стоимость, скорее всего, есть категория, выражающая в деньгах какие-либо свойства товара,



вытекающие из его функций в процессе производственного оборота по фазам воспроизводственного цикла, в то же время требующая своего сопоставимого измерения в эквивалентном стоимостном пространстве. Попробуем прояснить такое наше понимание.

Поскольку все формы представления капитала в воспроизводственном процессе в виде финансового, производственного и товарного капиталов в конечном итоге всегда сопоставляются с деньгами, таким образом измеряя свое материально-вещественное содержание в стоимостном выражении, то, очевидно, что это свойство измерения и соизмерения элементов в деньгах является глубоко присущим экономике, коренным ее свойством. Его носителем в реальной экономике является носящая всеобщий характер экономическая категория «стоимость». Ее определение, исходя из эволюционных позиций, можно дать в следующем виде: «**Стоимость** — это количественное выражение в эквивалентном денежном измерителе всеобщих свойств (атрибутов) материальных и нематериальных экономических благ, лежащих в основе рыночных и в целом производственных (экономических) отношений».

Здесь под «атрибутом» понимается «существенный признак, постоянное свойство чего-либо, неотъемлемая принадлежность предмета»<sup>1</sup>. «Свойство — сторона предмета, обуславливающая его различие или сходство с другими предметами и проявляющаяся во взаимодействии с ними... Свойства, присущие всем предметам или связанные с самой природой материи, называются всеобщими (атрибутами)»<sup>2</sup>.

Однако данное определение, хоть и достаточно точно передает сущность явления, но является, на наш взгляд, несколько громоздким. Сформулируем его короче: «**Стоимость** — денежный субстрат форм проявления производственных отношений».

Здесь субстрат — «общая материальная основа всех процессов и явлений; основание, носитель, субстанция»<sup>3</sup>. Или, уточняя: «Субстрат... — носитель свойств предмета; элементарное образование, взаимодействие которого с себе подобными определяет свойства рассматриваемого предмета. ...В специальном контексте субстрат не тождественен субстанции, он является неизменным носителем свойств только по отношению к исследуемой системе»<sup>4</sup>.

В целях единого толкования и другой категории, использованной в нашем определении стоимости, напомним и ее содержательный смысл: «Производственные отношения — общественные

<sup>1</sup> Современный словарь иностранных слов ... — С. 74.

<sup>2</sup> Философский словарь / под ред. И.Т. Фролова ... — С. 421.

<sup>3</sup> Современный словарь иностранных слов ... — С. 585.

<sup>4</sup> Кириленко Г.Г., Шевцов Е.В. Философский словарь. Справочник студента. — М.: Филологическое общество «СЛОВО», АСТ, 2002. — С. 530.

отношения между людьми... в процессе производства, распределения, обмена и потребления материальных благ»<sup>1</sup>.

**Виды стоимости как формы проявления производственных отношений.** Очевидно, что формы проявления производственных отношений различны. Так, если речь идет о производственных отношениях, возникающих при покупке ресурсов, то денежной формой их проявления оказывается стоимость в виде *издержек*. Если производственные отношения состоят в оценке затрат на производство единицы товара, то его стоимость уже называется *себе-стоимостью*. Если стоимость выражает дисконтированные издержки, то она становится *ценой производства*. Производственные отношения в процессе обмена проявляются в *рыночной цене (меловой стоимости)*, как форме стоимости. Общественная оценка полезности товара осуществляется через категорию *ценности (потребительной стоимости)*, которая в неравновесной теории, как форма стоимости, определяется средневзвешенными рыночными ценами.

Более того, если мы оцениваем нашу выгоду в результате какой-либо деятельности, то говорим о прибыли. Кто будет спорить, что эта категория не есть форма стоимости? То же касается и экономической прибыли, бухгалтерской прибыли и даже различных форм убытка. Кто опять-таки будет спорить, что они не есть формы проявления отрицательной стоимости?

В своем определении мы не используем понятие субстанции<sup>2</sup>, специально подчеркивая, что стоимость не является чем-то существующим «самим по себе», не зависящим «ни от чего другого». Напротив, стоимость — это лишь одно из свойств реального мира, выражающееся в способности элементов общественного воспроизводства (экономических благ) измеряться в деньгах. Тем самым и оказывается, что «стоимость — это денежный субстрат форм проявления производственных отношений». Заметим определенное сходство нашего определения категории «стоимость» с марксистским толкованием: «...Стоимость является не свойством вещи, а выражением производственных отношений товаропроизводителей»<sup>3</sup>. Как и у нас, в этом определении стоимость является не свойством вещи, а выражением ее свойств и через это выражением производственных отношений.

<sup>1</sup> Политическая экономия: словарь ... — С. 317.

<sup>2</sup> «Субстанция (лат. substantia — сущность; то, что лежит в основе), объективная реальность; материя в единстве всех форм ее движения; нечто относительно устойчивое; то, что существует само по себе, не зависит ни от чего другого» (Советский энциклопедический словарь / гл. ред. А.М. Прохоров. 2-е изд. — М.: Сов. Энциклопедия, 1983. — С. 1278).

<sup>3</sup> Политическая экономия: учебник. 2-е изд. В 2 т. ... — Т. 1. Капиталистический способ производства / редактор тома Г.А. Козлов. — С. 89.

Кстати, имеют ли стоимость в нашем смысле деньги? Имеют. С одной стороны, **номинальную** стоимость, которая обозначена на ассигнации, с другой — **реальную**, возникающую на валютном рынке в результате отражения ею национального богатства, с третьей — **рыночную** — при его производстве и реализации как товара для покрытия денежного обращения.

Таким образом, из рассмотренного нами определения вытекает, что **понятие стоимости** необходимо в экономической теории вообще и безусловно в эволюционной экономике, как научном направлении экономической теории, как некая абстракция, предназначенная для определения общим термином своих частных образов, которые, имея одинаковое денежное измерение, могут воплощаться в разные формы в зависимости от своей трансформации на различных этапах воспроизводства. Аналогично физическому телу, которое может находиться в различных фазовых состояниях. Например, вода в виде льда (твердое фазовое состояние), вода в виде собственно воды (жидкое фазовое состояние), в виде пара (парообразное фазовое состояние).

Так, в разобранном нами воспроизводственном процессе исходное состояние стоимости — **меновая стоимость** ресурсов — явилось в виде **издержек производства**, затем стоимость трансформировалась в **себестоимость** произведенных товаров, **цену производства** и т.д.

Интересно, что и здесь — в процессе трансформации стоимости из одной ее формы в другую — мы опять-таки имеем ярко выраженный эволюционный контекст. В нем происходит не просто смена наименований, а развивающийся, циклический процесс вначале перерождения издержек по приобретению ресурсов в себестоимость вновь произведенного товара, затем ее рост в смысле наращивания стоимости до цены производства. Далее эта цена вместе с товаром выходит на рынок, демонстрируя себя перед другими субъектами рынка — потребителями. Однако последние не очень-то доверчиво относятся к ней и сами оценивают качество и полезность товара, или его потребительную стоимость, обращаясь как к индикатору к другой цене — среднерыночной, выводимой ими апостериори по прежним рыночным ценам, сложившимся в предыдущем цикле общественного воспроизводства. В конце концов, в результате такого сугубо эволюционного процесса поэтапного (пофазового) рождения новой стоимости возникает окончательная форма ее товарного обмена — рыночная цена. Далее в такой форме она вступает в следующий кругооборот, принимая участие в формировании начальной формы стоимости в рамках воспроизводственного цикла — издержек по приобретению ресурсов.

Таким образом, мы отходим от марксистской интерпретации стоимости, которой явно довлеет идеологическая нагрузка — вы-

вести труд как всеобщее основание производственных отношений, включая и распределение экономических благ и доходов, и на этом строить антагонистические классовые отношения, как условие формирования будущих классовых боев и гражданских войн. Иначе антагонизм классов не обосновать, поскольку взаимоотношения рабочих и предпринимателей внутри производства строятся на отношениях сотрудничества и классового взаимопонимания. Случаи классовой неприязни внутри производства — это противоречащие общей практике производственных отношений исключения, которые благодаря теоретическим инсинуациям стали гимном революционных столкновений классов.

Классовые противоречия уже давно вышли за пределы предприятий в сферу общественного распределения доходов и благ. Следовательно, своих классовых противников обладателям способности к труду и вообще участникам общественного производства надо искать не в реальном секторе экономики, а над ним — в надстройке общества. Надстройка же общества представляет собой совокупность не только «политических, правовых, идеологических, национальных семейных и других общественных отношений и институтов»<sup>1</sup>, а в первую очередь экономических отношений и институтов, которые осуществляют общественное, общегосударственное распределение доходов и благ. И как видно из предыдущих рассуждений, главным критерием распределения в обществе должен быть не столько и не чисто трудовой вклад, и не размеры обладания собственностью, а величина духовно-интеллектуального участия людей в общественном производстве и воспроизводстве, благодаря которой возникает основная составляющая национального дохода — прибыль.

Соответственно стоимость товара не есть независимая от форм своего представления субстанция, довлеющая действиями экономических субъектов, делающая их зависимыми от нее. Напротив, стоимость — это лишь отражение тех производственных отношений, которые возникают на различных этапах воспроизводства товара. Она существует, ее элементы возникают не только в сфере производства, но и в сфере обращения, как это мы показали при изложении эволюционной концепции образования прибыли. В экономической же теории касательно категории стоимости настала пора снять ту идеологическую подоплеку всеобщности живого труда, как некоей субстанции, определяющей поведение людей во всех сферах общественного воспроизводства.

<sup>1</sup> Политическая экономия: учебник для вузов / В.А. Медведев, Л.И. Абалкин, О.И. Ожерельев [и др.]. — М.: Политиздат, 1988. — С. 46.

### 10.3. ЗАКОН СТОИМОСТИ В ЭВОЛЮЦИОННОЙ ТЕОРИИ

#### Марксистская и эволюционная трактовка закона стоимости.

Трактовка закона стоимости, исходящая корнями к К. Марксу, гласит: «Закон стоимости — это объективный закон, регулирующий связи между товаропроизводителями, распределение и стимулирование общественного труда в условиях товарного производства. Согласно данному закону производство и обмен товаров осуществляется на основе их стоимости, величина которой измеряется общественно необходимыми затратами труда»<sup>1</sup>.

В соответствии с эволюционным подходом мы формулируем этот закон следующим образом: «**Закон стоимости** — это объективный закон, регулирующий связи между товаропроизводителями, распределение и обмен произведенных благ в условиях рыночных отношений, согласно которому производство и обмен товаров осуществляется на основе их рыночной цены как некоей средней между индивидуальными и общественными экономическими издержками».

Под общественными издержками имеется в виду произведенный совокупный продукт, измеренный в среднерыночных ценах. Нами при интерпретации элементов неравновесной модели экономики эта категория стоимости была отождествлена с понятиями ценности товара, его общественной полезности, потребительной стоимости. Если посмотреть на неравновесную модель экономики (рис. 10.1), то она изображается в виде прямоугольника  $B_1B_2MO$ , а прямая линия  $B_1B_2$  определяет ее верхний уровень по всем товаропроизводителям. Индивидуальные экономические издержки на рисунке изображаются трапецией  $D_1D_2MO$ , а линия  $D_1D_2$  показывает их верхний уровень в соответствии с ценой производства товара индивидуально по каждому товаропроизводителю.

С учетом указанного можно видеть, что линия рыночной цены  $A_1A_2$  в общем случае всегда располагается (тяготеет к средней) между линиями общественных и индивидуальных экономических издержек. В правой эффективной части экономики общественные издержки превышают рыночную цену и индивидуальные издержки, а в левой — неэффективной — наоборот — они оказываются ниже рыночной цены и индивидуальных экономических издержек.

**Сравнительная характеристика формулировок закона стоимости.** Какая формулировка закона стоимости ближе к жизненным реалиям? В марксистской трактовке или в эволюционной?

Из марксистской формулировки закона в явном виде сквозит утверждение о том, что обмен товаров осуществляется в соответствии с некоей субстанцией (ОНЗТ), которая по предположению имеет место в каждом товаре. Это — во-первых.

<sup>1</sup> Политическая экономия: учебник для вузов / В.А. Медведев, Л.И. Абалкин, О.И. Ожерельев [и др.]. — М.: Политиздат, 1988. — С. 152.

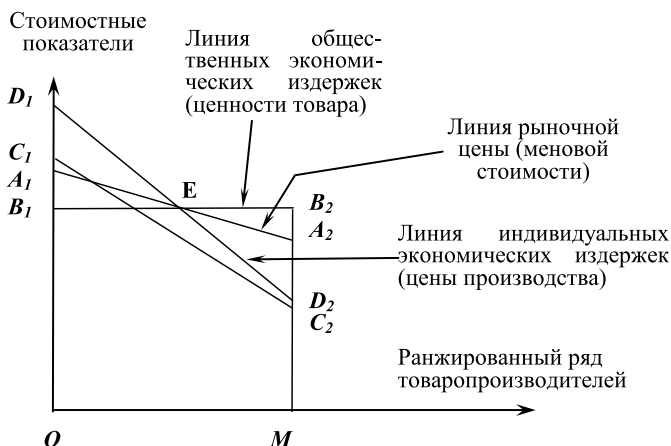

**Рис. 10.1.** Иллюстрация закона стоимости по неравновесной модели

Во-вторых, этой субстанции приписывается способность сопоставимого измерения стоимости товаров, обладающих разными потребительскими свойствами.

В-третьих, ее выбор обусловлен классовым подходом, должным напоминать тот факт, что в основе общественного производства лежит труд наемного работника, а образование прибыли есть следствие его эксплуатации.

Однако выбор ОНЗТ в качестве субстанции соизмерения стоимости оказался неудачным, поскольку, во-первых, эта субстанция оказалась такой же материально неявной категорией, как и сама стоимость.

Поэтому, во-вторых, соизмерение стоимости товара общественно необходимыми затратами труда (ОНЗТ) натолкнулось на практике на трудности, которые советская политэкономия так и не сумела преодолеть и не смогла использовать этот показатель в качестве всеобщего измерителя потребительной стоимости и стоимости товаров.

В-третьих, в наше время предполагать, что источником образования прибыли (прибавочной стоимости) является живой труд наемного работника, значит согласиться с фактом явного нонсенса в экономической теории, предполагающего, что рост величины прибыли находится в обратно пропорциональной зависимости от массы используемого в общественном производстве живого труда, поскольку последняя в результате широкой автоматизации производства непрерывно сокращается. Как пишут авторы учебника: «Перестала или перестает действовать тенденция увеличения численности и удельного веса промышленных рабочих».

В развитых капиталистических странах эта тенденция практически себя исчерпала»<sup>1</sup>. По прогнозам специалистов в середине этого века в материальном производстве останется занятых лишь 10% процентов от их нынешней численности. Как такое возможно, что величина источника сокращается, а объем его продукта увеличивается? Только не надо говорить про редукцию сложного труда в простой труд, фактически создавая обоснование несуществующего явления на базе формальной казуистики.

В-четвертых, некорректность и теоретическую несостоятельность марксистской трактовки образования и источников прибыли полностью доказывает эволюционная концепция ее формирования, состоящая в том, что прибыль (прибавочная стоимость) возникает не за счет эксплуатации живого труда наемных работников, а в результате всемерного внедрения достижений НТП и, в конечном счете, — за счет интеллектуальных способностей общества и возможностей их развития.

По нашему же определению закона стоимости нет нужды выискивать какую-либо субстанцию, которая, как бы, направляет обмен в сторону формирования цены. Рыночная цена по нашей трактовке формируется действиями товаропроизводителя-продавца, который на рынке нащупывает ее уровень, сопоставляя свои издержки с общими, или средними, или общественными издержками, и действиями покупателя, который из всего оставшегося наличия одинаковых по качеству товаров старается выбрать наиболее дешевый из них, что в принципе является естественным явлением. Поэтому в правой части экономики, представленной в неравновесной модели (см. рисунок), быстрее и эффективнее приходят к соглашению между собой наиболее талантливый в производстве продукции предприниматель, который уступает часть своей экономической прибыли покупателю, и наиболее мобильный покупатель, который успевает перехватить ее, обращая в потребительский доход<sup>2</sup>. При переходе к левой части экономики талант и мобильность убывают и потому в крайнем левом положении встречаются между собой самый неспособный предприниматель, который не может

<sup>1</sup> Политическая экономия: учебник / В.А. Медведев, Л.И. Абалкин, О.И. Ожерельев [и др.]. ... — С. 132.

<sup>2</sup> «Пионерное применение технологии, снижающей издержки производства, обеспечивает инновационную фирму временным преимуществом перед ее конкурентами. Снижение издержек производства означает для пионерной фирмы получение экономической прибыли. Передавая потребителю часть экономии от издержек в форме снижения цены продукта, инновационная фирма может добиться значительного увеличения сбыта и высокой экономической прибыли за счет конкурентных фирм» (Макконнелл К.Р., Брю С.Л. Экономика: Принципы, проблемы и политика: В 2 т.: пер. с англ. — М.: Республика, 1995. — Т. 1. — С. 86).

окупить выручкой свои индивидуальные экономические издержки, и «проспавший» весь рынок покупатель, который вынужден себе в убыток (по сравнению со средним и более мобильным покупателем) покупать оставшийся относительно дорогой товар, переплачивая по сравнению со средней рыночной ценой.

Собственно говоря, общественные экономические издержки это и есть ОНЗТ, но измеряемые деньгами, а не трудом. «Общественно необходимое рабочее время есть то рабочее время, — пишет К. Маркс, — которое требуется для изготовления какой-либо потребительной стоимости при наличных общественно нормальных условиях производства и при среднем в данном обществе уровне умелости и интенсивности труда»<sup>1</sup>. Или, как уточняют авторы учебника «Политической экономии»: «Общественно нормальными (или типичными) условиями производства являются те, при которых создается подавляющая часть товаров данного вида. Это, как правило, средние условия. Только в этих условиях производитель, обладающий средней умелостью и работающий со средней интенсивностью, за час труда создает стоимость, равную одному общественно необходимому часу. Если же производственные условия не соответствуют общественно нормальным (лучше или хуже их) или умелость работника и интенсивность его труда выше или ниже установившейся в обществе средней величины, то в этом случае созданная им за час труда стоимость будет соответственно больше или меньше»<sup>2</sup>.

#### **Уточнение закона стоимости в связи с законом больших чисел.**

Отметим также то, что с учетом закона больших чисел в ценнообразовании можно уточнить закон стоимости следующим образом. Как известно, проблему удовлетворения потребностей людей решает общественное производство, предоставляя им произведенный товар посредством рынка, регулирующего цены и, соответственно стоимостные пропорции обмена одних благ на другие. Интересно то, что в основе формирования рыночных цен в общем случае лежит закон больших чисел<sup>3</sup>, определяющий тяготение рыночной цены к цене производства массового продукта, то есть к средней

<sup>1</sup> Маркс К., Энгельс Ф. Соч. Т. 23. — С. 47.

<sup>2</sup> Политическая экономия: учебник / В.А. Медведев, Л.И. Абалкин, О.И. Ожерельев [и др.]. ... — С. 153.

<sup>3</sup> В специальном словаре он формулируется следующим образом: «Совокупность теорем теории вероятностей, устанавливающих условия, при которых функции неограниченно увеличивающейся совокупности случайных величин в том или ином смысле приближаются к постоянным величинам. Чаще всего в качестве функции случайных величин рассматривается их среднее арифметическое» (Словарь по кибернетике / под ред. акад. В.М. Глушкова. — Киев: Гл. ред. Украинской сов. энциклопедии, 1979. — С. 88).



цене производства товара, которая у нас на рисунке совпадает со средней рыночной ценой, представленной точкой **Е** на рисунке. То есть в обоих случаях эти средние на рисунке лежат на горизонтальной линии **В<sub>1</sub>В<sub>2</sub>** как точка пересечения линий рыночной цены и индивидуальных цен производства. Тем самым цена производства массового продукта становится той величиной, вокруг которой колеблются интересы и производителя, и потребителя по формированию рыночной цены, и она фактически выполняет функцию стоимости, которая в марксистской политэкономии является ключевым параметром формирования рыночных цен.

Это утверждение не является новым за исключением того, что у К. Маркса стоимость — это общественно необходимые затраты труда, а у нас здесь — цена производства массового продукта. То есть мы со своим утверждением недалеко ушли от примерно такого же утверждения в марксистской теории, но с учетом замены общественно необходимых затрат труда на цену производства массового продукта. Действительно, если открыть политэкономический словарь, то в нем мы найдем следующее положение: «Практически в качестве общественно необходимого выступает рабочее время, затрачиваемое на производство товаров данного вида той частью производителей, которые обеспечивают основной выпуск товарной массы»<sup>1</sup>. Это ли не перифраза закона больших чисел, если его выразить несколько попроще, как «закон тяготения случайной величины к некоей средней множества испытаний». А если рассматривать формулировку закона ближе к предмету нашего разговора — экономике, а еще точнее, к ценообразованию, то его можно сформулировать так: «Закон больших чисел — это закон тяготения рыночной цены к цене производства массового продукта». В последнем определении под «массовым продуктом» понимается продукт того товаропроизводителя, который производит наибольшее количество товара данного вида. Соответственно, возникает наибольшее число (множество, большое количество, масса) оценок стоимости товара, в том числе и цены по конкретно произведенным товарам и конкретным его производителям.

Таким образом, цена производства массового продукта выполняет на рынке ту же роль, что и стоимость в марксистской трактовке. И вся игра спроса и предложения по уточнению уровня рыночной цены происходит уже не вокруг стоимости, а вокруг цены производства массового продукта. При этом также превышение спроса над предложением обеспечивает тенденцию повышения рыночной цены, превышение предложения над спросом — наоборот.

<sup>1</sup> Политическая экономия: словарь / под ред. М.И. Волкова. — М.: Политиздат, 1979. — С. 425.

В то же время, стремление к максимизации массы прибыли со стороны товаропроизводителей посредством увеличения объема продаж имеет следствием формирование тенденции насыщения рынка произведенным товаром, что в соответствии с принципом Ле-Шателье — Брауна<sup>1</sup> вызывает возникновение обратной тенденции снижения цены и нормы прибыли товаропроизводителя, что впоследствии может привести и к снижению массы прибыли. Возникает явное столкновение друг с другом указанных тенденций, — насыщения рынка и снижения цены — обе из которых исходят от самого производителя. При этом цена производства массового продукта оказывается основой игры между спросом и предложением по поводу установления уровня рыночной цены. И опять-таки основным регулятором этой игры оказывается деятельность производителя: если он больше производит, то рыночная цена снижается и наоборот. Вместе с воздействием на уровень рыночной цены массовый продукт своей стоимостной величиной одновременно распределяет на среднюю норму прибыли, соотносясь со средними затратами на свое производство. Остальная часть прибыли или убытка конкретного товаропроизводителя выше или ниже средней нормы целиком формируется за счет энергии предпринимателя, уровня инноваций, квалификации научно-технического и производственного персонала и т.п.

Часть прибыли реального сектора по определенным нормативам отсекается в дивиденды и далее в финансово-спекулятивный сектор экономики. Чем больше этих дивидендов приходится на рубль инвестиций, тем больше инвестиций в форме приобретения ценных бумаг идет в реальный сектор экономики. Очевидно, что инвестиции определенной своей частью направляются на накопление производственного капитала, а частью в сферу обращения через этого типа доходов инвестируемых.

Получается, что главным стимулятором экономики является, в конечном итоге, максимум дивидендов и процента. Если процент превышает дивиденд, то деньги вкладываются в банковский сектор, если дивиденд превышает процент, то деньги вкладываются в портфельные инвестиции, откуда они поступают в реальный сектор экономики, удовлетворяя материально-вещественные потребности реального сектора на накопление капитала (расширение производства). Текущие потребности реального сектора обеспечиваются за счет покрытия выручкой себестоимости производства продукции. Это — возмещение износа ОПФ, пополнение оборотных средств, фонда заработной платы и прочих текущих расходов. Остальное

<sup>1</sup> Если на систему, находящуюся в устойчивом равновесии, воздействовать извне, изменяя какое-либо из условий равновесия, то в системе усилятся процессы, направленные на компенсацию внешнего воздействия.

идет в прибыль. Из этой прибыли по нормативам часть уходит на накопление капитала, остальное на дивиденды. Чем больше обеспечивается прибыли и дивидендов, тем выше становится цена акций, то есть их курс при котировке повышается.

Таким образом, налицо хрематическое строение экономики, где главным стимулятором ее развития оказывается, в конечном итоге, ростовщический процент, который в прямой форме изымается из реального сектора экономики в качестве платы за кредит и в завуалированной форме в виде дивидендов через портфельные инвестиции. И в том, и в другом случаях имеем дело с хрематическим механизмом стимулирования развития экономики.

Если предприятие по типу совхоза им. Ленина под руководством экскандидата на должность президента 2018 г. П. Грудина пытается обойти хрематический рынок, его разоряют, вынуждая либо акционировать предприятие, либо идти на заимствование кабальных кредитов и, соответственно, возвращают в лоно хрематических отношений в экономике.

При этом часть прибыли, шедшая на накопление капитала, в общественные фонды потребления, впоследствии может начинать перетекать в дивиденды и проценты, которые обладатели инвестируемых денежных средств стараются максимизировать, в конечном итоге стараясь полностью выжать получаемую предприятием реального сектора прибыль. То есть логическая цепочка функционирования хрематистики разворачивается следующим образом. Несмотря на тяготение рыночной цены к цене производства массового продукта, производство которого, как правило, зиждется на новых технологиях, технике, организации труда, товаропроизводители добиваются минимума себестоимости товара посредством упорядочения его исходных компонентов, максимума цены реализации на основе улучшения качества и увеличения долговечности товара и, тем самым, максимизации прибыли и, соответственно, отчислений с нее дивидендов (процента) в угоду инвестору.

Себестоимость массового продукта снижается и при прежней норме прибыли рыночная цена приобретает тенденцию снижения. И наоборот, если норма прибыли растет, то рыночная цена приобретает тенденцию роста.

Тенденция роста рыночной цены также может возникнуть вследствие повышения качества продукции, усиления ее долговечности и вечности, соответственно, вызывая тенденцию удовлетворения потребностей за счет меньших объемов исходных компонентов сырья, труда и т.п.

Отсюда возникает другая тенденция, которая противодействует хрематическим отношениям и соответственно настраивает субъектов рынка на торможение инноваций, качества продукции, ее долговечности и, следовательно, сокращение темпов удовлетво-

рения потребностей. Удовлетворение потребностей тормозится вследствие слабой замены некачественной прошлой продукции на новую качественную продукцию. Тем самым производители сохраняют высокий уровень спроса.

Однако потребители находят другое направление повышения эффективности потребления. Они оптимизируют его за счет упорядочения потребительских компонентов структуры и стоимости потребления. Плюс они для пополнения своих личных использованных ресурсов (физической и умственной энергии, рекреационных потребностей, роста и перестроения структуры потребления в направлении увеличения духовно-интеллектуальных потребностей и т.п.) совершенствуют нормы потребления, что вызывает тенденцию к снижению спроса на потребительские компоненты спроса.

То есть рыночные тенденции и со стороны производства, и со стороны потребления идут в направлении упорядочения структуры исходных компонентов, не требующего, по крайней мере, физического приращения новых ресурсов. Плюс здесь еще не учтены резервы рециклинга отходов производства, рекультивации (восстановления) основных производственных средств длительного использования. То есть рыночный механизм вполне сносно работает в направлении независимости от, якобы, фатальной неизбежности кризисного истощения ресурсов. Этого в принципе быть не может, ибо в соответствии с законом сохранения в биосфере Земли элементарных частиц материи по мере функционирования жизни несколько в общем количестве не убывает. Как было элементарных частиц материи, прежде использованных в биосфере, их столько же остается. Часть из них просто не участвует в воспроизводственном обороте, выбывая в отходы, а переход элементов материи из косного состояния в живое не нарушает закона сохранения материи. Сколько было материи 1000 лет назад в биосфере Земли, столько же имеется и сейчас, кроме, разве что, выветривания некоторой части атмосферы в космос. Наоборот, земная биосфера постоянно получает космическую энергию, например, в виде солнечной энергии, или энергии деления ядра атомов, которые в конечном итоге способствуют приращению пригодной к использованию человеком земной материи посредством фото- и хемосинеза.

То есть критерий максимума прибыли обеспечивает удовлетворение закона упорядочения в отношении структур исходных компонентов товаров. Причем в направлении роста эффективности производства, устремления его к наибольшей прибыли, а потребительской сферы в направлении повышения спроса на качественную и долговечную продукцию, а также увеличения потребительского дохода в смысле, показанном в неравновесной модели экономики.

Таким образом, принцип невидимой руки рынка, сформулированный А. Смитом, верен и работает в условиях рынка эффективно, что, собственно говоря, обеспечивает оптимальное распределение ресурсов и их эффективное использование с точки зрения удовлетворения потребностей конечного потребителя и закона упорядочения в соответствии с необходимостью производства негэнтропии.

То есть в планетарном масштабе обеспечивается целесообразность и упорядоченное использование ресурсов кроме, всего лишь, неэффективного формирования структуры общественных потребностей, которыми довлеет неомальтузианская склонность к эгоистическому использованию планетарных ресурсов во имя утоления собственнических страстей, жажды наживы, которые оборачиваются гонкой вооружений и формированием искусственных техногенных рукотворных катаклизмов.

И в основе всего этого лежит не ситуация истощения ресурсов, не перенаселенность планеты, а всего лишь *жажда наживы*. Отсюда и искусственно насаждаемый психоз по поводу, якобы, крайнего истощения планетарных ресурсов, появления излишнего количества людей.

Как остановить этот психоз? Левого толка политики для этого предлагают:

1) введение планетарного антимонопольного законодательства с целью исключения монополизации доходов общества;

2) конфискацию сверхдоходов и сверхимущества в пользу всего планетарного сообщества людей;

3) введение прогрессивного налога на доходы и имущество в расчете на душу населения.

С учетом указанного возникает вопрос: выбор какой альтернативы будет более оптимальным с точки зрения лучших перспектив развития планетарного сообщества людей — конфискации сверхдоходов и сверхимущества или же уничтожения, якобы, излишнего количества людей? Ответ очевиден.

**Средневзвешенные цены как измеритель потребительной стоимости товара.** Методика формирования неравновесной модели показывает, что при использовании в расчете потребительной стоимости товаров средневзвешенных цен любые потребительные стоимости можно соизмерять между собой, не прибегая к каким-либо иным измерителям, чем деньги. Тем самым уже в само наше определение заложен алгоритм выявления потребительной стоимости товара по средневзвешенным рыночным ценам, цены производства по марксистской формуле «себестоимость плюс нормальная прибыль» и рыночной цены как некоей промежуточной величины между значениями указанных двух параметров.

Неравновесный подход в анализе экономики доказывает, что наивысшая эффективность производства достигается не в резуль-

тате классового противостояния рабочих и капиталистов в реальном секторе экономики, а на основе их классового сотрудничества и гармонии в деятельности по наращиванию производства товара и прибыли. По неравновесной модели видно, что более лучшее положение на производстве занимают не просто «капиталисты», а те предприниматели и рабочие в их коллективной связке, которые достигают наибольшего солидарного сотрудничества, как фактора наилучшей самореализации своих талантов и трудолюбия.

Конкретный товар, произведенный товаропроизводителем, в соответствии с нашим определением стоимости содержит в себе нечто общее для каждого класса (типа) товаров — потребительную стоимость, как денежное выражение полезности товара, которая должна отвечать по своим качественным параметрам определенным требованиям стандарта независимо от того, кем товар производится. С этой точки зрения все товары данного типа для потребителей должны быть одинаковы. Стандартно определяемая потребительная стоимость в НЭТ и есть нечто объединяющее все однотипные товары. Для другого типа товаров определяется свой потребительский стандарт и формируется соответствующая ему потребительная стоимость и т.д. Однако в пределах данного типа товаров всякая потребительная стоимость измеряется средневзвешенными ценами независимо от того, кем его единичные экземпляры производятся.

Тем самым в товаре независимо от его производителя идентифицируется нечто общее, стоимостное. Именно потребительная стоимость товаров, как стоимостное выражение полезности, выступает их общим мериллом, субстанцией, сводящей воедино все товары и всех товаропроизводителей в единое стоимостное пространство, задаваемое в деньгах. К. Маркс же уклоняется от количественной оценки потребительной стоимости в пользу измерения ее с помощью ОНЗТ, не имеющих, собственно говоря, ничего общего с конкретной полезностью товара.

Что касается других форм проявления стоимости, то такие из них, как себестоимость (бухгалтерские издержки) или же цена производства (экономические издержки), формируются самими товаропроизводителями, рыночные цены определяет рынок.

В нашей интерпретации любой товар имеет строго индивидуальные значения своих стоимостных идентификаторов — себестоимости, цены производства, рыночной цены, средневзвешенной рыночной цены, которые однозначно определяют место товаропроизводителя в экономическом пространстве. В результате их совмещения с объемами производства и реализации товара мы точно выходим на местоположение товаропроизводителей в трехмерном экономическом пространстве, отождествляя каждого из них с конкретным математическим вектором и получая возможность осуще-

ствления над ними соответствующих математических операций, о чем мы поговорим в следующем параграфе.

В своей формулировке закона стоимости, как экономического закона товарного производства, К. Маркс исходит из принципа равновесия и теоретически его закрепляет, обуславливая выравнивание стоимости товаров посредством ОНЗТ. Товары, имея индивидуальные цены производства, как бы обязаны продаваться в соответствии с общественными издержками, определяемыми ОНЗТ, или общественной ценой производства, то есть стоимостью. Конкретная же практика сплошь и рядом подтверждает обратное, что рыночная цена отнюдь не тяготеет к средней (средневзвешенной) цене, задаваемой ОНЗТ. Последняя категория не является причиной формирования индивидуальных цен в их приближении к средней цене, задаваемой ОНЗТ. Средняя цена вытекает апостериори путем расчета из индивидуальных цен. Тем самым получается, что К. Маркс воздвиг в ранг фетиша, абсолютного закона следствие вместо причины, объявив результат причиной явления. Тем самым он идеализировал реальное явление, загнав общее его свойство в узкие рамки единичного, частного случая.

Эволюционный подход в отображении стоимости позволяет понять, что в экономике в полном соответствии с принципами современного естествознания работает закон сохранения энергии вопреки заявлениям некоторых авторов о том, что экономика не подчиняется этому закону. Здесь он принимает форму **закона сохранения стоимости**. В соответствии с ним по неравновесной модели видно, что ни один рубль стоимости не исчезает бесследно из экономики и не возникает из ничего. Каждый рубль имеет объяснение в отношении своей трансформации.

#### **10.4. СТОИМОСТНАЯ МЕТРИКА ЭКОНОМИЧЕСКОГО ПРОСТРАНСТВА И МЕСТО В НЕМ ЭКОНОМИЧЕСКОГО СУБЪЕКТА**

**Об определении положения экономического субъекта в экономическом пространстве.** Несмотря на указанные замечания по отношению к экономике как сложной, динамической системе, представляющей собой совокупность мыслящих экономических агентов, тем не менее, она характеризуется своими фазовыми состояниями, переход по которым все-таки должен подчиняться основным законам природы, в частности законам термодинамики. Фазовые состояния предполагают фазовое экономическое пространство, в котором движется экономика. Это пространство должно быть наделено определенной структурой и метрикой<sup>1</sup>. Экономическое

<sup>1</sup> «Экономическое пространство имеет метрику и меру, которые необходимо установить» (Конторов Д.С., Михайлов Н.В., Саврасов Ю.С. Основы физической экономики ... — С. 21).

пространство, в котором представлена неравновесная модель экономики, такой метрикой обладает. Посредством нее реализуются связи между экономическими агентами, или субъектами рынка.

В экономике, так же как и в естественных науках, существует понятие траектории — линии, вдоль которой движется тело (в случае с экономикой — субъект-объект), если оно рассматривается как материальная точка, то есть «тело, размерами которого в данных условиях движения можно пренебречь»<sup>1</sup>. Для того чтобы описать траекторию движения субъекта (объекта) в целях, например, прогнозирования, необходимо уметь отыскивать его положение в пространстве, поскольку «экономические системы не инвариантны, а совершенно четко ориентированы в пространстве и времени»<sup>2</sup>.

В классической механике это является основной задачей: «Основной (главной, прямой) задачей механики является определение положения тел в пространстве относительно других тел в любой момент времени. Определить положение тела — означает описать, используя некоторый математический способ, положение всех точек интересующего нас тела относительно выбранной нами точки (точки отсчета)»<sup>3</sup>.

В экономическом пространстве, так же как и в физическом, существует множество материальных точек в указанном здесь понимании. Они в определенном смысле представляют собой систему. И если в механике «система материальных точек или тел (механическая система) — мысленно выделенная совокупность материальных точек или тел, которые в общем случае взаимодействуют как друг с другом, так и с телами, не включенными в состав этой системы»<sup>4</sup>, то в экономике лучше сказать, что «система экономических субъектов (экономическая система) — статистически выделенная их совокупность, которые в общем случае взаимодействуют как друг с другом, так и с субъектами, не включенными в состав этой системы».

Материальный объект, тело характеризуется хотя бы одним параметром, определяющим его положение в пространстве. Аналогично экономический субъект также должен иметь хотя бы один параметр, назначением которого являлось бы определение его места в экономическом пространстве.

В то же время, представляя товаропроизводителя как экономического субъекта в экономическом пространстве в виде точки, надо иметь в виду, что на самом деле он представляет собой систему,

<sup>1</sup> Костко О.К. Универсальный справочник по физике. — М.: Лист Нью, Вече, 2002. — С. 18.

<sup>2</sup> Кузнецов Б.Л. Синергетический менеджмент в машиностроении: учебное пособие. — Наб. Челны: Изд-во КамГПИ, 2003. — С. 70.

<sup>3</sup> Костко О.К. Универсальный справочник по физике ... — С. 18.

<sup>4</sup> Там же. — С. 19.



характеризующуюся гораздо большим количеством параметров, чем только тот, который предназначен определить его место в пространстве. Поэтому основная задача механики применительно к экономике может быть уточнена следующим образом: **определить положение субъекта в экономике** — это значит математически описать все характеризующие его параметры относительно выбранной точки отсчета. Точкой отсчета в данном случае, как и в случае с материальными телами, выступает начало декартовой системы координат.

**Экономическое пространство в декартовой системе координат.** В неравновесной модели экономики мы имеем свои размерности по каждому экономическому субъекту — товаропроизводителю. Определить по ним место каждого товаропроизводителя в экономическом пространстве не представляет трудностей.

Так, на первой оси абсцисс мы откладываем номера товаропроизводителей  $i$  в их ранжированном ряду по убыванию себестоимости товара, производимого ими (**размерность первая**).

По оси ординат откладываем объем производства и реализации товара  $L_i$  в денежном выражении за обусловленный период времени (**размерность вторая, руб.**).

По оси аппликат у нас откладываются, так называемые, **коэффициенты стоимостной сопоставимости** экономических показателей  $k_i$  (**размерность третья, в долях единицы**). Они рассчитываются по каждому товаропроизводителю в виде отношения стоимостного значения экономических показателей на величину потребительной стоимости (ценности) товаров, производимых отдельными экономическими субъектами и рассчитанными в средневзвешенных ценах реализации. Ранжирующим товаропроизводителей показателем здесь является коэффициент сопоставимости по себестоимости производства товаров  $k_{si}$ .

**Алгоритм расчета коэффициентов сопоставимости и формирования метрики экономического пространства.** Как практически осуществляется расчет коэффициентов стоимостной сопоставимости по товаропроизводителям? В предположении о доступности статистической информации по производству и реализации товаров по видам и товаропроизводителям в разрезе таких показателей, как объем производства и реализации, себестоимость, рыночная цена (цена реализации) и др. в расчете на единицу товара, алгоритм вычислений можно представить следующим образом:

1) определяем среднерезализационные цены по формуле средне-статистической взвешенной по каждому виду товара в экономике, учитываемого при построении нашей модели:

$$p_{cpi} = (\sum_i \sum_t p_{ijt} v_{ijt}) / (\sum_i \sum_t v_{ijt}),$$

где  $p_{cpj}$  — среднереализационная цена  $j$ -го продукта, производимого и реализуемого  $M$ -множеством товаропроизводителей в течение  $T$  — периода лет ( $i = 1, 2, \dots, M$  — номер товаропроизводителя;  $j = 1, 2, \dots, N$  — номер товара;  $t = 1, 2, \dots, T$  — номер года), руб./ед.;  $p_{ijt}$  — цена реализации  $i$ -м товаропроизводителем  $j$ -го товара в  $t$ -м году, руб./ед.;  $v_{ijt}$  — объем реализации  $i$ -м товаропроизводителем  $j$ -го товара в  $t$ -м году, ед.;

2) рассчитываем последовательно **коэффициенты стоимостной сопоставимости** для  $i$ -го товаропроизводителя:

а) по потребительной стоимости  $k_{cpi}$ :

$$k_{cpi} = W_{cpi} / W_{cpi} = (\sum_j \sum_t p_{cpj} v_{ijt}) / (\sum_j \sum_t p_{cpj} v_{ijt}) = 1, \quad (10.1)$$

где  $W_{cpi}$  — выручка  $i$ -го товаропроизводителя в среднереализационных ценах, руб.

Коэффициент условной сопоставимости товаров по потребительной стоимости является одновременно и **условной константой** нашего метрического пространства, в привязке к которой рассчитываются другие коэффициенты. Формула (10.1) является производной от формулы более общего вида, представляющей частное от деления выручки от реализации товаров в среднереализационных ценах по всей экономике само на себя:

$$k_{cp} = W_{cp} / W_{cp} = (\sum_i \sum_j \sum_t p_{cpj} v_{ijt}) / (\sum_i \sum_j \sum_t p_{cpj} v_{ijt}) = 1,$$

где  $k_{cp}$  — условная константа метрического пространства (коэффициент стоимостной сопоставимости по потребительной стоимости по всей экономике);  $W_{cp}$  — выручка в среднереализационных ценах по всей экономике, заданной параметрами  $\{i \times j \times t\}$ , руб.

Частным случаем расчета является и расчет константы непосредственно по среднереализационным ценам делением их по видам саму на себя:

$$k_{cpj} = p_{cpj} / p_{cpj} = 1;$$

б) по себестоимости  $k_{si}$ :

$$k_{si} = S_i / W_{cpi} = (\sum_j \sum_t s_{ijt} v_{ijt}) / (\sum_j \sum_t p_{cpj} v_{ijt}),$$

где  $S_i$  — совокупная себестоимость производства товаров по  $i$ -му товаропроизводителю, руб.;  $W_{cpi}$  — выручка  $i$ -го товаропроизводителя в среднереализационных ценах, руб.;  $s_{ijt}$  — себестоимость производства единицы товара по  $i$ -му товаропроизводителю  $j$ -му товару в  $t$ -м году, руб./ед.;

в) по реализационной цене  $k_{pi}$ :

$$k_{pi} = W_i / W_{cpi} = (\sum_j \sum_t p_{ijt} v_{ijt}) / (\sum_j \sum_t p_{cpj} v_{ijt}),$$

где  $W_i$  — совокупная выручка  $i$ -го товаропроизводителя, руб.;  $p_{ijt}$  — реализационная цена единицы товара по  $i$ -му товаропроизводителю  $j$ -му товару в  $t$ -м году, руб./ед.;

г) по цене производства  $k_{ci}$  (умножением коэффициента сопоставимости по себестоимости на коэффициент окупаемости затрат  $K_o$ ):

$$k_{ci} = K_o k_{si},$$

где коэффициент окупаемости затрат рассчитывается в свою очередь по формуле

$$K_o = W / S = \sum_i \sum_j \sum_t p_{ijt} v_{ijt} / \sum_i \sum_j \sum_t s_{ijt} v_{ijt},$$

где  $W, S$  — соответственно, выручка и себестоимость по всей экономике в пределах пространства  $\{i \times j \times t\}$ .

Этот показатель можно рассчитать и по-другому:

$$k_{ci} = C_i / W_{cpi} = (\sum_j \sum_t c_{ijt} v_{ijt}) / (\sum_j \sum_t p_{cpij} v_{ijt}),$$

где  $C_i$  — совокупная цена производства товаров по  $i$ -му товаропроизводителю, руб.;  $c_{ijt}$  — цена производства  $i$ -м товаропроизводителем единицы  $j$ -го товара в  $t$ -м году, руб./ед.

Далее следует методика построения неравновесной модели экономики, описанная в параграфе 9.4, но с учетом того, что работа ведется **не с фактическими значениями** показателей себестоимости, реализационной цены и цены производства, а с их производными — **коэффициентами сопоставимости** по себестоимости, реализационной цене и цене производства.

Соответственно точку и радиус-вектор, изображающие товаропроизводителя в заданном метрическом пространстве, мы найдем **по номеру ранга**<sup>1</sup> в ранжированном ряду —  $i$  (ось абсцисс), **длине ранга** — объему произведенного продукта в рублях средневзвешенных рыночных цен за обусловленный период времени (ось ординат) —  $L_p$ , **величине ранга** — коэффициенту себестоимости —  $k_{si}$  (ось аппликата). Таким образом, отыскав один характеризующий товаропроизводителя стоимостной показатель — совокупную себестоимость произведенного товаропроизводителем товара — мы нашли радиус-вектор, определяющий местоположение товаропроизводителя в экономическом пространстве (рис. 10.2). Множество соответствующих радиус-векторов будет представлять собой всю совокупность зафиксированных в нашей экономике товаропроизводителей (экономических субъектов).

<sup>1</sup> «Порядковую шкалу ... называют ранговой шкалой, а место объектов в последовательности, которую она собой представляет, — рангом объекта» (Лопатников Л.И. Экономико-математический словарь. — М.: Наука, 1987. — С. 446).

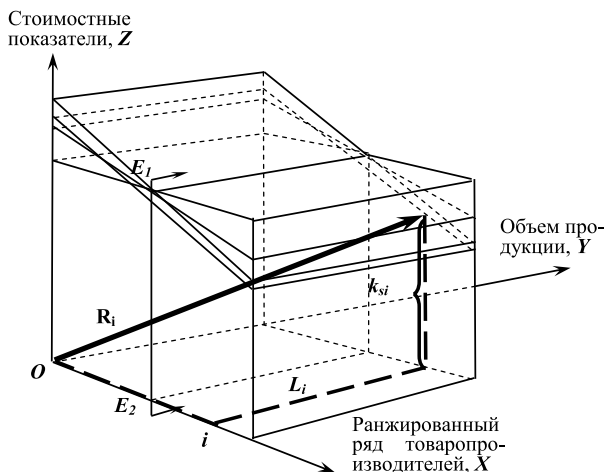

**Рис. 10.2.** Неравновесная модель экономики в трехмерном метрическом пространстве ( $R_i = \{i, L_i, k_{si}\}$  — координаты или ранг местоположения  $i$ -го экономического субъекта)

Другие показатели, характеризующие деятельность  $i$ -го товаропроизводителя, являясь производными от первого, также при необходимости в целях анализа и прогнозирования вводятся в пространство, рассчитываясь по описанному алгоритму. Это — потребительная стоимость (ценность) товаров, их меновая стоимость, измеряемая индивидуальными рыночными ценами реализации товара, производственная стоимость (себестоимость плюс нормальная прибыль), измеряемая ценами производства, и др.

Очевидно, что товаропроизводителя характеризуют и другие стоимостные параметры, все из которых имеют свою величину по данному характеризующему товаропроизводителю рангу. Это может быть, например, объем заработной платы, выплаченной при производстве товара по товаропроизводителю, и величина отчисленной амортизации, и затраты на приобретение оборотных средств и т.п.

Отметим и то, что единицы измерения на осях координат в нашем экономическом пространстве различаются между собой. Так, номера товаропроизводителей представляют собой возрастающий дискретный ряд целых положительных натуральных чисел. Объемные показатели производства продукции, откладываемые на оси ординат, — непрерывные величины, измеряемые в рублях средневзвешенных цен. По оси абсцисс откладываются величины стоимостных показателей, приведенные к рублю средневзвешенных цен и представляющие его доли, то есть доли единицы.

**Динамика экономического пространства.** Наше экономическое пространство, заданное указанной метрикой, располагается лишь в одном — первом — квадранте декартовой системы прямоугольных координат. По оси абсцисс оно ограничено нулем начала координат и последним номером  $M$  совокупности товаропроизводителей. Данное экономическое пространство, как действующее в рамках функционирующих товаропроизводителей, постоянно передвигается за фазовыми состояниями экономики, соответственно меняя по мере передвижения и начало координат, которое всегда совпадает с нулевым отчислением номеров товаропроизводителей<sup>1</sup>. Причиной такого передвижения является изменение численности товаропроизводителей вследствие их банкротства и возникновения новых.

Изменяется экономическое пространство неравновесной модели экономики и в направлении оси ординат, поскольку объемы производства товаров, их ассортимент не бывают постоянными. Соответственно экономика пульсирует и в этом направлении в общем случае в расширяющейся динамике.

По оси аппликат также происходят изменения величины показателей. Однако они носят более колебательный характер вокруг заданной единицы — рубля средневзвешенных рыночных цен, выступающего константой в пределах обусловленного экономического пространства.

Таким образом, наше экономическое пространство непрерывно движется в более глобальном бесконечном пространстве возможных своих состояний вслед за фазовыми состояниями экономики. Соответственно эти фазовые состояния описывают фазовые траектории в соответствии с экономическими показателями, характеризующими экономику. Множество возможных фазовых траекторий составляют фазовый портрет развития экономической системы, экономики в пространстве своих состояний. Определить оптимальную траекторию развития в фазовом портрете — важнейшая задача прогностики.

В нашей модели экономики оптимальную траекторию ее развития не обязательно сопоставлять с целью экономического развития с тем, чтобы потом структурировать параметры развития в соответствии с этой целью. Степень оптимальности развития экономики можно видеть по конкретной ее «гримасе» на каждый момент времени, отображающейся на лицевой части модели, то есть на плоскости **XOZ**. По «гримасе» экономики можно видеть степень

<sup>1</sup> Начало координат можно закрепить с целью сопоставления текущих экономических параметров с какими-то базовыми показателями. И тогда речь будет идти о фазовых состояниях функционирующей экономической системы в фиксированный момент или период времени  $t$  в базовом экономическом пространстве.

стабильности состояния экономики, уровень ее эффективности, величину темпов инновационного роста и т.п.<sup>1</sup>

Соответственно наша модель имеет свой идеологический подтекст, состоящий в том, что согласно такому представлению экономики ее оптимальная траектории развития вовсе не обязана находиться в соответствии с какими-либо будущими целевыми установками, ориентирующими нас на какую-то идеальную модель экономики и общества. Идеальная модель у нас задается теорией, а ее параметры достигаются в результате движения по стационарной траектории в соответствии с принципами Ле Шателье — Брауна и минимума диссипации энергии под влиянием регулирующих воздействий со стороны управляющей системы<sup>2</sup>.

Соответственно в нашем экономическом пространстве потребительная стоимость товаров, измеряемая средневзвешенными рыночными ценами, выступает в виде *реальной субстанции*, на основе которой все остальные стоимостные показатели по субъектам (товаропроизводителям) и объектам (товарам) экономики представляются в сопоставимом виде. Эта субстанция позволяет каждому субъекту экономики выверить стоимостные характеристики и точно определить место в экономическом пространстве по отношению к другим экономическим субъектам.

Измерение потребительной стоимости в средневзвешенных рыночных ценах и дальнейшая привязка к ней алгоритма определения условной константы метрического пространства является, по сути дела, формальным способом задания метрики экономического пространства. Тем самым определяются условия непосредственного взаимоувязывания всех его элементов — товаров и товаропроизводителей, а рубль средневзвешенной цены оказывается численным выражением этой константы.

Таким образом, в нашей модели экономики решена одна из важнейших задач, подобная той, которая в физике формулируется следующим образом: «Основной (главной, прямой) задачей механики является определение положения тела в пространстве относительно других тел в любой момент времени». «Для описания положения тела (точки тела, материальной точки) в пространстве относительно других тел в любой момент времени служит система отсчета. Система отсчета включает в себя:

<sup>1</sup> «Гримаса экономики» — графическое представление экономики лицевой частью ее трехмерной неравновесной модели, отображаемой на плоскости ХОУ декартовой системы координат. Подробнее см.: Нусратуллин В.К. Неравновесная экономика: монография. — 2-е изд., доп. — М.: Компания Спутник+, 2006. — С. 422–423, 438–442.

<sup>2</sup> См. подробнее: Нусратуллин В.К. Неравновесная экономика: монография. — 2-е изд., доп. — М.: Компания Спутник+, 2006. — С. 416–420.

1. Тело отсчета с выбранной на нем точкой отсчета. (Тело отсчета — тело, относительно которого мы описываем положение интересующих нас тел.)

2. Систему координат, связанную с точкой отсчета. (Выбор системы координат определяется условиями конкретной задачи.)

3. Часы. (Под часами понимается какой-либо периодический процесс, который может быть использован для отсчета времени.)

Указывая конкретный момент времени, соответствующий интересующему нас положению движущегося тела, мы тем самым выделяем это положение из всех положений тела»<sup>1</sup>.

В нашем экономическом пространстве телом отсчета, «относительно которого мы описываем положение интересующих нас тел», выступает начало декартовой системы координат с нулевой исходной точкой отсчета номеров товаропроизводителей по оси абсцисс. Положение товаропроизводителя, аналогично положению материальной точки в физическом пространстве, определяется тремя координатами, а именно: *номером, длиной и величиной его ранга*. Часами и в экономике служит время, в течение которого производится товар. Круг замкнулся, товаропроизводители, как и материальные тела в физике, упорядочены.

Вся совокупность товаропроизводителей в нашем экономическом пространстве представляет собой свободную экономическую систему, аналогичную свободной механической системе в физике, которая определяется как «система, в которой все входящие в нее материальные точки или тела могут занимать произвольные положения в пространстве и иметь произвольные скорости»<sup>2</sup>, а положение экономического субъекта, как одушевленного материального тела в экономическом пространстве, определяется параметрами, которые можно записать так:

$$\mathbf{R}_i = \{i, L_i, k_i\},$$

где  $\mathbf{R}_i$  — ранг (место, местоположение)  $i$ -го экономического субъекта в экономическом пространстве.

В соответствии с изложенным выше, можно было бы заметить, что и в экономике, как и в физике, «между основными величинами существует функциональная связь, осуществляемая при помощи соответствующих коэффициентов». В то же время авторы «Основ физической экономики» отмечают, что хотя в физике «в принципе можно было бы обойтись единственной величиной —  $L$ , либо

<sup>1</sup> Костко О.К. Универсальный справочник по физике ... — С. 18, 21.

<sup>2</sup> Там же. — С. 19.

$T$ , но такая универсальная система была бы крайне неудобной в практике»<sup>1</sup>.

Нам же в рамках неравновесной модели экономики оказалось более удобным действительно обойтись «единственной величиной» — объемом производства и реализации в стоимостном выражении, — с которой все остальные экономические показатели связываются с помощью довольно просто выводимых коэффициентов сопоставимости.

Очевидно, что, как и в физическом пространстве, в экономике существуют понятия «путь», «перемещение», «единица пути», «единица перемещения»<sup>2</sup> и др. Ясно, что «путь», проходимый экономическим субъектом, — это объем производства продукции, который может быть рассчитан произведением объема производства в единицу времени на время производства.

Перемещение экономического субъекта представляет собой разность радиус-векторов, описывающих положение экономического субъекта в экономическом пространстве.

Субъект в экономическом пространстве также характеризуется показателями экономической скорости, ускорения<sup>3</sup> и т.п. Объем производства товаров (валовой продукции, ВВП и т.п.) в единицу времени — это и есть скорость в экономическом пространстве, или экономическая скорость  $v_s$ , а вот прирост (годового) производства товаров (валовой продукции, ВВП и т.п.) за ту же единицу времени, например год, уже оказывается экономическим ускорением  $a_s$ . То есть

$$v_s = l / \Delta t,$$

<sup>1</sup> Конторов Д.С., Михайлов Н.В., Саврасов Ю.С. Основы физической экономики ... — С. 51–552.

<sup>2</sup> «Путь — величина, показывающая, какое расстояние прошло тело по траектории. Единица пути в СИ — метр ( $[l] = m$ )». «Перемещение — векторная величина, характеризующая изменение положения тела в пространстве с течением времени, показывающая, на какое расстояние и в каком направлении сместилось тело в пространстве относительно начального положения». «Единица перемещения в СИ — метр ( $[s] = m$ )» (Костко О.К. Универсальный справочник по физике ... — С. 24, 24–25, 25).

<sup>3</sup> «Скорость прямолинейного равномерного движения  $v$  — векторная величина, характеризующая быстроту изменения положения тела, равная отношению перемещения  $s$  тела к промежутку времени  $\Delta t$ , в течение которого это перемещение произошло:  $v = s / \Delta t$ . Единица скорости в СИ — метр в секунду ( $[v] = m/c$ )». «Ускорение (мгновенное ускорение)  $a$  — векторная величина, характеризующая быстроту изменения скорости движущейся точки и равная первой производной от скорости по времени... Единица ускорения в СИ — метр в секунду за секунду ( $[a] = m/c^2$ )» (Костко О.К. Универсальный справочник по физике ... — С. 25, 31).



$l$  — объем производства товаров (валовой продукции, ВВП и т.п.);  
 $\Delta t$  — время.

$$a_s = \Delta v_s / \Delta t,$$

где  $\Delta v_s$  — прирост производства товаров (валовой продукции, ВВП и т.п.).

Остается добавить замечания о значимости разработки метрического пространства для экономики. Это — во-первых, унификация<sup>1</sup> экономики, позволяющая сделать ее более обозримой и доступной для любого уровня и направления расчетов; во-вторых, возможность создания глобальной базы данных, в которой все товаропроизводители могут быть представлены в сопоставимых показателях; в-третьих, практически мгновенные возможности идентификации и анализа состояния любой элементарной точки или множества точек экономического пространства по унифицированным параметрам.

---

<sup>1</sup> «Унификация ... — приведение чего-либо к единой системе, форме, единообразию» (Современный словарь иностранных слов ... — С. 631).

# Глава 11

## ЭВОЛЮЦИОННЫЙ ПОДХОД В РЕАЛИЗАЦИИ КИБЕРНЕТИЧЕСКОЙ ПАРАДИГМЫ ФУНКЦИОНИРОВАНИЯ ЭКОНОМИКИ

### 11.1. КИБЕРНЕТИЧЕСКАЯ ПАРАДИГМА В РАМКАХ ЭВОЛЮЦИОННОГО УЧЕНИЯ

**Кибернетическая сущность эволюции экономических систем.** Как известно, «кибернетика — это наука об управлении, системах и информации»<sup>1</sup>. Кибернетическая парадигма мироздания «означает, что все, что сохраняется в мире, происходит за счет работы систем управления с обратной связью, регуляторов, естественно присутствующих в природе и обществе, а наблюдаемые в природе флуктуации... — это не что иное, как наблюдаемая ошибка, или погрешность работы этих регуляторов. При этом реально могут быть наблюдаемы только те системы управления и соответствующие им законы природы, которые “достаточно” устойчивы, то есть в течение “достаточно” большого интервала времени система управления обеспечивает “достаточно” малые значения абсолютной ошибки регулирования, в пределах которой находятся флуктуации регулируемой величины»<sup>2</sup>.

Последнее предложение содержит и задачу управления развитием экономической системы, которая в принципе состоит в том, чтобы в условиях неизбежности флуктуаций обеспечивать устойчивое управление и функционирование системы. Поскольку управление осуществляется на основе информации о пространстве управлений, то сведения о нем должны выявляться и поступать в управляющую систему для реализации обратной связи.

Структура этой информации может быть разнообразной, однако важно, чтобы ее объем был минимален для уменьшения затрат на обработку в соответствии с критерием минимума диссипации энергии и в то же время обеспечивал эффективность принятия управляющих решений. Минимум информации будет достигаться в том случае, если объект управления функционирует нормально, в пределах заданных значений индикаторов, обусловленных отражать функционирование управляемой системы. Большие от-

<sup>1</sup> Бабичев А.В., Бутковский А.Г., Похьялайнен Сенно. К единой геометрической теории управления. — М.: Наука, 2001. — С. 60.

<sup>2</sup> Там же. — С. 60–61.

клонения индикаторов от заданных значений увеличивают и усложняют информацию, требуя выработки дополнительных управляющих решений.

Для принятия и реализации управляющих решений требуется наличие регуляторов, позволяющих обеспечивать управляющее воздействие на систему, и знание их возможностей для достижения обусловленных параметров управления. Если управляемая система сложна, что характерно для экономических систем, и допускает множество альтернатив своего функционирования, то в соответствии с принципом разнообразия Эшби возникает необходимость усложнения системы индикаторов и регуляторов. Это может вызвать лавинообразное возрастание информации, обработка которой займет значительное время.

Однако оперативность управления требует, чтобы продолжительность принятия и реализации управляющего решения не превышала периода возможного предотвращения флуктуаций, которые могут вывести управляемую систему за пределы установленных ограничений, что может повлечь за собой, так называемую, бифуркацию с последующим сдвигом фазовой траектории развития экономической системы. В результате этого вновь возникает задача разработки «стационара», вывода на него экономической системы. Все это потребует определения новых значений и индикаторов, и регуляторов функционирования системы для обеспечения движения по новому «стационару», в новых координатах фазовой траектории в экономическом пространстве. Это фактически будет означать необходимость выполнения всей совокупности работ по разработке задачи оптимального управления системой, то есть разработки новой концепции развития системы, ее стратегии, тактики, параметров контроля и регулирования.

Следовательно, в рамках эффективного управления экономической системой лучше не допускать возникновения бифуркационных ситуаций, поскольку они усложняют управление, увеличивают затраты. «...Система управления должна обладать достаточной степенью устойчивости, чтобы успевать отфильтровывать “вредные” возмущения на ее входе, идущие от других структур, и вместе с этим отслеживать задания с заданной степенью точности, то есть чтобы флуктуация ошибки была достаточно мала»<sup>1</sup>.

**Схема оптимального управления на базе эволюционного подхода.** Одним из эффективных направлений решения указанной задачи управления является, на наш взгляд, использование метода визуального сравнения фактического состояния системы с идеальным (теоретическим). В рамках информационной тех-

<sup>1</sup> Бабичев А.В., Бутковский А.Г., Похьялайнен Сенно. К единой геометрической теории управления. — М.: Наука, 2001. — С. 89.

нологии это можно обеспечить выводом указанных состояний на экран монитора с предоставлением компьютеру возможности автоматического формирования и вывода графических моделей теоретического и фактического состояний на основе предварительно разработанных и реализованных алгоритмов и программ. Эта работа может осуществляться в рамках оперативного контроля, текущего и стратегического управления. Итоговым результатом сравнения модели фактического состояния экономической системы с моделью идеального состояния явится автоматическое выявление отклонений, как индикаторов состояния системы, с последующим на их основе обоснованием экспертами регуляторов приведения фактического состояния к идеальному наикратчайшим путем. Эта процедура должна укладываться в пределы времени до наступления очередной флуктуации. Такая ограниченность времени требует использования приемов сжатия информации с сохранением свойств репрезентативности. Одну из таких возможностей представляет эволюционный подход в анализе экономики.

В его рамках возможно построение типовой неравновесной модели экономики для стандартной ситуации движения экономической системы по «стационару». Она будет служить эталоном для сравнения с фактическим, флуктуирующим состоянием экономической системы и выработки на этой базе регуляторов удержания экономической системы на «стационаре». Такая методическая схема оптимального управления будет называться системой принятия управляющих решений с обратной связью, «парирующих возмущения и отслеживающих цель»<sup>1</sup>. Она будет формировать основу, так называемого, **рефлексивного управления**, или управления по отклонениям<sup>2</sup>, которое «состоит в формировании обратной связи, или регулятора, по ошибке, по рассогласованию между требуемой и истинными структурами. Самое трудное здесь — это: 1) описать меру рассогласования в “пространстве структур” и 2) описать способ управления, минимизирующий меру рассогласования»<sup>3</sup>.

Добавим, что и формирование структуры идеальной модели экономической системы является не менее серьезной задачей, требующей глубокого теоретического обоснования и верификации. Одним из подходов в этом отношении является использование стандартной формы неравновесной модели экономики. На ее основе могут быть разработаны методы определения «мер рассогласования» фактической структуры экономики с эталонной с дальнейшим обоснованием мероприятий по их минимизации.

<sup>1</sup> Бабичев А.В., Бутковский А.Г., Похьялайнен Сенно. К единой геометрической теории управления. — М.: Наука, 2001. — С. 78.

<sup>2</sup> См.: Сорос Дж. Кризис мирового капитализма. Открытое общество в опасности: пер. с англ. — М.: ИНФРА-М, 1999. — С. 95–96; Кузнецов Б.Л. Синергетический менеджмент в машиностроении ... — С. 129.

<sup>3</sup> Бабичев А.В. ... К единой геометрической теории управления ... — С. 79.

В качестве примера можно описать следующую ситуацию. Допустим, замедление деловой активности в экономике повлекло за собой снижение средней нормы прибыли, темпов экономического роста, увеличение безработицы и т.п.

Эта ситуация в графически представленной неравновесной модели будет выглядеть наиболее близкой к состоянию равновесия, характеризующегося сближением и выравниванием таких стоимостных показателей, как рыночные цены, цены производства, в приближении их индивидуальных значений к среднему уровню в виде горизонтальной линии (рис. 11.1а). Это означает наличие признаков экономического кризиса. В этом случае неравновесная модель экономики начинает приобретать форму равновесной модели, когда линии потребительной, меновой и производственной стоимостей стремятся к слиянию друг с другом.

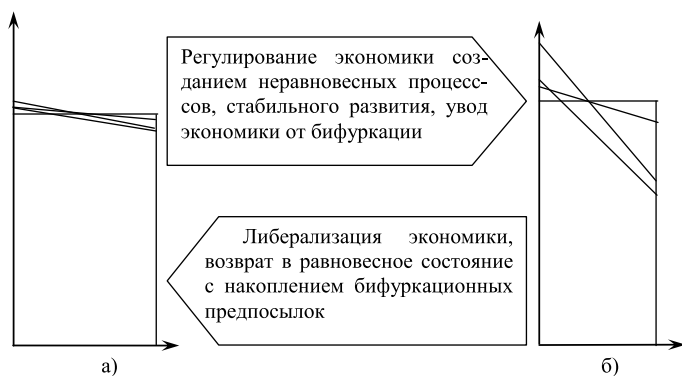

**Рис. 11.1.** Система эффективного управления экономикой на основе минимизации рассогласования параметров фактической и «идеальной» неравновесных моделей:

а) экономика в приближении к состоянию равновесия, экономического кризиса и бифуркации; б) экономика в состоянии неравновесия, стабильного развития в пределах заданных норм флуктуаций

Эволюционный контекст этого явления состоит в том, что движение экономической системы по «стационару» в отсутствии каких-либо серьезных возмущающих воздействий со стороны внешней и внутренней среды, но при сохранении влияния принципа минимума диссипации энергии ведет к замедлению процессов эволюции, росту энтропии, снижению темпов производства негэнтропии.

В этом случае экономической системе для своего поддержания на стационаре требуется минимум энергии, количество которой по мере дальнейшего решения задач эволюции — изменчивости, отбора, наследственности — и выработки приспособительных ре-

акций будет только уменьшаться. Получается, что «эволюция работает против самой себя»<sup>1</sup>. У системы снижается склонность к эволюции, возникает тенденция ее замедления. Отсюда можно предположить, что неперенным условием эволюционного развития систем, в том числе экономических, является наличие возмущений, поставляемых средой, в которой они развиваются, вырабатывая приспособительные реакции. То есть возмущения в данном случае стимулируют эволюционные процессы. Это — с одной стороны.

С другой стороны, возмущения, превышающие адаптивные возможности систем, могут привести их к гибели и прекращению эволюционного процесса с их участием. Это подчеркивает важность и необходимость разработки эффективных систем управления, способных не только оперативно контролировать текущую ситуацию, но и повышать адаптивные свойства функционирующих систем.

В экономике критерий «минимум диссипации энергии» в конечном итоге не срабатывает в полной мере, поскольку в силу интеллектуальной сущности экономической деятельности он трансформировался в свою противоположность — критерий максимума прибыли (богатства, полезности и т.п.), то есть в чисто психологический показатель, непосредственно не связанный с естественной природной средой и регулируемыми ее законами, в частности принципами Ле Шателье — Брауна и минимума диссипации энергии. Поэтому экономической системе в общем и целом не характерно свойство затухания эволюции, поскольку указанный психологический фактор имеет следствием постоянное нарастание энтропии, воспроизводство которой является главным продуктом эволюции.

**О законах социума как дополнительных факторах эволюции в экономике и обществе.** В этом случае мы выходим за рамки естественных законов природы и переходим не просто в биологическую среду живой природы, а в среду разумной, сознательной, интеллектуальной жизни, в среду функциональной деятельности интеллекта, в которой функционируют дополнительные законы, не свойственные естественной природе. Это — законы социума, законы интеллекта и психологии человека.

Если до возникновения «гомо сапиенс» существовали предыдущие поколения разумной цивилизации, то они могли исчезнуть из-за их неспособности сформировать полнокровные товарно-денежные отношения, породившие эффекты богатства, прибыли и т.п. Тем самым, можно предположить, что их погубило свойство эволюции «работать против самой себя». Напротив, товарно-денежные отношения, сформировавшиеся в нашей цивилизации, обеспечили возникновение критерия устремленности к прибыли,

<sup>1</sup> Щербаков В.П. Эволюция как сопротивление энтропии ...

соответствующим образом трансформировав принцип минимума диссипации энергии, тем самым, как бы, превратив его в ведущий фактор общественной эволюции.

Возвращаясь к нашему примеру, отметим, что в соответствии с зависимостью темпов эволюции от возмущений, для того чтобы оживить экономику, начинающую впадать в кризис, необходимо запустить определенный импульс, который был бы направлен на активизацию процессов неравновесия в экономике, устремленности к прибыли, активизацию деятельности субъектов предпринимательства и т.п.

Запустить этот импульс является задачей государства с подведомственными ему структурами управления — правительством, Центральным банком и др., например, стимулированием потребительского спроса за счет сокращения дифференциации доходов населения, роста доходов низкодоходной его части, снижения банковского процента по кредитам, активизации инновационных процессов в предпринимательстве, усиления протекционистской политики по отношению к отечественным товаропроизводителям и т.д.

Создание неравновесной ситуации повлечет за собой оживление предпринимательской деятельности в наиболее эффективной части экономики, вызывая формирование тенденции к снижению производственных издержек, увеличению экономической прибыли у активной части предпринимательства, что графически можно представить как на рис. 11.16 в правой его части. Далее эффект новаций распространится и по всей экономике, способствуя увеличению нормы прибыли, также начиная с той же правой части.

## **11.2. О НАИБОЛЕЕ ЭФФЕКТИВНЫХ СПОСОБАХ ВИЗУАЛИЗАЦИИ УПРАВЛЯЮЩЕЙ ИНФОРМАЦИИ**

**Приемы визуального отображения информации.** В настоящее время объем информации в обществе, в том числе и в сфере экономики, растет лавинообразно. В связи с этим возникает необходимость:

- 1) ускорения восприятия и усвоения ее управляющим лицом;
- 2) получения только полезной информации, непосредственно способствующей повышению эффективности управления.

Традиционный путь решения этих вопросов состоит в совершенствовании методов обработки данных, ускоряющих получение выходной управляющей информации. Это достигается улучшением технических средств преобразования данных, методов их формального представления, алгоритмизации и т.д. В этом отношении достигнуты серьезные результаты. Однако проблема в другом. Seriously начинает отставать способность человека к усвоению полученной информации, что мешает ее успешному использованию.

И не только в сфере управления или науки, но и в обыденной действительности. Недаром, например, в мире художественной литературы все чаще используют так называемые комиксы — книги в картинках, которые несут в себе гораздо больше информации и требуют меньше времени для усвоения, чем это происходит при чтении обычного текста. Расширяется и применение других способов визуализации информации, например использованием разного рода презентаций на электронных носителях, документальных и художественных фильмов и т.п.

Зачастую информация, передаваемая с помощью зрительных образов (картинок), оказывается гораздо более воспринимаемой аудиторией, поскольку красочнее, полнее передает содержание раскрываемой проблемы, чем описанная в виде текста. Более того, при чтении текста читателю многое приходится домысливать, виртуально достраивать, создавая те же объемные зрительные образы в своей памяти, которые могут быть представлены со стороны в готовом виде.

**Совершенствование способов восприятия информации в экономике.** Трудности восприятия и усвоения информации нарастают и в сфере экономической деятельности, в первую очередь в области принятия управленческих решений. Вследствие этого в институциональной экономике даже появилось понятие «ограниченной рациональности», которым характеризуют экономических агентов, решающих задачу выбора в условиях неполной информации и ограниченных возможностей ее обработки: «...Экономические агенты, — хозяйствующие субъекты, — принимают решения не только на основе неполной, ограниченной информации о ресурсах и способах их использования, но и ограничены в возможностях обработки и переработки этой информации для выбора наилучшего варианта действий. Тем самым, реальные экономические агенты, согласно терминологии, предложенной Гербертом Саймоном, являются ограниченно рациональными субъектами»<sup>1</sup>.

В этом случае при принятии решений используется модель рационального поведения (назовем ее **вариантом А**) в следующей последовательности:

- 1) идентификация текущей ситуации;
- 2) подбор модели соответствующего вида;
- 3) действие способом, соответствующим шаблону<sup>2</sup>.

Однако при принятии экономических решений часто случается, что модель рационального поведения задается целью функционирования управляемого объекта и выступает в виде задачи выдер-

<sup>1</sup> См.: Аузан А.А. Институциональная экономика. — М.: ИНФРА-М, 2005. — С. 11.

<sup>2</sup> См.: там же. — С. 11–12.



живания разработанных параметров его функционирования для обеспечения движения по стационарной траектории. Обоснование параметров осуществляется на базе предварительных выкладок и расчетов. В то же время реально складывающаяся ситуация может содержать определенные отклонения от стационарной траектории.

В этом случае рациональное поведение управляющего субъекта будет состоять в управлении флуктуирующей системой в следующей последовательности (**вариант Б**):

- 1) оценивается текущая ситуация;
- 2) сравнивается с моделью стационарного поведения;
- 3) составляется перечень мероприятий по переходу к «стационару».

Рациональное поведение управляющего субъекта легко автоматизировать, если иметь формализованную схему представления моделей стационарного и текущего состояния управляемой системы в едином векторном пространстве. Тогда, мероприятия по переходу системы из текущего в стационарное состояние можно осуществить в координатах этого пространства, выводя результаты формальных процедур на экраны мониторов в виде рисунков, графиков, диаграмм, являющихся агрегированными формами информации, представление которых в виде таблиц и текстов было бы излишне громоздким.

Речь в первую очередь идет о графическом представлении модели экономики на стационарной траектории в проектном и фактическом состояниях в виде неравновесных моделей, которые были описаны выше. Процедура их идентификации друг с другом будет осуществляться регулярно с определенной периодичностью, результаты чего будут автоматически обрабатываться, обеспечивая принятие решений по переводу управляемого объекта на стационар в случае отклонения от него фактического состояния управляемой системы.

Очевидно, что не всегда текущие состояния экономики вследствие незначительных флуктуаций управляемой системы будут отклоняться от стационара, требуя управляющих воздействий. Тогда действия управляющего субъекта будут сводиться лишь к обзору выводимых на экран монитора «картинок» о состоянии объекта без сопровождения мероприятиями по переводу на стационар. Однако при возникновении нештатных ситуаций, вызванных значительными флуктуациями, автоматизированная система будет предоставлять управляющему лицу соответствующую информацию о результатах идентификации состояний объекта и комплексе мероприятий по исправлению ситуации и т.п. По запросу управляющего субъекта могут быть выведены дополнительные сведения об объекте, которые могут быть необходимы для осуществления «ручного управления» системой для перевода ее на стационар.

Случаи нештатных ситуаций могут накапливаться в базе данных в помощь управляющему субъекту с тем, чтобы перейти к модели рационального поведения по варианту А, предусматривающему автоматические действия в соответствии с уже известным типом нештатной ситуации.

Такого рода автоматизированная система может быть реализована на уровне региона, отрасли, административно-территориального образования, корпорации и т.п.

Использование визуальной схемы анализа экономики в рамках эволюционного подхода будет способствовать повышению эффективности управления за счет освобождения управляющей системы от рутинной работы по регулярному уточнению целевых установок и путей перехода к ним, а также от сплошного изучения состояния всех входящих в систему экономических агентов. По неравновесной модели экономики достаточно по выделенным критериям определить критическое состояние отдельных из них с тем, чтобы потом на основании этого заняться углубленным изучением финансово-экономического положения только этих субъектов, не затрагивая другие, являющиеся относительно благополучными.

Приемы экономического анализа путем сравнения реальной ситуации с какой-либо типовой не новы. Такой прием использовал С.Ю. Глазьев, описывая долгосрочное технико-экономическое развитие страны. Он «выделяет “эталонную траекторию”, характеризующую скорость распространения технологического уклада, после чего осуществляется сравнение реальных национальных траекторий технико-экономического развития с эталонной... Такое сравнение позволяет определить... размер технологического отставания одной страны от другой...»<sup>1</sup>.

### 11.3. НЕРАВНОВЕСНАЯ ИНТЕРПРЕТАЦИЯ ЭВОЛЮЦИИ ЭКОНОМИЧЕСКИХ СИСТЕМ

**Традиционное представление траектории экономического развития.** В современной экономической теории более всего доминирует представление о траектории развития экономики в виде восходящей линии экономического роста в направлении увеличения объемов производства национального продукта (рис. 11.2). При этом ситуация развития, как правило, понимается как движение экономики под влиянием различных экономических и общественных факторов от одной точки равновесия до другой. Тем самым как бы подчеркивается, что исходным и естественным состоянием экономики является равновесие.

<sup>1</sup> Равновесие и неравновесие социально-экономических систем / под ред. А.И. Добрынина, Д.Ю. Миропольского. — СПб.: Изд-во СПб ГУЭФ, 1998. — С. 39.

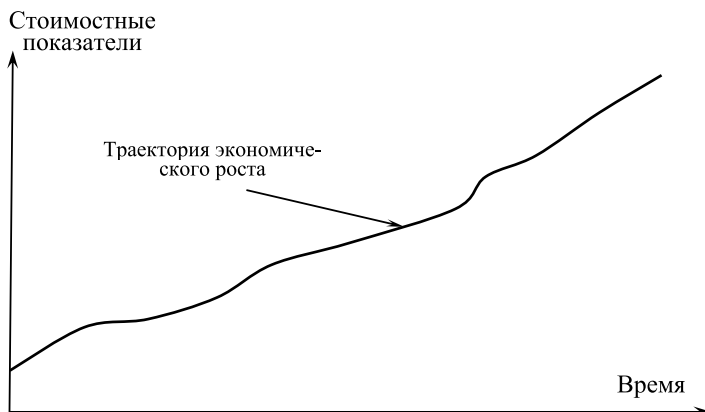

**Рис. 11.2.** Представление о траектории развития экономики

Так, например, итальянский профессор Дж. Дози в этом отношении отмечает: «...Согласно Шумпетеру, предприниматель внедряет инновации, это приносит ему неравновесный доход, что приводит к изменению относительных цен, “созидательному разрушению” и т.д. Таким образом, экономическая система видоизменяется, адаптируется к новым условиям через технологическую имитацию и распространение инноваций. Такое переходное состояние поддерживается до тех пор, пока система не придет к новому (равновесному) кругообороту с новым набором фундаментальных экономических параметров»<sup>1</sup>.

Между тем в экономике ситуация внедрения инноваций происходит непрерывно без каких-либо явных остановок и передышек на восстановление равновесия и пребывание в нем. Инновационное развитие экономики не предусматривает перерывов. Именно это состояние является естественным образом ее существования.

На наш взгляд, некорректная интерпретация сущности экономического развития, как движения от одного состояния равновесия к другому, является следствием использования несовершенного инструментария представления динамики экономической системы. Ситуация равновесия в экономике традиционно трактуется в виде точки пересечения гипотетических кривых спроса и предложения в двумерном пространстве с приданными ей параметрами равновесного выпуска и равновесной цены товара. Использование этого инструмента не дает ответом естественным образом вытекающий

<sup>1</sup> Дози Дж. Экономическая координация и динамика: некоторые особенности альтернативной эволюционной парадигмы [Электронный ресурс] // Экономический портал // Режим доступа: <http://instituciones.com/general/2151-ekonomicheskaya-koordinaciya-i-dinamika.html> (дата обращения: 02.03.2015).

вопрос: а что же тогда представляет собой состояние неравновесия в экономике? Ведь при любом сдвиге кривых спроса или предложения они в общем случае всегда пересекаются друг с другом, в итоге демонстрируя всего лишь «блуждание» точки равновесия в экономическом пространстве без какой-либо конкретной логики развития. В этом движении трудно усмотреть какую-либо траекторию развития. Скорее всего оно представляет собой «броуновское движение», не поддающееся строгой систематизации.

Поэтому, когда описывают процесс возникновения неравновесия, например, таким образом: «...Предприниматели, планируя свой бизнес на перспективу, в условиях неизвестности будущих текущих цен ориентируются именно на превышение реального спроса над реальным предложением, то есть на возникновение неравновесного процесса...»<sup>1</sup>, то совершенно непонятно, почему это вдруг сдвиг точки равновесия по кривой, например, предложения означает возникновение неравновесного процесса?

Некоторое прояснение в суть вопроса вносит В. Маевский: «В теории общего равновесия рассматриваются только состояния неравновесия. Это своего рода начальные условия, состояния в первый момент периода, означающие, что при некоторых исходных ценах спрос на продукты или факторы производства больше (меньше) предложения. Затем, в ходе изменения цен, доходов, ставок процента и с учетом бюджетных ограничений, функций полезности, технологических условий производства и т.д. состояния неравновесия преобразуются в состояния равновесия. Неравновесные состояния исчезают»<sup>2</sup>.

Получается, что понимание ситуации неравновесия сводится к чисто условному, гипотетическому суждению о состоянии экономической системы в рамках оценки каким-либо экспертом. Он выявляет признаки неравновесия и в соответствии с ними рекомендует что-то изменить, чтобы получить ситуацию равновесия. По сути дела, все эти суждения — оценки равновесия-неравновесия экономики — носят субъективный характер, в которых отсутствуют объективные основания, формальная логика оценки событий, которые достаточно точно позволили бы определить условия неравновесия системы, иначе говоря, ее несоответствия с состоянием на стационарной траектории. На основе таких зыбких, субъективного характера доводах возникают и соответствующие рекомендации по выработке управляющих воздействий, которые, как и всякий субъективизм, не имея прочных объективных оснований, не могут носить устойчивых, долговременных свойств, что и демон-

<sup>1</sup> Зойдов К.Х. Эволюционный подход и его значение для развития экономической науки в постсоветских странах ... — С. 97.

<sup>2</sup> Маевский В.И. Эволюционная теория и неравновесные процессы ... — С. 47.

стрирует современная макроэкономика, представляющая, по сути дела, набор разноплановых рекомендаций в рамках различных школ и направлений.

Таким образом, гипотетический характер инструментария современной экономической теории в оценке состояния экономики с неизбежностью порождает субъективизм в суждениях, разночтение в оценках и невозможность принятия объективного решения, которое могло бы иметь существенные признаки достоверности, беспристрастности, непредвзятости, опираться на независимые от субъективных суждений формальные признаки причинности и исхода событий. Поэтому получается, что смена субъекта управления экономической системы зачастую имеет следствием достаточно радикальные последствия в характере ее функционирования. Одним словом, экономическая теория пока не имеет достаточно совершенного инструмента анализа, прогноза и выработки управляющих решений, позволяющих обеспечить автоматическое или близкое к нему движение по оптимальной траектории.

#### **Неравновесие как общее свойство экономической системы.**

Описание равновесия с помощью кривых спроса и предложения не может дать полной картины о состоянии экономической системы, ее нахождения в равновесии или неравновесии. Более совершенным будет описание равновесия-неравновесия в виде параметров, которое так или иначе могут отобразить равенство или неравенство, равноценность или неравноценность отдельных элементов и частей экономических систем. При таком описании экономики, являющейся весьма сложной системой, невозможность ее пребывания в состоянии равновесия даже в какой-либо краткий миг очевидна. Фактически любая экономическая система всегда находится в неравновесии, которое как ее характеристика не исчезает никогда и никогда не сменяется ситуацией даже мгновенного равновесия. Неравновесие в экономике господствует безраздельно, изредка обмениваясь малой толикой этого состояния со своей противоположностью — равновесием. В экономическом пространстве нет места для состояний равновесия. Динамическая, эволюционная сущность экономики несовместима с состоянием покоя, неизменности. Представление экономических систем как равновесных находится в полном противоречии с реальной действительностью.

Вот как об этом пишет Ю.В. Гусаров: «Анализ равновесной экономической системы представляет собой ее отпечаток с неизменными потребностями субъектов хозяйствования, с заданными ресурсами, технологиями и интеллектом работников, определенным набором форм и методов трудовых процессов. При этом подразумевается заданность количества и качества всех ресурсов в экономике, известная обществу технология их превращения в готовую продукцию, фиксируется “пирамида” потребностей для дан-

ного поколения людей... В реальной действительности внутренние и внешние связи экономических систем постоянно меняются, меняются условия функционирования традиционных форм и структур, меняются сами элементы и их субординация, иногда эти изменения носят лавинообразный характер. Кроме того, в равновесных системах невозможно проводить исследования прогнозного характера, в них нет места генетическим точкам (ядрам) роста будущих отраслей или технологических укладов, отсутствуют волновые и циклические процессы, не видна динамика экономических противоречий, научно-технический прогресс рассматривается только в статике. Нет в них места и особым точкам неравновесности — точкам бифуркации. Наконец, из условия равновесия следует энтропийный характер экономических явлений, что не согласуется с данными современных экономических и социальных теорий»<sup>1</sup>.

Постулат общего состояния неравновесности экономики подтверждает и сама экономическая теория в некоторых теоретических интерпретациях действительности. Так, трактовка траектории экономического роста очень часто демонстрируется не просто как плавная восходящая линия, а имеющая более сложную форму, например такую, какая изображена на рис. 11.3. На ней движение экономики представляет собой восходящую синусоиду, разделенную циклическими периодами традиционно понимаемого экономического развития с чередованием фаз подъема, спада, депрессии и оживления. Очевидно, что экономика в этих фазах характеризуется непостоянством структуры, разными темпами роста и прироста, значениями других макроэкономических показателей (темпами инфляции, курсом валют, уровнем безработицы и т.п.).

Такое разноплановое, более сложное понимание состояния экономики, не совпадающее с ее равновесным представлением, все чаще становится предметом суждений специалистов. Так, итальянский экономист Дж. Дози пишет: «Эмпирические свидетельства неоднородности фирм хорошо согласуются с эволюционным представлением об идиосинкратическом обучении<sup>2</sup>, инновациях (или их отсутствии) и адаптации. Неоднородные фирмы конкурируют друг с другом и при определенных ценах (возможно, разных для различных фирм и регионов) получают разную прибыль или, иными

<sup>1</sup> Гусаров Ю.В. Адаптация экономической системы к циклическим изменениям. — Саратов: Изд-во Саратов. ун-та, 1995. — С. 18–19.

<sup>2</sup> «Идиосинкратическое обучение — способность развиваться с помощью обучения и развивать методы обучения» (Ларина О.А., Каратьян Т.В., Акрушенко А.В. Психология развития и возрастная психология: конспект лекций // Woosap.info: Психологическая библиотека: Электронный сайт // Режим доступа: [http://bookap.info/genpsy/larina\\_psihologiya\\_razvitiya\\_i\\_vozrastnaya\\_psihologiya\\_konspekt\\_lektsiy/gl23.shtm](http://bookap.info/genpsy/larina_psihologiya_razvitiya_i_vozrastnaya_psihologiya_konspekt_lektsiy/gl23.shtm) (дата обращения: 18.12.2015)).

словами, разные квазиинтервалы / убытки, которые оказываются выше или ниже норм прибыли при совершенной конкуренции»<sup>1</sup>.

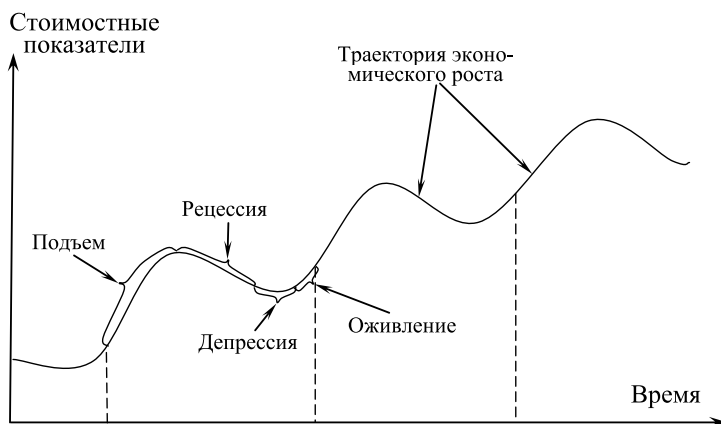

**Рис. 11.3.** Синусоидальная траектория экономического развития

**Отображение развития экономики на базе неравновесной модели.** Расширение теоретических представлений о состоянии экономики, усиление доминирования взглядов, рассматривающих ее как неравновесную систему, переход от плоскостного, двумерного рассмотрения экономики к пространственному, трехмерному — все это приводит к обогащению теории новыми выводами. В частности, в рамках эволюционного подхода представляет интерес рассмотрение динамики экономической системы не только в направлении объемов выпуска товаров, но и в сторону ее движения или, вернее, постепенного перехода в перпендикулярном направлении — направлении своей эффективной части. То есть речь идет о дополнении представлений динамики экономической системы в виде экономического роста представлениями в виде экономического развития, как характеристики постоянно происходящей структурной перестройки экономики.

Причем структурное преобразование экономики может осуществляться в виде: 1) фазовых переходов внутри экономического цикла; 2) самих циклических переходов. В обоих случаях в рамках современной системы учета и статистики такое движение можно учитывать лишь в дискретные промежутки времени в зависимости от зафиксированных итогов функционирования экономики в конце текущего месяца, квартала, года и т.п.

<sup>1</sup> Дози Дж. Экономическая координация и динамика ...

Если попытаться изобразить первый случай развития экономики по лицевой части неравновесной модели, располагающейся перпендикулярно плоскости традиционного описания траектории экономического роста, то он будет выглядеть в виде изменения структурных пропорций модели. При этом анатомическое строение экономики в различных фазах экономического цикла хоть и остается типичным, но ее структура может различаться достаточно контрастно (рис. 11.4).

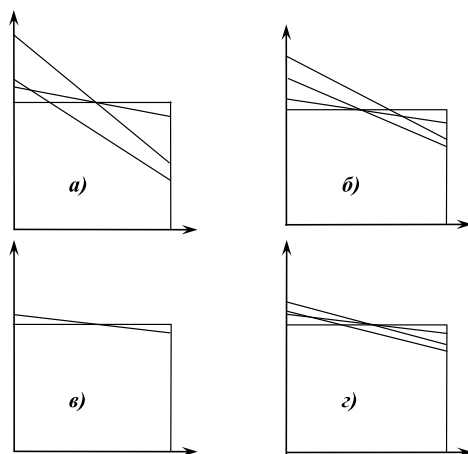

**Рис. 11.4.** Неравновесная анатомия экономики в различных фазах экономического цикла:

а) в фазе подъема; б) рецессии; в) депрессии; г) оживления

Так, в фазе подъема (**а**) экономика характеризуется высоким темпом экономического роста и высокой текущей нормой прибыли (рентабельности). В фазе рецессии (**б**) — экономическим падением (отрицательным экономическим ростом) и убыточностью. В фазе депрессии (**в**) экономика доходит до конечной точки падения и характеризуется нулевым экономическим ростом и нулевым уровнем рентабельности. В фазе оживления (**г**) экономика начинает интенсифицироваться, показывая очередной экономический рост, хоть и в низких темпах, и небольшой уровень рентабельности.

Второй случай динамики развития будет выглядеть как пошаговое передвижение экономики вправо в результате прохождения ею каждого последующего экономического цикла (рис. 11.5).

Как видим, рис. 11.5 отличается, например, от рис. 11.4а тем, что в левой и правой частях неравновесной модели выделены штриховкой вертикальные столбцы. Левый из них характеризует группу обанкротившихся  $\Delta O$  товаропроизводителей ( $\Delta O = O_1 - O$ ), которые вместе со своими ресурсами впоследствии поглощаются



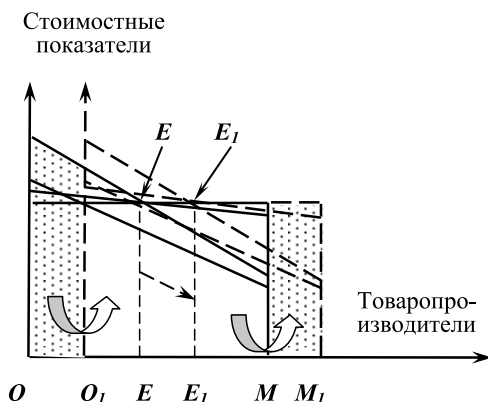

**Рис. 11.5.** Изображение качественного сдвига экономики в сторону эффективного развития

центральной частью экономики, что показано овальной стрелкой. Напротив, правый столбец демонстрирует нарастание экономики вновь образовавшимися  $\Delta M$  предприятиями ( $\Delta M = M_1 - M$ ), что также показано овальной стрелкой. По сути дела, здесь просматриваются элементы самоорганизации экономики с явлениями эволюционных преобразований в сторону развития и упорядочения. Являясь открытой системой, экономика в левой части рисунка претерпевает рассеяние (диссипацию) своей организационной энтропии в форме банкротства неэффективных хозяйствующих единиц. Одновременно она наращивает внутреннюю организационную энергию за счет формирования новых более совершенных и упорядоченных хозяйственных единиц и их объединений. Тем самым экономика регулярно отсортировывает недостаточно организованные предприятия, как бы выбрасывая энтропию во внешнюю среду из своей левой неэффективной части в виде обанкротившихся предприятий, заменяя их новыми, более эффективными предприятиями, обеспечивая приток свежей организационной энергии или, говоря синергическим языком, организационной неэнтропии.

Таким образом, и в данном случае «самоорганизация выступает как источник эволюции систем, так как она служит началом процесса возникновения качественно новых более сложных структур в развитии системы»<sup>1</sup>.

В результате такой трансформации элементов экономики она перестраивается, одновременно сдвигаясь в фазовом экономическом пространстве вправо, что показано на рисунке изменением

<sup>1</sup> Рузавин Г.И. Концепция современного естествознания: учебник. — М.: Культура и спорт, ЮНИТИ, 1999. — С. 241.

положения вертикальной прямой условного равновесия экономики из положения  $EE$  в положение  $E_1E_1$ . И такой сдвиг экономики происходит во времени непрерывно, тем самым констатируя факт ее непрерывной динамики из менее эффективного в более эффективное состояние. Это движение может замедляться, останавливаться, ускоряться, но оно является естественным динамическим состоянием экономики, являющимся фатальным следствием ее неравновесности, определяющей направление эффективного развития.

Именно она — неравновесность экономики — лежит в основе законов направленности и необратимости эволюции экономики и ее неограниченного прогресса, поскольку производственные предприятия, внедрившие новые технологии, технику и организацию производства, никак не могут повернуть вспять и обратно перейти к устаревшим их типам. Даже в случаях тяжелейших экономических кризисов выход из них осуществляется в направлении инновационного развития, внедрения новейших достижений научно-технического прогресса, характеризующегося дальнейшим развитием от простого к сложному как вечное, безостановочное и абсолютно необходимое стремление общественного интеллекта к относительной независимости от условий среды существования и к наибольшей приспособленности к ней.

По сути дела, речь идет о реализации принципа естественного отбора в экономике, о чем пишет В. Маевский: «...Современные экономисты эволюционного направления, в качестве одной из базовых идей эволюционной экономики выдвинули концепцию экономического “естественного отбора”, когда развитие новых хозяйствующих субъектов (или институтов) происходит за счет вытеснения из экономического пространства других хозяйствующих субъектов (или институтов)»<sup>1</sup>.

С учетом трансформации неэффективных предприятий в эффективные отображение экономики в фазах экономического цикла, по сравнению с изображением на рис. 11.4, несколько усложнится и будет выглядеть как на рис. 11.6.

**Направления совершенствования отображения эволюции экономики.** Инструментарий эволюционной экономики в настоящее время еще недостаточно развит. Об этом можно судить по следующим суждениям. Так, представитель естественной науки — физики — Д.С. Чернавский пишет: «Своего, особого, аппарата эволюционная экономика не имеет и это не недостаток, а, скорее, достоинство, поскольку именно оно позволяет эволюционной экономике

<sup>1</sup> Маевский В. Введение в эволюционную макроэкономику ... — С. 8.

оставаться в русле естественных наук и не обособляться от них»<sup>1</sup>. О том же говорит отечественный ученый-экономист В. Маевский, но как бы формулируя мысли о необходимости развития указанного инструментария: «...Эволюционная экономика может утвердиться как направление экономической науки, лишь обретя, в том числе и с помощью синтеза, свой собственный адекватный экономической науке метод и соответствующий понятийный аппарат»<sup>2</sup>.

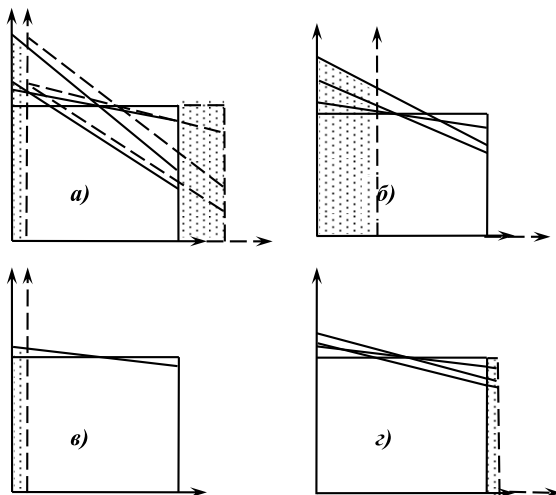

**Рис. 11.6.** Анатомическое строение экономики в разных фазах экономического цикла:

а) подъема; б) падения; в) депрессии; г) оживления

Нельзя не согласиться с указанными замечаниями по поводу совершенствования инструментария эволюционной экономики. Однако отметим, что для отображения эволюционных процессов в экономике можно использовать ряд математических методов, в частности, линейно-динамические модели отображения воспроизводственных процессов. Они отличаются тем, что достаточно адекватно воспроизводят эволюционные процессы, происходящие как в живой природе, так и в искусственных системах, созданных человеком. Кроме линейно-динамических моделей для описания эволюционных процессов можно использовать, как было показано

<sup>1</sup> Чернавский Д.С. Сопоставление математических основ классической и эволюционной экономики // Эволюционная теория, инновации и экономические изменения (докл. и выст. уч-в междунар. симпозиума). — М., 2005. — С. 103.

<sup>2</sup> Маевский В. Введение в эволюционную макроэкономику ... — С. 8.

выше, и неравновесные модели. Их можно рассчитывать с регулярной периодичностью в соответствии, например, с типичными состояниями экономики по фазам развертывания экономических циклов. Если составить перечень таких модельных состояний экономики в динамике, то он уже окажется прообразом документального фильма о ее развитии, когда каждый кадр будет фиксировать движение экономики, как и любых других персонажей фильма. При этом экономика будет иметь свой персонафицированный образ, специфический для нее, в виде неравновесной модели той или иной формы в зависимости от своего состояния в соответствующей фазе экономического цикла. Экономика в неравновесном модельном представлении будет воплощать в себе все свои характерные общие черты и в то же время в том или ином модельном образе будет демонстрировать свои частные особенности, отличия в зависимости от своего конкретного эволюционного состояния.

В таком образе ряда неравновесных моделей, характерных для отдельных фаз экономического цикла, экономика явится отображением эволюционного процесса, если обеспечить расчет достаточного числа «кадров» для имитации процесса эволюции. Это не представляется сложной задачей при настоящих возможностях информационных технологий.

Таким образом, используя инструментарий неравновесного анализа, можно провести серию расчетных экспериментов с графическим изображением экономики по фазам экономического цикла за необходимый период времени в разрезе различных сегментов экономики (отраслей, регионов и т.д.). В результате можно получить наглядную динамику развития экономической системы в виде развертывающегося эволюционного процесса. На ее основе можно обеспечить более достоверный прогноз будущего развития экономики и общества. Прогноз развития экономики предполагает разработку мероприятий по регулированию развертывающихся экономических и общественных процессов.

По информативности и наглядности представления эволюционного процесса в развитии экономики (и общества) сегодня трудно найти в экономико-математическом модельном инструментарии что-либо подобное неравновесному моделированию, включая разного рода агенто-ориентированные, нейросетевые<sup>1</sup> и т.п. модели.

<sup>1</sup> См.: Альберт Бахтизин: «Будущее общественных наук — агент-ориентированные модели» // «Президент России — молодым ученым и специалистам»: Интернет-сайт // Режим доступа: <http://www.youngscience.ru/includes/periodics/interview/2009/0506/13584218/detail.shtml> (дата обращения: 11.03.2015); Говорушко Т.А., Крониковский Д.О. Нейросетевое моделирование социо-экономических объектов // *Modern Science — Moderni veda: Научный журнал (Украина)*. — 2014. — № 1. — С. 49–56.

Совершенствуя модельный инструментарий эволюционного анализа в части неравновесного моделирования, можно обеспечить изображение экономики в виде неравновесной модели в любой точке траектории ее эволюционного развития, как это показано, к примеру, на рис. 11.7. Такая демонстрация эволюционного развития экономики позволит существенно обогатить процедуру управления и регулирования экономики.

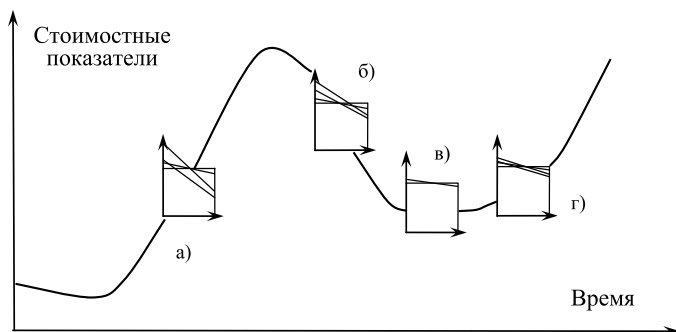

**Рис. 11.7.** Траектория эволюционного развития экономики с учетом ее качественных сдвигов по фазам экономического цикла:  
а) в фазе подъема; б) падения; в) депрессии; г) оживления

#### 11.4. ДИНАМИКА ТРЕХМЕРНОЙ ЭКОНОМИКИ В ПРОСТРАНСТВЕННО-ВРЕМЕННОМ КОНТИНУУМЕ

Продолжая мысли о значении цены производства в регулировании социально-экономических отношений рассмотрим проблему отображения четырехмерного пространственно-временного континуума, в котором движется трехмерная экономика по временной оси континуума в положительном направлении стрелы времени. Такое движение можно показать отображением лицевой стороны трехмерной неравновесной модели экономики на конец воспроизводственных циклов развития экономики (рис. 11.8, 11.9). Внесем некоторые пояснения к рисункам. На обоих из них по оси абсцисс откладываются номера товаропроизводителей в их ранжированном по показателю себестоимости ряду, по вертикальной оси, как показано на рисунках, откладываются стоимостные показатели, уровень которых, выделенный прямыми линиями, имеет следующие обозначения, идентичные другу на обоих рисунках. Выразим их смысл вначале в терминах микроэкономики следующим образом:  $C_1C_2$  — линия себестоимости;  $E_1E_2$  — цены производства;  $A_1A_2$  — индивидуальные рыночных цен;  $B_1B_2$  — средневзвешенной рыночных цен.

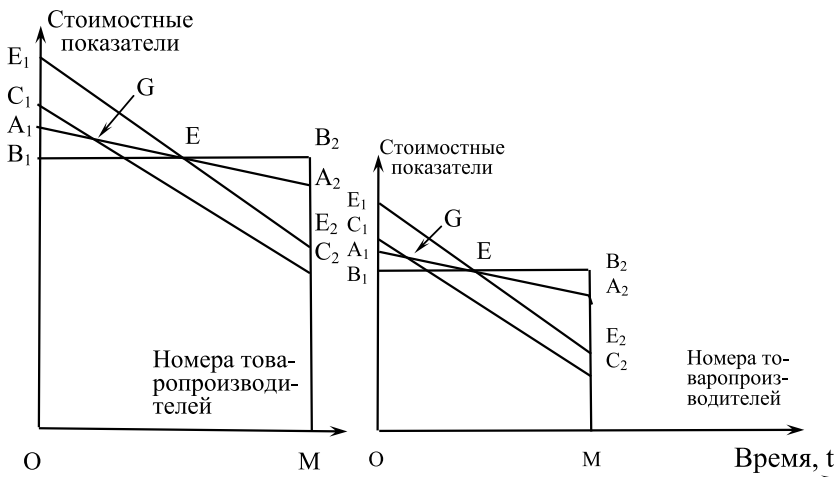

**Рис. 11.8.** Лицевая часть трехмерной неравновесной модели экономики в первом воспроизводственном цикле

**Рис. 11.9.** Лицевая часть трехмерной неравновесной модели экономики во втором воспроизводственном цикле

То же самое в терминах макроэкономики будет означать:  $C_1C_2$  — линия совокупных производственных издержек на производство товара;  $E_1E_2$  — его производственной стоимости;  $A_1A_2$  — его же меновой стоимости;  $B_1B_2$  — его потребительной стоимости (ценности).

Теперь о самой динамике движения экономики. Дело в том, что экономика при своем движении во времени претерпевает определенные пофазовые изменения в своей структуре и они при первом переходе от начала одного (первого) воспроизводственного цикла (первой фазы) к началу другого (второго — второй фазы) показаны у нас на рис. 11.9. По сравнению с рис. 11.8 на нем экономика согласно лицевой части как бы сжимается по вертикали. Это означает, что к началу второго цикла (второй фазы) экономика в результате упорядочения своих компонентов стала менее затратной, что видно по более ниже расположенной линии себестоимости на втором рисунке. Соответственно это вызывает более низкое расположение и линии цены производства, а к ней тяготеет линия рыночных цен. Понятно, что и линия средних рыночных цен также опускается ниже и тогда имеем несколько иное пространственное расположение трехмерной экономики во второй фазе движения общественного воспроизводства, что и требовалось показать.

И таким образом мы можем показать движение трехмерной экономики в пространственно-временном континууме по всем временным фазам анализируемого периода развития экономики, что

может быть отображено визуально на экране монитора с помощью соответствующей компьютерной программы.

Отметим также в качестве элемента интерпретации к показанному графическому отображению развития экономики, что видимое ее «сжатие» не означает снижение нормы и массы прибыли, поскольку первая из них исчисляется как результат отношения прибыли к производственным затратам и это отношение при пропорциональном изменении своих компонентов не изменяется. Что касается второй, то она рассчитывается как произведение прибыли в расчете на единицу произведенного товара на его объем. Поскольку, как мы показали выше, прибыль на единицу товара не уменьшается, то остается дело за объемом производства товара, который по начальным условиям нашего теоретического анализа у нас при переходе от одного цикла воспроизводства к другому также не уменьшается<sup>1</sup>.

Отметим в заключение, что в качественном отношении развитие экономики более всего зависит от усилий по упорядочению производства со стороны производителя, а не потребителя, поскольку ведущими компонентами упорядочения стоимостной структуры товара являются его себестоимость и цена производства, на которую ориентируются рыночные цены и далее потребительная стоимость стандартного товара. Таким образом направление движения цен известно. Если раньше об этом говорили, представляя процесс гипотетически, то теперь мы это продемонстрировали графически.

В основе снижения себестоимости товара лежит внедрение достижений НТП, как продукт функционирования интеллекта человека, и упорядочение в соответствии с этим исходных ресурсных компонентов товара.

Вслед за снижением индивидуальных рыночных цен снижаются и среднереализационные и, далее, потребительские цены, обеспечивая, в конце концов, экономию главного потребительского ресурса — денег. В унисон этому процессу упорядочения присоединяется и процесс упорядочения структуры потребления в соответствии с новыми запросами потребителя, в том числе с потребностями в здоровом образе жизни и духовно-интеллектуального развития.

В соответствии с этими процессами упорядочения как в сфере производства, так и в сфере потребления, общественное производство легко решит проблему полного обеспечения материальных и духовно-интеллектуальных потребностей общества и мирового сообщества. В основе этой динамики лежит общественный интеллект — главный аргумент и фактор прогрессивных преобразований

<sup>1</sup> См. главу 6 «Эволюционная концепция образования прибыли» данного пособия.

в экономике и обществе. И как главный интегральный ресурс, который и далее по мере общецивилизационного будет все более и более замещать обычные материальные ресурсы и физический труд во всех направлениях человеческой деятельности, как в сфере производства, так и в сфере потребления.

В этом процессе общечеловеческого развития постепенно будут вытесняться эгоистические интересы абсентеистского класса только по собственному выживанию в пользу общецивилизационных интересов по гармоничному развитию на основе здорового образа жизни и духовно-интеллектуального совершенствования всех членов планетарного сообщества людей. Соответственно в настоящее время весьма актуален вопрос подключения интеллектуальных и финансовых ресурсов абсентеистов на обеспечение прогрессивного развития всего человечества и, далее, на развитие гармоничных отношений в рамках всего планетарного общежития людей в составе всей массы мирового населения, следуя глобального характера формуле о том, что забота о населении это есть забота об общественном интеллекте — его развитии и совершенствовании, который, в свою очередь, есть фактор разработки и внедрения в жизнь новейших достижений НТП. Если абсентеистский класс примет в этом процессе живейшее участие, то это превратит жизнь их представителей в насыщенную максимальным морально-духовным удовлетворением от результатов деятельности на передовых позициях развития человечества. Такая их жизнедеятельность превратится, в какой то мере, в подобие рая на Земле вследствие ее насыщенности событиями духовно-интеллектуального и морально-этического удовлетворения. Тогда не будет надобности создавать земной рай на крови и жизнях людей в процессах так называемой оптимизации численности земного населения, одновременно сокращая потенциал общественного интеллекта и производства продуктов его использования. Это с точки зрения будущего развития земной цивилизации будет равноценно процессу «распиливания того сука», на котором «сидит» человечество. Таким образом, подытоживая, отметим, что только совместными усилиями человечество без всяких антагонистически противоположных умонастроений и противостояния сможет войти в эру своего процветания. И этот тезис должен быть главным краеугольным камнем теоретического фундамента общечеловеческой религии будущего.



## Глава 12

# ЭВОЛЮЦИОННАЯ ТЕОРИЯ И СИНЕРГЕТИКА

### 12.1. СУЩНОСТЬ ЭКОНОМИКИ С СИНЕРГЕТИЧЕСКИХ ПОЗИЦИЙ

**Синергетика и экономика.** Как известно, относительно недавно возникла новая наука «синергетика», от которой отпочковалась ее подотрасль «экономическая синергетика», которая стала довольно модной и в рамках традиционных экономических исследований, хотя бы на уровне терминологии и объяснения экономики с точки зрения синергетического подхода. В то же время, на наш взгляд, свое место в экономике синергетика еще не определила. Имеется в виду ее место либо как фундаментальной теории, определяющей исходные постулаты экономики, либо как инструментального средства, помогающего экономистам разобраться в сущности экономических явлений и способствовать прогнозированию ее развития, или же как методического подхода в управлении экономическими системами.

Синергетика вообще — это междисциплинарная наука, как и сама общая теория систем, в процессе развития которой она образовалась и от которой отпочковалась в самостоятельное научное направление. Это — наука о самоорганизации систем, самоорганизации в системах. Ее «одни исследователи называют синергетикой, другие — теорией диссипативных структур, а третьи — теорией катастроф»<sup>1</sup>. Возникновение синергетики связано с именем Г. Хакена, профессора Штудгартского университета в Германии, лауреата Нобелевской премии. Она сформировалась в ходе решения проблем самоорганизации в химических и физических системах. Синергетика строится на положениях теории систем, отцом которой признают Л. Бераланфи, хотя основополагающие идеи теории систем были сформулированы еще А.А. Богдановым на 15–20 лет ранее<sup>2</sup>.

Непосредственным предметом ее исследований являются сложные, открытые, нелинейные системы, которые обмениваются с внешней средой энергией, энтропией, материей, информацией и т.д. Закрытые системы рассматриваются в рамках синергетики как частный случай<sup>3</sup>.

<sup>1</sup> Делокаров К.Х. Системная парадигма современной науки и синергетика ... — С. 111.

<sup>2</sup> См.: Кузнецов Б.Л. Введение в экономическую синергетику ... — С. 55.

<sup>3</sup> См.: Там же.

Одним из основных выводов синергетики является положение о том, что «самоорганизация — одно из свойств движущейся материи, или “материи-разума”. Собственно говоря, саму науку — синергетика — определяют как современную теорию самоорганизации, или кооперативного действия элементов сложных систем»<sup>1</sup>.

Синергетика, как и многие другие науки, пытается создать достаточно общую концепцию поведения систем различной природы. «...Синергетика — это новая концепция, прокладывающая путь к построению единой теории самоорганизации в сложных системах»<sup>2</sup>.

Очевидно, что объектом исследования синергетики может быть и экономика, а экономика, в свою очередь, для объяснения сущности экономических явлений может использовать методологию и методический инструментарий синергетики.

**Принцип равновесия — принцип, не соответствующий реальной действительности в экономике.** Исходя из этого, прежде всего отметим, что основной принцип, постулируемый в экономической теории, — принцип равновесия — находится в вопиющем противоречии с реальной практикой и с выводами современных естественных наук и, в частности, синергетики. В соответствии с этим принципом, согласно которому признается равновесный характер экономики, или ее стремление к равновесию<sup>3</sup>, строятся многие, и не просто многие, а основополагающие выводы экономической теории. Вспомним, по этому поводу, хотя бы то, как К. Маркс объясняет внутриотраслевое выравнивание прибыли (быстрым распределением внутри отрасли передовой техники и технологии) и межотраслевое (перелив капитала в отрасли с большей нормой прибыли из отраслей с меньшей). Точь в точь в соответствии со вторым началом термодинамики, из которого «с необходимостью следовало, что в природе господствует тенденция к рассеянию энергии, выравниванию температур»<sup>4</sup>. «Согласно этому закону (второму закону термодинамики. — *В.Н., И.Н.*), процессы, происходящие в замкнутой системе, всегда стремятся

<sup>1</sup> Климонтович Н.Ю. Без формул о синергетике. — Мн.: Выш. шк., 1986. — С. 3–5.

<sup>2</sup> Там же. — С. 23.

<sup>3</sup> «Под равновесием ..., — пишут отечественные ученые С.В. Брагинский и Я.А. Певзнер, — понимается такая ситуация, в которой, при неизменности внешних условий и параметров, ни у одного из участников хозяйственного процесса нет стимула менять свое экономическое поведение. Иначе говоря, речь идет о методе, при котором равенство спроса и предложения, цены и стоимости рассматривается как исходная модель. На основании этой крупной абстракции затем уже строится теория прибавочной стоимости, прибыли, процента, ренты и т.д.» (Брагинский С.В., Певзнер Я.А. Политическая экономия ... — С. 12).

<sup>4</sup> Климонтович Н.Ю. Без формул о синергетике ... — С. 33.

к равновесному состоянию»<sup>1</sup>. Однако это означает, что «идущие в системе процессы стремятся к затуханию и прекращению»<sup>2</sup>.

Из принципа равновесия в экономической теории вытекает тот же самый вывод: экономика непрерывно стремится к своему предельному состоянию — равновесию. Причем в рамках классической термодинамики — этот процесс необратимый. В результате по прошествии определенного времени должна наступить «тепловая смерть» экономики, «когда все процессы замедляются и постепенно прекратятся, когда невозможными станут любые перемены»<sup>3</sup>. Однако такой вывод вызывает серьезные вопросы и критику со стороны специалистов.

Так, С.В. Брагинский и Я.А. Певзнер констатируют: «В равновесии прибыль должна быть равна нулю — таков итог строгого научного анализа. Но в реальной действительности капиталистического производства прибыль существует»<sup>4</sup>. Известный практик финансового рынка Дж. Сорос откровенно пишет: «...Концепция общего равновесия не имеет отношения к реальности (иными словами, классическая экономика является пустым по содержанию упражнением)»<sup>5</sup>.

То есть, с одной стороны, принцип равновесия, господствующий в экономической теории и вполне согласующийся с законом естественной науки — физики, вдруг расходится с реальной экономической практикой. С другой стороны, если бы принцип равновесия оказался бы в соответствии с экономической действительностью, то это не могло бы привести к чему-либо хорошему для человеческого общества, поскольку он (принцип) предполагает тупикивый путь развития. Следовательно, что-то в утверждении принципа равновесия в экономической теории не является корректным.

**Некорректности принципа равновесия в экономике.** На наш взгляд, *первая некорректность* относительно экономики заключается в том, что второй закон термодинамики действует лишь в отношении замкнутых систем. Очевидность того факта, что экономика незамкнутая, открытая система — не требует доказательств. То есть первопричина и доказательство того, что экономика — неравновесная система, лежит уже в том, что она открытая система. «Особенностью открытых систем является их неравновесность, их состояние может изменяться в широких пределах в зависимости от влияния среды»<sup>6</sup>. При открытости экономики никакая «тепловая

<sup>1</sup> Тузов Н.В. Философия теории Единой идеи. — М.: Мысль, 1994. — С. 105.

<sup>2</sup> Там же.

<sup>3</sup> Там же.

<sup>4</sup> Брагинский С.В., Певзнер Я.А. Политическая экономия ... — С. 137.

<sup>5</sup> Сорос Дж. Алхимия финансов ... — С. 29.

<sup>6</sup> Мотылева Л.С., Скоробогатов В.А., Судариков А.М. Концепция современного естествознания: учебник для вузов. — СПб.: Союз, 2000. — С. 196.

смерть» ей не грозит. Открытость экономики — это ее исходное начало, ее основа, поскольку ее сущность состоит в использовании в производстве природных ресурсов и энергии как элементов внешней среды.

**Вторая некорректность** состоит в том, что частные случаи равновесия спроса и предложения на частных локальных рынках, как правило теоретически рассматриваемые в двумерном пространстве, механически переносятся на многомерное пространство — на всю экономику, которая не является арифметическим сложением случаев частичного равновесия в локальных точках экономического пространства.

Иначе говоря, макроэкономика — это целое, которое обладает свойствами, каких нет у части. В частности, можно предположить, что экономика как целое, как система имеет свойство самоорганизываться, самоорганизации, чего, безусловно, может не быть у отдельных ее элементов и подсистем. Суть этого свойства состоит в способности перехода системы из состояния относительной неупорядоченности к состоянию относительного порядка. «Порядок — строгое понятие: он тем выше, чем меньшим числом способов можно его достигнуть. Беспорядок, напротив, достигим большим числом способов»<sup>1</sup>. То есть порядок — это расположение элементов системы в каких-либо определенных отношениях. Например, иерархических, последовательных во времени, ранжированных по возрастанию или убыванию, нарастанию качественных взаимоотношений и т.п. Беспорядок, хаос — это значит ничего подобного нельзя обнаружить. Все вырождается в равновесие, в монотонность, в нежелание ни у одного из элементов системы изменить свое поведение.

Однако надо заметить, что такой переход от состояния неупорядоченности к состоянию порядка возможен только в открытых системах на основе притока и использования энергии, веществ извне, из окружающей среды, что в общем-то характерно и для экономики. «Куда идут эволюционные процессы в открытых нелинейных системах? Они идут к созданию все более сложных организаций и структур путем интеграции различных, развивающихся в разном темпе структур в эволюционные целостности»<sup>2</sup>. Или: «Процесс развития систем, по Пригожину, — это процесс последовательных переходов в иерархической системе диссипативных структур непрерывно возрастающей сложности»<sup>3</sup>.

<sup>1</sup> Климонтович Н.Ю. Без формул о синергетике ... — С. 36–37.

<sup>2</sup> Князева Е.Н., Курдюмов С.П. Антропный процесс в синергетике // Вопросы философии. — 1997. — № 3. — С. 69.

<sup>3</sup> Кучин Б.Л., Якушева Е.В. Управление развитием экономических систем: технический прогресс, устойчивость. — М.: Экономика, 1990. — С. 29.

Следовательно, экономику нельзя рассматривать как изолированную систему, а значит нельзя применять к ней классические законы термодинамики. Тогда принцип стремления экономики к равновесию изначально антинаучен, ложен и не соответствует ни современной теории естествознания, ни реальной экономической действительности.

**Экономика как неравновесная система.** Из всего сказанного следует вывод, что экономика — неравновесная система, неравновесие которой обусловлено ее открытостью и процессами обмена с внешней средой. И вообще ей присуще стремление к усилению неравновесности, задаваемой разницей между все более упорядочивающейся ее структурой и изначально неупорядоченностью (условно говоря, нулевой упорядоченностью) поступающей энергии и ресурсов. Такой вывод чуть ли не полностью противоречит представлению экономики как равновесной системы, или, вернее, системы фазовых равновесных переходов (превращений), когда одно устойчивое состояние заменяется другим, по аналогии, например, с водой, когда при нагревании лед, как одно из устойчивых состояний воды, превращается в жидкость и при дальнейшем нагревании — в пар.

Устойчивость фазового состояния системы, например воды, заключается в том, что при наступлении определенного фазового состояния при прекращении подвода или отвода энергии (тепла) не изменяется это состояние. Так может ли экономика остаться в устойчивом равновесном состоянии, если прекратить в нее подачу ресурсов и энергии — нефти, газа, руды и т.д., и т.п.? Очевидно, что нет — начнется развал, разрушение экономики.

Тогда, если экономика — это система фазовых переходов, то очевидно, что эти фазовые переходы будут неравновесными, поскольку, если прекратить в экономику подвод ресурсов и энергии, то ее достигнутая структура, достигнутое состояние немедленно начнет исчезать.

Следовательно, экономика — это такая система, которая в любом своем состоянии требует постоянного подвода энергии и ресурсов, то есть требует воздействия извне. «...Фазовые переходы, при которых одна из фаз неустойчива, может существовать только в режиме постоянной “подпитки”. Такие фазовые превращения называют неравновесными»<sup>1</sup>. Таким образом, и система, состоящая из неравновесных фазовых переходов, является неравновесной. «Неравновесность — это и есть такое состояние, когда приток энергии извне не только целиком гасит рост энтропии, но и заставляет энтропию уменьшаться»<sup>2</sup>.

<sup>1</sup> Климонтович Н.Ю. Без формул о синергетике ... — С. 63–64.

<sup>2</sup> Там же. — С. 72.

Более того, экономика — это система не только неравновесная, но и неустойчивая согласно современным теоретическим воззрениям, поскольку неравновесные состояния не являются устойчивыми. Вернее, неравновесные состояния являются неустойчивыми. Характерным признаком неустойчивости системы являются флуктуации. Очевидно, опять-таки, не надо доказывать, что экономика — это система флуктуирующая, то есть колеблющаяся, изменчивая. Ей присущи скачкообразные смены состояний, самоперестройка, самоорганизация на основе самосогласованных коллективных, кооперативных процессов. Причем «структуры, создающиеся при самоорганизации, устойчивы только при постоянном притоке энергии извне»<sup>1</sup>, что характерно для экономики.

Таким образом, экономика есть неравновесная неустойчивая самоорганизующаяся<sup>2</sup> система, не способная устойчиво функционировать без притока извне энергии и ресурсов. Хотя частные случаи равновесия (частичного равновесия) — непреременный атрибут экономики.

**О соответствии неравновесной экономической теории и неравновесной экономической модели теоретическим положениям неравновесности экономики.** То есть классическая равновесная экономика (равновесная экономическая теория) — это лишь часть, притом не самая весомая, неравновесной экономики (неравновесной экономической теории). В этой связи нельзя не согласиться с Ю.В. Гусаровым: «Однако следует помнить, что явления, анализируемые с применением теории равновесия экономических систем, сосуществуют, а иногда взаимопереходят в явления, составляющие предмет теории неравновесия, постоянно взаимодействуют и переплетаются в сложной противоречивой динамике. Поэтому важно выделять те граничные условия, которые в конкретной экономической ситуации позволяют рассматривать в одном случае превалирующие равновесные, а в другом — неравновесные черты. Думается поэтому, что оба подхода в экономической теории имеют право на существование и могут применяться для изучения сложной экономической действительности. Метод изучения экономических систем с точки зрения неравновесности процессов, происходящих в них, применяется ограничено из-за нерешенности многих общеметодологических, теоретических и эконометрических проблем, лежащих в его основе». «Развить и достроить здание экономической теории, учитывая неравновесность экономических систем, дина-

<sup>1</sup> Климонтович Н.Ю. Без формул о синергетике ... — С. 71.

<sup>2</sup> В синергетике различают четыре признака самоорганизации: 1) движение; 2) разомкнутость системы; 3) кооперативность, происходящих в системе процессов; 4) неравновесная термодинамическая ситуация в системе (См.: Климонтович Н.Ю. Без формул о синергетике ... — С. 71–72).

мичность происходящих в них процессов, — важная задача современных исследований»<sup>1</sup>.

«Представляется, — продолжает далее автор, — что для расширения базы построения относительно целостного подхода к изучению неравновесности процессов в экономических системах, выявления их причин и прогнозирования следствий необходимо рассмотреть следующие теоретические положения. Определим как неравновесное состояние экономической системы такое ее состояние, при котором она имеет относительно открытый характер, взаимодействие элементов системы несбалансированно, само взаимодействие, как правило, имеет нелинейный, синергетический характер, параметры системы периодически претерпевают изменения в связи с присутствием генетических точек роста отдельных технологических укладов и колебательных, циклических процессов с различными фазами и амплитудами при наличии периодов бифуркации; само развитие элементов системы носит противоречивый характер с положительным или отрицательным для общества результирующим эффектом, экономическая система и ее отдельные элементы в рамках эволюции претерпевают изменения как негэнтропийного, так и энтропийного характера»<sup>2</sup>.

Рассматривая наши неравновесную экономическую теорию и неравновесную модель экономики<sup>3</sup>, мы можем утверждать, что они полностью соответствуют всем теоретическим положениям, указанным Ю.В. Гусаровым.

Во-первых, открытость нашей модели выражается в двух аспектах: 1) в соприкосновении с природой, когда в ней воспроизводственные процессы прослеживаются с момента заготовки и покупки ресурсов (входные параметры модели) до реализации готовых товаров и выбрасывания отходов обратно в окружающую среду (выходные параметры); 2) в выбытии одних товаропроизводителей во внешнюю социально экономическую среду в результате банкротства (выходы) и прибытии других с новыми технико-технологическими решениями, предполагающими относительно высокую прибыльность производства (входы). Безусловно, как первый, так и второй аспекты могут быть выражены в виде внутренних связей, если указанные входы и выходы экономики будут замыкаться друг на друге, представляя в этом случае замкнутость

<sup>1</sup> Гусаров Ю.В. Адаптация экономической системы к циклическим изменениям ... — С. 19, 27.

<sup>2</sup> Там же. ... — С. 19–20.

<sup>3</sup> Основы неравновесной экономической теории и неравновесной модели экономики подробно изложены в: Нусратуллин В.К. Неравновесная экономика: монография. — 2-е изд., доп. — М.: Компания Спутник+, 2006. — 482 с.

экономики. Но в общем случае эти связи разомкнуты, что предполагает их замыкание на внешнюю среду.

Во-вторых, взаимодействие товаропроизводителей, как элементов модели, по видам товаров, во времени и по месту расположения их в ранжированном ряду, безусловно, не сбалансировано. Всякие расчетные (балансовые, средние, предельные и другие) показатели носят апостериорный характер с тяготением их значений в сторону движения самой неравновесной модели в экономическом пространстве по определенной фазовой траектории.

В-третьих, взаимодействие товаропроизводителей по форме связи может иметь любой характер, в том числе и нелинейный, то есть синергетический. Достаточно сказать по этому поводу, что ранжированный ряд товаропроизводителей имеет сложный вид нерегулярной кривой, которая даже при статистическом выравнивании может принять нелинейный вид. Еще более сложный вид имеет сопряженная кривая реализационных (рыночных) цен, которая уже не является ранжированной, а лишь связанной с ранжированной кривой в соответствии с номерами товаропроизводителей.

В-четвертых, параметры нашей модели не только периодически, а даже постоянно с той или иной частотой во времени «претерпевают изменения в связи с присутствием генетических точек роста отдельных технологических укладов и колебательных циклических процессов с различными фазами и амплитудами при наличии бифуркации»<sup>1</sup>. По нашей модели одни товаропроизводители со всем набором их экономических параметров разоряются, выбывают из системы, подвергаясь в локального значения бифуркации, другие проникают в нее. Кроме того, они могут в точках бифуркации по своим параметрам удвоиться, расстроиться и т.д. и встать в ранжированный ряд в любом месте с любой фазой и амплитудой расхождения с начальным своим положением.

В-пятых, развитие элементов нашей модели — товаропроизводителей, безусловно, «носит противоречивый характер с положительным и отрицательным для общества результирующим эффектом»<sup>2</sup>, поскольку часть из них продает товар выше средней рыночной цены, в то же время не всегда имея прибыль, часть — ниже средней рыночной цены, тем не менее, зачастую имея стабильную прибыль. При этом может случиться так, что результирующий эффект в целом для общества может иметь плюсовую прибыль, а может иметь и минусовую, то есть убыток во всей экономике.

В-шестых, наша неравновесная модель как «экономическая система и ее отдельные элементы в рамках эволюции претерпевают

<sup>1</sup> Гусаров Ю.В. Адаптация экономической системы к циклическим изменениям ... — С. 19.

<sup>2</sup> Там же. — С. 20.



изменения как негэнтропийного, так и энтропийного характера»<sup>1</sup>, поскольку увеличение эффективности производства, прибыли предполагает совершенствование используемой в практике техники и технологии и обеспечивает движение товаропроизводителя вправо — в сторону нарастающей негэнтропии, то есть упорядоченности, передвигая его в сторону качественно нового экономического порядка. И наоборот, те товаропроизводители, по тем или иным причинам терпящие убыток и вынужденные разориться, они сдвигаются влево в ранжированном ряду в сторону нарастания энтропии и выбывают, абсолютно приближаясь к состоянию термодинамического равновесия.

«С точки зрения неравновесности экономических процессов, регулирование есть создание оптимальных условий для максимизации негэнтропийных процессов»<sup>2</sup>, что и видно по направленности нарастания негэнтропии в нашей модели (рис. 12.1). И если, как подсказывает Ю.В. Гусаров<sup>3</sup>, «построить условную шкалу “энтропии”, то можно принять энтропию в правой части модели экономики равной нулю, а в левой — единице. Тогда в средней части графика она окажется равной 0,5, что подчеркивает точку условного равновесия, в которой величины негэнтропии (порядка) и энтропии (беспорядка) будут примерно равны друг другу.

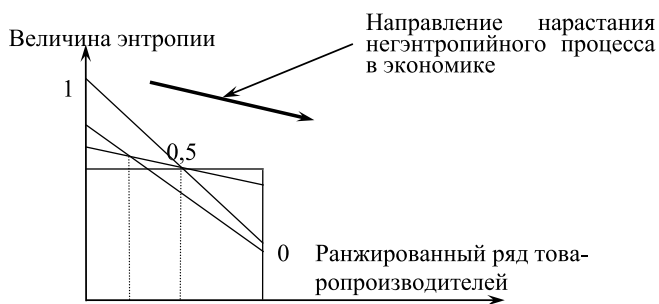

**Рис. 12.1.** Нарастание негэнтропии в экономике

В то же время наша модель отражает генетическую природу экономики, поскольку содержит в себе «генетические точки», «ядра роста», которыми являются передовые предприниматели, внедряющие в производство более совершенную технику, технологию, организацию. Возникновение этих точек во времени и пространстве

<sup>1</sup> Гусаров Ю.В. Адаптация экономической системы к циклическим изменениям ... — С. 20

<sup>2</sup> Там же. — С. 243.

<sup>3</sup> См.: Там же. — С. 38–39.

(ранжированном ряду) трудно спрогнозировать, поскольку оно носит случайный характер.

Экономические процессы в нашей модели носят не только генетический, но и колебательный характер. Внешним проявлением колебаний является разное во времени взаимное положение кривых совокупной стоимости, меновой стоимости и ценности. По взаимному положению кривых в этих колебаниях можно установить и циклы экономического развития, когда соотношение этих кривых по истечении некоторого времени в определенном приближении совпадают.

## 12.2. СООТНОШЕНИЕ РАВНОВЕСИЯ И НЕРАВНОВЕСИЯ В ЭКОНОМИКЕ

**Экономика как система, находящаяся вдали от термодинамического равновесия.** Таким образом, исходя из указанного, согласно концепции современного естествознания в части начал термодинамики для открытых систем, которые получили развитие в синергетике, в принципе вытекает вывод о том, что экономика — неравновесная система, полностью соответствующая определениям: «Если параметры системы меняются от точки к точке с течением времени, то ее состояние — неравновесное». «Если на траектории встречаются неравновесные состояния, то процесс называется неравновесным»<sup>1</sup>.

Причем экономика — это система, находящаяся вдали и удаляющаяся от термодинамического равновесия, в которой «за счет притока вещества и энергии из внешней среды создается и поддерживается неравновесность. Благодаря этому происходит взаимодействие элементов и подсистем, приводящее к их согласованному (кооперативному) поведению и в результате — к образованию новых устойчивых структур, то есть к самоорганизации»<sup>2</sup>.

И все же, что же это такое — неравновесие в экономике с учетом синергетических положений? Для ответа на вопрос будем отталкиваться от определения противоположного понятия «равновесие». «Равновесие... — общее понятие, относимое к различным ситуациям, характеризующимся взаимодействием разнонаправленных сил, воздействие которых взаимно погашается таким образом, что наблюдаемые свойства системы остаются неизменными»<sup>3</sup>.

Следовательно, под неравновесием надо понимать состояние системы, испытывающей воздействие разнонаправленных сил при

<sup>1</sup> Кириченко Н.А. Термодинамика, статистическая и молекулярная физика ... — С. 11, 13.

<sup>2</sup> Мотылева Л.С., Скоробогатов В.А., Судариков А.М. Концепция современного естествознания ... — С. 197–198.

<sup>3</sup> Лопатников Л.И. Экономико-математический словарь ... — С. 340.

возобладании отдельных (совокупностей) из них. Иначе говоря, неравновесию характерно свойство неравенства. Действительно, в экономике потребность в ресурсах всегда выше их наличия, иначе их разработка прекратилась бы<sup>1</sup>. Совокупное предложение никак не может удовлетворить совокупный спрос, иначе производство не переступало бы определенный ассортимент и объем, то есть не было бы предпосылок для развития. Экономике всегда характерен дефицит на лучшие, качественные и дешевые товары, и наоборот, в ней находятся в избытке устаревшие, некачественные, дорогие товары<sup>2</sup>. Их приходится списывать, уценять, отправлять на доработку и переработку. Экономике характерно возобладание личного, частного, индивидуального интереса (вопреки принципу оптимальности по Парето), иначе между разного рода ее субъектами не заключались бы те или иные договоры, ограничивающие интересы одних в пользу других, направленные на выравнивание этих интересов в той или иной мере. Очевидно тогда, что понятие «равновесие» для экономики — это несуществующая абстракция, используемая в экономической теории для обеспечения понимания экономических явлений.

**Сущность понятия «неравновесие» в экономике.** Понятие «неравновесие» в экономике также можно отождествить с движением, поскольку именно превышение совокупного спроса заставляет двигаться предложение. Нехватка ресурсов заставляет их разрабатывать. Дефицит и избыток вызывают стремление к избавлению от них. Интерес участника экономического события заставляет его придумывать новые варианты реализации экономического (инвестиционного) проекта. То есть неравновесие — это источник движения, жизнедеятельности экономической системы. Вместе с тем, по мере движения экономической систем, ее развития, усиливается ее организация, упорядоченность, негэнтропия, информативность (как способность производить информацию).

В то же время в экономике неравновесие нельзя понимать как неравновесие в термодинамике в виде, например, такого явления, как переток тепла от нагретого тела к холодному предмету, что приводит к уравниванию температур и застыванию предмета, прекра-

<sup>1</sup> См. определение равновесия экономической системы в: Лопатников Л.И. Экономико-математический словарь ... — С. 340.

<sup>2</sup> «Поскольку показать уменьшение производства американские компании не могут (стоимость акций снизится), продавать по прежним ценам тоже (конкуренция увеличится), они стали работать “на склад”. Как следствие, в самом конце XX века резко выросли складские запасы американских компаний. В результате денежной накачки государственными деньгами после 11 сентября 2001 года ситуация несколько скомпенсировалась, однако затем складские запасы снова стали расти» (Кобяков А.Б., Хазин М.Л. Закат империи доллара и конец «Рах Americana» ... — С. 60).

щению движения. В физике такая гипотеза возможна. Но не в экономике, поскольку ей характерно присутствие важной производительной силы — интеллекта, как источника развития, движения, который разрабатывает достижения НТП. Хотя и имеются факты убывания интеллекта общества, что приводит его к деградации. Поэтому ясно, что источником самоорганизации экономики и вообще «живых систем» (систем с наличием интеллекта) является этот самый интеллект. То есть интеллект является источником неравновесия, движения, организации, упорядочения.

Отсюда вытекают парно тождественные понятия «неравновесие — упорядоченность», «неравновесие — организация» и т.п. То есть вопреки утверждению, что неравновесная система «по мере дальнейшего притока вещества и энергии... с ускорением (нелинейно) уходит все дальше от состояния равновесия, становится все более неравновесной, становится нерегулируемой»<sup>1</sup>, экономическая система вдали от равновесия все более упорядочивается, организуется, становится регулируемой. И наоборот, при возврате к равновесию экономика дезорганизуется, разваливается, теряет системность, структуру, упорядоченность, возникает хаос, анархия, беспредел и т.д. Что видно на примере с разрушением здания при отсутствии ремонта, обанкротившегося предприятия и т.п.

То есть, неравновесный процесс способствует переходу экономики в состояние более высокого порядка, а не к хаосу, как пишут, например, некоторые специалисты<sup>2</sup>. И наоборот, если экономическая система начинает обратное движение от неравновесия к равновесию, то нарастает дезорганизация системы, нарушается ее упорядоченность, снижаются темпы экономического роста, а то и вообще экономическая система разрушается. Именно в этом случае нарастает хаотичность, которая в то же время практически не может быть доведена до абсолютного нуля, так же как практически недостижим абсолютный нуль температуры, недостижима скорость света и т.п. Пока в экономике и жизни существует человек со своим интеллектом, то абсолютного беспорядка, хаоса в экономике достигнуть невозможно. В противном случае это уже будет означать неживой мир и исчезновение такого пространства, как экономическое, такой системы как экономическая.

Надо отметить, что в человеческом сообществе происходит производство специфических видов энергии: стоимости и товарной негэнтропии. Товарная негэнтропия означает множество все более качественно улучшающихся и количественно увеличивающихся

<sup>1</sup> Мотылева Л.С., Скоробогатов В.А., Судариков А.М. Концепция современного естествознания ... — С. 198.

<sup>2</sup> Там же. — С. 198–199.

товаров при уменьшающемся потреблении ресурсов на единицу выпускаемого товара. Производство стоимости осуществляется параллельно объему прироста товаров, или экономическому росту. То есть экономический рост осуществляется как в натурально-вещественном выражении, так и в стоимостном. Причем натурально-вещественный прирост товаров обеспечивает и прирост стоимостной энергии. В общем случае не будет прироста товаров, не будет и прироста стоимости. Это опять-таки уход от термодинамического равновесия, нарастание негэнтропии, организованности, упорядоченности. Получается, что там, где есть интеллект, неравновесие и упорядоченность системы увеличиваются.

**Неравновесие, как фактор упорядочения экономики и общества.** Действительно, если сравнить современные цивилизации и первобытные, то очевидно наличие разницы в упорядочении и организованности экономики и общества в них. Неравновесность и между современными цивилизациями, одни из которых организовали современный быт и проживание, другие продолжают сохранять первобытный уклад, только нарастает. Или же сравнение в организациях животного мира и человеческой цивилизации также показывает неравновесное развитие биологических основ этих обществ.

Очевидно, что по мере нарастания хаоса при нарастании процессов обратных процессам неравновесности возникает момент вступления в «зону ветвления» или «точку бифуркации»<sup>1</sup>.

В этом случае экономика начинает искать выход из состояния тупика, хаоса, неупорядоченности в сторону какого-то упорядочения посредством запуска более или менее эффективного механизма создания ситуации неравновесия, например, условий увеличения спроса на рынке, увеличения предложения ресурсов, стимулирования условий функционирования отдельных групп экономических субъектов и т.п.

В таком состоянии была послевоенная Германия, Россия в конце 80-х годов прошлого века. Действительно, в конце 80-х — начале 90-х годов, когда Россия находилась в точке «бифуркации», трудно было предположить, в каком направлении она будет двигаться. И она в экономике двинулась не в самом лучшем направлении, в котором хаос не стал уменьшаться, а нарастать, поскольку правительство России отказалось регулировать многие процессы в сторону экономического роста путем обеспечения эффективных неравновесных ситуаций, как источника движения в сторону большей упорядоченности. Правительству России характерен в 80-е годы либо отказ от регулирования социально-экономических

<sup>1</sup> См.: Мотылева Л.С., Скоробогатов В.А., Судариков А.М. Концепция современного естествознания ... — С. 199.

процессов вообще, или же характерно обеспечение неэффективных неравновесных ситуаций. Например, замораживание пенсий, зарплаты бюджетникам на низком уровне при бесконтрольном обогащении нескольких единиц процентов населения не только не способствовало нарастанию совокупного эффективного спроса, а наоборот, привело к его уменьшению и т.д. Собственно говоря, Россия сегодня не вышла из ситуации ветвления, то есть продолжает находиться в точке бифуркации или в ее приближении, поскольку выход из точки бифуркации должен осуществляться в эффективном направлении.

Разворачивающиеся тенденции глобализма также сегодня ведут к точке бифуркации в планетарном масштабе, поскольку на Земле все еще продолжают развиваться мощные тенденции самоуничтожения человечества, что определяет ориентир тяготения в сторону хаоса. То есть сегодня Россия, впрочем и как весь мир, еще не вступила на путь эффективного эволюционного развития.

Очевидно, что если состояние хаоса высоко, то требуется и большая энергия для возврата к упорядоченному состоянию. Однако для возврата в упорядоченное состояние обычными средствами требуется не только энергия, но и время, которого может и не быть. Поэтому природа придумала специальное средство — «скачок», в результате которого «система» внезапно (скачком) переходит из хаотического состояния в новое устойчивое (организованное) состояние<sup>1</sup>.

Вывод из кризиса, в котором находится экономика, тоже обычно осуществляется методом «скачка», когда множество разнонаправленных настроений, интересов в обществе приобретает «когерентное, то есть совместное, или согласованное, поведение»<sup>2</sup>. У нас в России еще такого не наступило.

В общем и целом экономической системе, как и любой другой термодинамической системе, свойственно стремление к неупорядоченности, энтропии, которое, однако, за счет интеллекта человека и вырабатываемой с его помощью энергии способно погашаться и даже преобразовываться в обратную тенденцию — стремление вырабатывать негэнтропию. Причем в экономической системе негэнтропии в каждый момент времени вырабатывается всегда больше, чем энтропии. В этом и заключается прогресс человечества, экономический рост. «Открытая система вдали от термодинамического равновесия, совершая работу, рассеивает энтропию: пользуясь терминологией Пригожина, можно сказать, что она импортирует свободную энергию из окружающей среды и экспортирует в окружающую среду энтропию. Если такая система импорти-

<sup>1</sup> См.: Мотылева Л.С., Скоробогатов В.А., Судариков А.М. Концепция современного естествознания ... — С. 200.

<sup>2</sup> Там же. — С. 200–201.

рует больше негэнтропии, чем рассеивает энтропии, то она растет и развивается»<sup>1</sup>.

Безусловно, человеком используется поступающая извне энергия, однако она не просто используется и перерабатывается в другие виды энергии с определенным КПД интеллекта, меньшим единицы, но и на базе используемой энергии получают ее новые виды, в гораздо больших объемах, чем первоначально используемые, подчеркивая тот момент, что величина интеллекта вырабатываемого человеком, весьма велика и, возможно, безразмерна. Из этого как бы вытекает, что негэнтропийные процессы, источником которых является интеллект, как бы набрасываются на энтропию и преобразуют их. Получается, что энергия, поступающая в экономическую систему извне, — это и есть энтропия, которая преобразуется обществом в негэнтропию, с выбрасыванием излишков обратно во внешнюю среду.

Очевидно, интеллект, разум был создан для того, чтобы продвинуть предел упорядоченности материи с ее косной структурой, животными с их рефлексивным разумом. Однако без интеллектуальной насыщенности весь цикл развития материи в сторону упорядоченности мог прерваться и прерывался с периодической регулярностью, зачастую преждевременно с точки развития какой-либо самоорганизации, причем катастрофически (синергетически).

Поэтому природа и изобрела разум с тем, чтобы он научился разрабатывать преграды неупорядоченным флуктуациям и не допускал масштабных катастроф. Например, научился изготавливать лекарства, чтобы остановить повальные моры людей и других биологических популяций.

Природа также всячески освобождает обладателя интеллекта от физического труда. Зачем? Очевидно, для того чтобы оставить человеку больше возможностей для мыслительной деятельности, передавая физическую работу машинам. Опять-таки с той целью, чтобы добиться максимальной упорядоченности природы. Очевидно, в упорядоченности — жизнь, а в неупорядоченности — смерть независимо от масштабов вселенной и космоса. Движение в сторону упорядоченности — это развитие, а в сторону дезорганизации — это деградация и смерть. В этом, видимо, и заключается смысл жизни не только людей, но и всей космической цивилизации.

### 12.3. ИНТЕЛЛЕКТ КАК ИСТОЧНИК НЕГЭНТРОПИИ

**Упорядочение структур — фундаментальное свойство интеллекта.** В экономической теории есть понятие «провалы рынка», под которым понимают неспособность рынка регулировать отдельные

<sup>1</sup> Ласло Э. Основания трансдисциплинарной единой теории // Вопросы философии. — 1997. — № 3. — С. 81.

явления, которые, нарастая, могут привести к кризису экономики и общества. С синергетической точки зрения такое нарастание кризиса есть увеличение энтропии, вернее, беспорядка в экономической системе, причем, возможно, взрывным, катастрофическим образом. Достижение же стабильности экономического и общественного развития означает нарастание неэнтропии, то есть упорядоченности экономической системы. Нельзя отрицать тот факт, что современное общество характеризуется более высокой степенью порядка, чем столетия назад<sup>1</sup>. Причем скорость нарастания упорядоченности с каждым шагом человеческой прогрессирующей эволюции все более усиливается. За счет чего возник такой результат высокой упорядоченности экономики и общества?

Да, присоединяясь к С.Д. Хайтуну, можно сказать языком естественных наук, что это есть результат усиления внутренних взаимодействий в саморазвитии материи<sup>2</sup>. Однако, говоря лишь то, что «взаимодействия сами себя развивают, являясь движущей силой эволюции, ее фундаментальной сущностью»<sup>3</sup>, значит недоговаривать и даже отрицать субъективный характер этого процесса, роль человеческого субъекта в нем, в организации более высокой упорядоченности, который обладает способностью к мыслительной деятельности, то есть интеллектом. Ведь наращивание взаимодействий характеризуется не только возрастанием довольно абстрактной категории «энтропия», выступающей, по С.Д. Хайтуну, измерителем роста взаимодействий, но и возникновением вполне реального понятия «альтернативы», которые в целях дальнейшего развития системы требуют своего выбора. Конечно, это может быть осуществлено случайным образом, спонтанно, но это не самый эффективный способ избрания дальнейшего пути развития. Более верен подход, состоящий в накоплении опыта, знаний в этом отношении, способов отсеивания тех из них, которые не дадут положительного результата. И здесь фундаментальная роль интеллекта, способности осуществлять мыслительную деятельность по отбору альтернатив неоспорима. В этом, собственно говоря, и состоит упрощенная схема управления в системах любой природы, то есть кибернетический подход в организации процессов развития.

<sup>1</sup> «Весь социальный опыт также свидетельствует, что человеческое общество, несмотря на временные возвраты и зигзаги, в целом характеризуется прогрессивными изменениями, особенно в развитии материально-технического производства, что выражается, например, в смене старых технологических укладов новыми» (Рузавин Г. Самоорганизация как основа эволюции экономических систем ... — С. 104).

<sup>2</sup> См.: Хайтун С.Д. Социальная эволюция, энтропия и рынок // Общественные науки и современность. — 2000. — № 6. — С. 100.

<sup>3</sup> Хайтун С.Д. Социальная эволюция, энтропия и рынок ... — С. 100.



Тогда, отвечая на вопрос, за счет чего возник такой результат высокой упорядоченности экономики и общества, отметим, что высокая степень негэнтропии, или упорядоченности, явилась результатом кибернетического подхода в управлении ими, следствием энергии управления, источником которой является интеллект общества, или мыслительная способность людей<sup>1</sup>. То есть интеллект человека явился тем ускорителем в выборе альтернатив как результата взаимодействий, который и обеспечил такой уровень эволюции человека и человеческого общества, а также важнейшей его составной части — экономики.

В каждом цикле индивидуального и общественного воспроизводства на разных его этапах в результате так называемых фазовых переходов стоимости из одной материально-вещественной формы в другую одновременно с рождением нового товара возникает **частица новой стоимости**, стоимостной энергии, как воплощение негэнтропии, то есть упорядоченности. В конечном итоге, происходит наращивание стоимостной энергии за счет регулярного приращения новой стоимости в виде прибыли в результате производства и реализации нового товара. Иначе говоря, происходит приращение негэнтропии, упорядоченности в экономике.

Производственные ресурсы в рамках синергетического понимания экономики суть более низкий уровень упорядоченности, порядка, новый товар — более высокий уровень упорядоченности, более высокий порядок организации экономики. Соответственно этот более высокий порядок и оценивается на рынке выше. Таким образом, можно сказать, что упорядоченность в экономике возрастает пропорционально стоимости, прирост которой в масштабе экономики равен величине национального дохода. При этом процесс воспроизводства постоянно идет по восходящей линии в циклической форме без обратных преобразований, которые в экономике для конкретного потребленного товара в принципе невозможны (рис. 12.2). То есть экономика, так же как и вселенная, есть расширяющаяся система, и ход времени в ней необратим.

**Общественный интеллект, как особого вида энергия.** В этом и состоит важнейшее отличие живой природы от неживой (даже

<sup>1</sup> Здесь мы не отождествляем понятие интеллекта с предельно широкой философской категорией «сознание», включающей «познавательную деятельность, эмоции, оценки, цели, идеалы, ценности, нормы и т.п.» (Кириленко Г.Г., Шевцов Е.В. Философский словарь ... — С. 503). Более того, мы не отождествляем понятие интеллекта с познавательной, мыслительной деятельностью, а рассматриваем его лишь как потенциальную возможность мыслить, как способность к мышлению, то есть как нечто, способное, осмысливая окружающее, дать познавательный результат. Не всегда человеком этот потенциал используется, но факт тот, что он у него есть, как есть интеллектуальный потенциал и у человечества.

без участия человека), когда происходит «отсев» ее части (некачественной) в неживое вещество. Живое же вещество уходит по закону естественного отбора в сторону большей упорядоченности. Энтропия отсеивается, негэнтропия остается.

Следовательно, процесс управления — это, во-первых, процесс упорядочения любой системы посредством ее организации, как функции управления, то есть созидательный процесс, имеющий следствием нарастание негэнтропии; во-вторых, это результат использования общественного интеллекта, который оказывается и в этом случае источником особого вида энергии — интеллектуальной, способной преобразовывать мир, все более и более уводя его, говоря языком синергетиков, от нарастания энтропии, равновесия и присущего ему хаоса; в третьих, это необратимый процесс, развивающийся по восходящей линии.

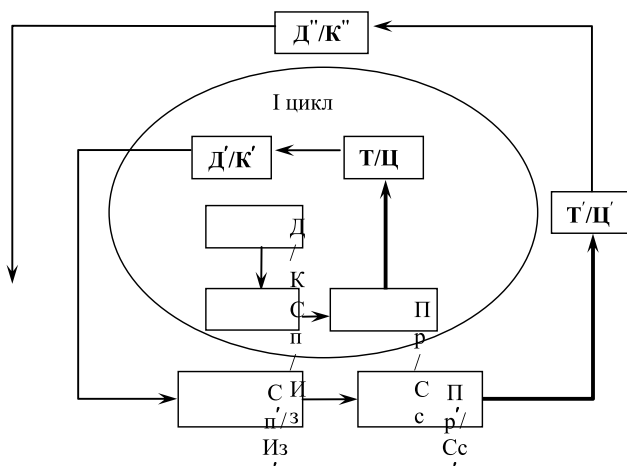

**Рис. 12.2.** Процесс материально-вещественного и стоимостного производства (Обозначения:  $Д$  — деньги;  $К$  — денежный капитал;  $Сп$  — средства производства;  $Из$  — издержки на приобретение факторов производства;  $Пр$  — произведенная продукция;  $Сс$  — себестоимость произведенной продукции;  $Т$  — товар;  $Ц$  — цена реализации товара)

Интеллектуальная энергия, носителем которой является человек, призвана, по большому счету, производить работу умственного характера, предшествующую работе физической по созданию материализованного продукта более высокого порядка, чем предшествующие этому продукту ресурсы, из которых складывается этот материал. Однако для создания материала более высокой упорядоченности ресурсы, как бы, получают вливание умственной энергии и, соответственно, композиция ресурсов в материале

так же, как электрон при получении порции кванта, переходит на более высокую орбиту своего вращения, становится продуктом более высокого порядка. В экономике кроме природного вещества и природной энергии используется энергия другого рода — интеллектуальная энергия, вливание которой в композицию материалов переводит ее на более высокий уровень упорядоченности.

Или же по другому. Интеллектуальная энергия направляет физическую энергию человека на перевод композиции материалов на более высокий уровень упорядоченности. Это есть та энергия, получив которую, вещество (материя) становится более организованной. Таким образом, человечество становится источником энергии особого порядка, воздействующей на материю с целью ее упорядочения. И, очевидно, в этом и есть предназначение человека и человечества в космической природе вещей.

С помощью интеллектуальной энергии люди преобразуют энтропию в негэнтропию 1-го порядка, далее — в негэнтропию 2-го порядка и т.д. Очевидно, что этот процесс является бесконечным, однако направленным в сторону упорядочения материи. Он направлен в сторону ухода от энтропии, от тепловой смерти, от разрушения к созиданию и т.п. Хотя не исключены и обратные процессы. Но здесь имеется в виду общий случай, общая тенденция. Возможно, в этом состоит смысл существования и самой материи. И она сформировала ту силу, ту энергию, которая уводила бы ее от первозданного хаоса к более комфортным условиям своего существования.

«Средство, при помощи которого организм поддерживает себя постоянно на достаточно высоком уровне упорядоченности (равно на достаточно низком уровне энтропии), в действительности состоит в непрерывном извлечении упорядоченности из окружающей среды»<sup>1</sup>. Однако человек, извлекая из окружающей среды определенную толику материальной, физической энергии, способен трансформировать ее в интеллектуальную энергию как источник непрерывных преобразований, превращений, несущих в себе не только получение новой энергии, нового разнообразия материи, но и упорядоченности более высокого уровня. То есть интеллект — это есть та сила, которая форсированно организует материю. А организация — это предсказуемость, это прогноз, это условие существования и выживания, что опять-таки характеризует кибернетический характер развития экономических и общественных процессов.

Производство товаров можно рассматривать на принципах самоорганизации только в том случае, если иметь в виду, что человек, его интеллект — главные компоненты, обеспечивающие накопление изменений с тем, чтобы получить новый порядок и струк-

<sup>1</sup> Рузавин Г.И. Концепция современного естествознания ... — С. 114.

туру в лице производимых товаров, услуг, которые, в свою очередь, на следующем витке самоорганизации вновь с помощью человеческого интеллекта и труда воспроизводят новый порядок и структуры. Человек становится главной компонентой самоорганизации и производства порядка, катализатором упорядоченности. Причем он является существом, обеспечивающим более высокие уровни порядка, более концентрированные формы энергии.

**Интеллект, как свойство наделенной сознанием материи.** Именно благодаря человеку и его интеллекту в экономике реализуется принцип *минимума диссипации энергии*, сформулированный Н.Н. Моисеевым: «...Если допустимо не единственное состояние системы (процесса), а целая совокупность состояний, согласных с законами сохранения и связями, наложенными на систему (процесс), то реализуется то ее состояние, которому отвечает минимальное рассеяние энергии, или, что то же самое, минимальный рост энтропии»<sup>1</sup>.

В этом — в обеспечении более высоких уровней порядка — и есть его предназначение, поскольку это есть обеспечение возобновления жизни и эволюции высокоорганизованной материи. Соответственно возникает определение интеллекта. *Интеллект* — это свойство наделенной сознанием материи обеспечивать ускорение процессов упорядочения посредством эффективного отбора вариантов.

Кстати, наша модель и есть пример движения системы с положительной обратной связью, поскольку эволюция идет в сторону более высокой прибыли. При этом совпадают стимулы и производителей, и потребителей, что обеспечивает накопление положительной обратной связи.

Тогда здесь могут быть уместны слова: «Для понимания самоорганизации следует обратиться к принципу положительной обратной связи, согласно которому изменения, появляющиеся в системе, не устраняются, а напротив, накапливаются и усиливаются, что приводит в конце концов к возникновению нового порядка и структуры»<sup>2</sup>, лишь в том случае, когда в основе факторов возникновения новых порядков будет стоять человек со своими мыслительными способностями, но это уже организация, как функция управления, и, как следствие, функционирование кибернетической системы. Таким образом, в данном случае, применительно к экономике, нельзя согласиться с определением понятия «самоорганизации», данным Г. Хакеном. Самоорганизация, по его определению, — это «спонтанное образование высокоупорядо-

<sup>1</sup> Моисеев Н.Н. Алгоритмы развития. — М.: Наука, 1987. — С. 27.

<sup>2</sup> Рузавин Г.И. Концепция современного естествознания ... — С. 118.

ченных структур из зародышей или даже из хаоса»<sup>1</sup>, поскольку экономика — это не «спонтанное», а «регулируемое интеллектом образование высокоупорядоченных структур». Если такое регулирование спадает, то с неизбежностью нарастает хаос, поскольку соотношение энтропии и негэнтропии в экономической системе нарастает в пользу энтропии. Одной из форм преобразования энтропии в негэнтропию является материальное производство, производство товаров и услуг, когда из одних структур получают упорядоченные в определенном смысле другие структуры.

Поскольку интеллектуальная энергия — это особый вид энергии, то он не может быть описан в рамках физики или термодинамики, хотя «особый энергетический характер живого вещества... как противоположность косной материи» давно установлен наукой<sup>2</sup>. Это результат того, что он не вырабатывает непосредственно материю или какую-то физическую энергию, например, солнечную, тепловую или другую. Интеллектуальная энергия является лишь преобразователем информации, генератором, в первую очередь, управляющей и регулирующей информации, которая уже непосредственно обеспечивает упорядочение разнообразных структур, в том числе и физических.

Преобразование информации непосредственно не требует какой-либо энергии и материи. Потому естественные науки игнорируют интеллект и не признают его видом энергии, или источником энергии, ибо мыслительная способность человека не поддается измерению, она практически безразмерна и зависит лишь от физического состояния человека как носителя мыслительной способности людей. Интеллект, или мыслительная способность человека, не имеет способности к непосредственному преобразованию чего-либо в сгусток физической энергии и (или) материи, хотя фантасты полагают, что и это возможно. Соответственно у «естественников» нет возможности соизмерить интеллектуальную энергию с физической энергией какими-либо измерителями материи.

Отсюда следует непризнание этого мощного источника негэнтропии материального мира, как интеллектуальная энергия, ее игнорирование и предвзятое мнение по поводу того, что человеческая деятельность — это лишь работа по утилизации материи и физической энергии и, следовательно, явление, преобразующее ресурсы в отходы, выводящее в окружающую среду лишь энтропию, обеспечивая нарастание в космическом пространстве хаоса.

<sup>1</sup> Цитируется по: Мотылева Л.С., Скоробогатов В.А., Судариков А.М. Концепция современного естествознания ... — С. 208.

<sup>2</sup> См.: Штеренберг М.И. Физическая сущность жизни и начала теории организованных систем. (Вечные вопросы в свете науки, философии и религии. Книга 1). — М.: Новый век, 2003. — С. 34.

Конечно, интеллект может повлечь за собой и определенного вида разрушения, внесение беспорядка в каком-либо смысле в природу, окружающую среду. Однако одновременно такая деятельность сопровождается упорядочениями более высокого свойства, чем повлекшиеся разрушения. Если же взять результирующий эффект, то, безусловно, результат окажется таким, что будет иметь следствием более высокую упорядоченность или негэнтропию.

#### **12.4. О БОЛЬШЕЙ СОСТОЯТЕЛЬНОСТИ КИБЕРНЕТИЧЕСКОГО ПОДХОДА В ЭКОНОМИКЕ НАД СИНЕРГЕТИЧЕСКИМ**

**О кибернетике.** Немногим ранее синергетики возникла другая наука кибернетика — «наука об общих законах управления в природе, обществе, живых организмах и машинах»<sup>1</sup>, «наука об общих принципах управления, понимаемого как организация целенаправленных действий путем переработки информации»<sup>2</sup>.

Хотя Б.Л. Кузнецов пишет, что «кибернетика оперирует только с концептуальными закрытыми системами»<sup>3</sup>, однако это не совсем так. «Кибернетическая система — совокупность связанных друг с другом объектов (элементов системы), способных воспринимать, хранить, перерабатывать информацию, а также обмениваться информацией»<sup>4</sup>. Здесь вовсе не сказано об обязательной закрытости системы. Более того, далее авторы, характеризуя ту же кибернетическую систему, пишут: «Открытые системы в общем случае имеют входные и выходные каналы, по которым они обмениваются сигналами с внешней средой. Поскольку каждая система сигналов, независимо от того, формируется она разумными существами или объектами и процессами неживой природы, несет в себе ту или иную информацию, всякая открытая кибернетическая система, равно как и элементы любой системы (открытой или замкнутой), может рассматриваться как преобразователь информации. При этом в понятие информации вкладывается широкий смысл, близкий к понятию энтропии в физике»<sup>5</sup>.

Поэтому различать эти науки по признаку открытости изучаемых систем не совсем правомерно. Скорее, надо говорить о различиях в связи с тем, что кибернетика исследует законы управления и вместе с тем системы, в которых управление в принципе возможно, что подразумевает наличие или обоснование целевой

<sup>1</sup> Математика и кибернетика в экономике: словарь-справочник. — 2-е. изд. — М.: Экономика, 1975. — С. 191.

<sup>2</sup> Лопатников Л.И. Экономико-математический словарь ... — С. 155–156.

<sup>3</sup> См.: Кузнецов Б.Л. Введение в экономическую синергетику ... — С. 55.

<sup>4</sup> Словарь по кибернетике / под ред. академика В.М. Глушкова. — Киев, 1979. — С. 242.

<sup>5</sup> Словарь по кибернетике ... — С. 243.

установки, и, далее, разработку оптимальной траектории для ее достижения.

Синергетика же занимается исследованием законов самоорганизации систем и их самих в связи с тем, что управление в них, состоящее из совместного функционирования управляющей и управляемой подсистем, как таковых, отсутствует. Соответственно заведомо не определяется целевая установка функционирования самоорганизующейся системы, не разрабатывается оптимальная траектория ее достижения. В синергетических системах оптимальная траектория складывается в процессе их спонтанной<sup>1</sup> самоорганизации, вследствие накопления в них предпосылок наилучшего выживания в соответствии со значениями параметров, диктуемых внешней средой.

Какой подход в исследовании систем — кибернетический или синергетический — более подходит для экономики, и какой из них брать в качестве методологической основы регулирования экономических процессов?

**Синергетическая система управления экономикой и обществом.** Обсуждая этот вопрос, надо заметить, что действительно экономика склонна самостоятельно вырабатывать и реализовывать свою целевую установку — максимум прибыли. Согласно утверждению А. Смита над реализацией этой целевой установки работает невидимая рука рынка, вырабатывая оптимальную траекторию развития общественного воспроизводства. При этом, как пишет С.Д. Хайтун, «рынок, как и социальный прогресс вообще, не предназначен ни для сотворения *Homo sapiens*, ни для повышения уровня адаптированности людей, ни для улучшения качества их жизни и т.д. У прогресса нет назначения или цели, но есть только вектор, направленный в сторону интенсификации процессов превращения разных форм взаимодействий друг в друга. Прогрессивные самосборки в своей массе *первично адаптивны*, однако повышение в каком-то смысле качества жизни людей является не целью и не смыслом прогресса, но его *побочным результатом* (курсив автора. — В.Н., И.Н.)»<sup>2</sup>.

То есть вполне очевидно, что в принципе экономика — это синергетическая система и в соответствии с законами синергетики она и должна регулироваться. Что же получится в результате такого регулирования? Рассмотрим схему (рис. 12.3), на которой представлена синергетическая система регулирования экономики с положительной обратной связью. Последняя нацелена на максимизацию целевой установки системы, которая, якобы, обеспечивает

<sup>1</sup> «Спонтанный ... — вызванный не внешними воздействиями, а внутренними причинами...» (Современный словарь иностранных слов ... — С. 574).

<sup>2</sup> Хайтун С.Д. Социальная эволюция, энтропия и рынок ... — С. 107–108.

наилучшее функционирование и выживание системы. Как будет функционировать такая система и к чему она придет?

Она будет функционировать в условиях постоянного нарастания флуктуаций<sup>1</sup> в самой системе — экономике и обществе — и, в конце концов, к бифуркации, то есть катастрофе, которая приведет к разрушению устойчивой структуры системы и формированию новой структуры, должной обеспечить максимизацию того же целевого параметра. При этом вовсе не обязательно, чтобы элементы прежней структуры вошли в состав новой в прежнем качестве. Более того, они вовсе могут в нее не войти, исчезнув в водовороте бифуркации. «Система с положительной обратной связью — система, внутри которой существует такая обратная связь, которая приводит к тому, что увеличение выхода системы увеличивает вход, что в свою очередь увеличивает выход и так далее. Рано или поздно такая система саморазрушается от перегрузки, либо разрушает все доступные ей источники энергии (если не срабатывает предохранитель). ...Системы с положительной обратной связью обычно крайне нестабильны»<sup>2</sup>/ Что это значит для экономики и общества?

Руководство *синергетическим подходом* в управлении экономикой и обществом это значит примирение с тем положением, что будет происходить хроническое нарастание флуктуаций на основе нерешаемых внутри них проблем. Причем нарастание флуктуаций будет происходить в любой точке траектории развития, что будет иметь, в конце концов, неизбежным исходом бифуркацию, то есть большие и маленькие потрясения в экономике и обществе с неизбежной для отдельных участников катастрофой (гибелью, разорением, банкротством и т.п.), а возможно и глобальной катастрофой для всего общества<sup>3</sup>.

Конечно, надо понимать тот факт, что экономике и обществу, безусловно, присуще наличие флуктуаций. И значимость их в этих системах достаточно велика. Например, значимость отклонений фактических цен от равновесных, индивидуальных издержек в производстве товаров от средних и т.п.

<sup>1</sup> «Флуктуация ... случайное отклонение величины, характеризующей систему из большого числа частиц, от ее среднего значения; например, временное, случайное отклонение от равномерного распределения молекул в газе или жидкости, возникающее в результате теплового движения, или флуктуация плотности населения в пределах страны...» (Современный словарь иностранных слов ... — С. 653).

<sup>2</sup> Неведимов Д. Религия денег или Лекарство от Рыночной Экономики ... — С. 26–27.

<sup>3</sup> Ситуация с природными и техногенными катастрофами в России — наглядный тому пример, когда правительство руководствуется синергетическими принципами государственного управления, что, проще говоря, можно выразить словами: «авось пронесет и образуется».





**Рис. 12.3.** Синергетическая система управления обществом и экономикой (система с положительной обратной связью)

Однако это не говорит о том, что людям надо дожидаться катастроф, к которым будет приводить «разгон» флуктуирующих экономических явлений при своей бесконтрольности. Напротив, экономика и общество тем и характерны, что в отличие от косной материи и животного мира, где флуктуации случайны и их последствия непредсказуемы, здесь эти отклонения статистически подконтрольны, предсказуемы и используются как экономическими индивидуумами, так и обществом в целях оптимизации своего развития. Потому их последствия в экономике и обществе с точки зрения критерия развития более эффективны, чем в других системах. Ибо разум людей способен выбирать те из флуктуаций, которые им выгодны, а другие они стремятся подавить, или же их обходить, стараясь сохранить при этом более высокую эффективность развития. В этом и проявляется их активность, как об этом пишет М.И. Штеренберг<sup>1</sup>. В этом, собственно говоря, состоит и суть предпринимательства, потому что без их активности и умения выбирать те или иные решения экономика была бы обречена на затухание и замирание.

**Кибернетическая система управления экономикой и обществом.** «Широкий взгляд на кибернетику позволяет выдвинуть новую философскую концепцию устройства мира — это «управ-

<sup>1</sup> См.: Штеренберг М.И. Физическая сущность жизни и начала теории организованных систем ... — С. 76–78.

ленческая или кибернетическая парадигма мира”. ...Управленческая (кибернетическая) парадигма мира означает, что все, что сохраняется в мире, происходит за счет работы систем управления с обратной связью, регуляторов, естественно присутствующих в природе и обществе, а наблюдаемые в природе флуктуации (любая величина в реальности имеет флуктуацию, принципиально отличную от тождественного нуля) — это не что иное, как наблюдаемая ошибка, или погрешность работы этих регуляторов. При этом реально могут быть наблюдаемы только те системы управления и соответствующие им законы природы, которые “достаточно” устойчивы, то есть в течение “достаточно” большого интервала времени система управления обеспечивает “достаточно” малые значения абсолютной ошибки регулирования, в пределах которой находятся флуктуации регулируемой величины»<sup>1</sup>.

То есть, если предположить *кибернетический подход* в управлении обществом, то это будет означать, во-первых, наличие целевой установки, направленной на удовлетворение нужд всей системы, то есть экономики и общества в целом; во-вторых, разработку траектории развития, подчиняющейся требованиям оптимизации всей системы; в-третьих, как следствие первых двух требований, наличие и отрицательной обратной связи по отношению к прибыли как целевой установке функционирования экономической системы, чтобы локализовать ее (прибыль) во имя реализации глобальной цели, оптимизирующей функционирование всей социально-экономической системы, или всего общества (рис. 12.4).



**Рис. 12.4.** Кибернетическая система управления обществом и экономикой как система с положительной и отрицательной (по отношению к прибыли) обратной связью

<sup>1</sup> Бабичев А.В., Бутковский А.Г., Похьялайнен Сенно. К единой геометрической теории управления ... — С. 60–61.

Очевидно, что только в случае преобладания кибернетического подхода могут быть реализованы социальные установки общества в интересах его большинства, тем самым построено социально ориентированное общество, в котором социальные приоритеты будут выступать в качестве цели экономического развития. Раз есть цель развития системы, будет регулярно разрабатываться оптимальная траектория ее развития со всеми атрибутами управления. Следовательно, экономическая система в этом случае является кибернетической в полном смысле этого слова.

И здесь дело вовсе не в том, что распределительная система, по словам С.Д. Хайтуна, будет подавлять энергию самоорганизации экономики, осуществляющейся, якобы, благодаря рынку, как совершенному механизму этой самой самоорганизации экономики<sup>1</sup>. Дело в том, что предпочтение синергетическому подходу превращает человека в обезличенную частицу синергетической системы, роль которого сводится лишь к тому, чтобы быть элементом какого-то хаоса, хаотичной системы, или симметричного рисунка после прохождения этой хаотичной системой точки бифуркации.

Здесь возникает сразу несколько вопросов. Первый: зачем нам — человеческому обществу нужен непонятный с точки зрения человеческого бытия безудержный прогресс в развитии без улучшения качества жизни людей, что, по словам того же Д.С. Хайтуна, «является не целью и не смыслом прогресса»<sup>2</sup>? И далее: каков же смысл этого прогресса, за кадром которого остается человек? Как такое понимание социального прогресса соотнести с кантовским и, можно сказать, с исконно русским мировоззрением о великой социальной значимости человека?<sup>3</sup>

<sup>1</sup> См.: Хайтун С.Д. Социальная эволюция, энтропия и рынок ... — С. 108.

<sup>2</sup> Там же.

<sup>3</sup> «Конечно, технический прогресс, приводящий к замене одного технологического уклада другим, способствует развитию всех составных элементов системы общественно-материального производства и поэтому представляет собой важнейшее и необходимое условие экономической эволюции. Но последняя не исчерпывается переходом от одного технологического уклада к другому хотя бы потому, что производство не может существовать ради самого себя. Оно должно всегда ориентироваться на потребление, на удовлетворение растущих запросов людей. Чтобы говорить о возможностях и перспективах экономического развития, как указывал С. Булгаков, необходимо прежде всего установить, является ли человек функцией экономики, хозяйства или же само хозяйство есть функция человека (Булгаков С.Н. Философия хозяйства. — М., 1992. — С. 254). Аналогичных позиций придерживались многие представители отечественной социологической, экономической и политической мысли, выступавшие с критикой экономического детерминизма» (Рузавин Г. Самоорганизация как основа эволюции экономических систем ... — С. 105–106).

Права синергетики в том отношении, что сегодня в управлении обществом и мировым сообществом преобладает синергетический подход, имеющий следствием нацеленность и направленность к максимизации прибыли, а значит и разного рода катастрофам и к мировой катастрофе вообще. На этой основе над миром довлеет синергетическая система управления с положительной обратной связью, когда все ресурсы экономики и общества направлены для реализации одной выходной цели — прибыли, — по большому счету не связанной с оптимизацией функционирования самой системы, то есть всего общества и мирового сообщества (см. рис. 12.3).

Понятна в этом случае неустойчивость экономической системы, ее склонность к кризисам и катастрофам, поскольку все устройства основной общественно экономической системы не учитываются системой регулирования. По большому счету видна сомнительность выживания такой системы. Эта система устроена по принципу явления, описанного в сказке Х. Андерсона про мальчика со свирелью, увлекающего крыс в озеро. Мировое сообщество находится сегодня на положении сообщества этих животных, завоуженных сладостной музыкой накопления прибыли и богатства.

Ясно, что в случае использования в управлении обществом и экономикой синергетического подхода возможности интеллекта оказываются ограниченными лишь узко олигархической целью. В случае кибернетического подхода — все обстоит наоборот. Интеллект, как преобразователь энтропии в негэнтропию, получает широкие возможности для развития и отлаживания порядка все возрастающей сложности и динамики.

Для преобразования мирового сообщества в устойчивую глобальную систему необходимо изменить синергетическое устройство мира, прочно воплотив в нем кибернетический механизм управления с положительной и отрицательной (по отношению к прибыли) обратной связью (см. рис. 12.4), что обеспечит необходимую устойчивость не только выживания, но прогрессивного роста и развития.

Синергетический подход (и соответственно исход) должен быть исключен в роли главенствующего в управлении экономикой и обществом, его положения и методы должны использоваться лишь в крайнем случае — при обнаружении всех предпосылок бифуркации — для принятия мер, сглаживающих всю остроту катастрофической ситуации. Ибо бифуркация — это катастрофа в результате накопления предпосылок, переводящих систему за критическую отметку. После катастрофы система может оптимизироваться. Однако прежняя структура системы, включая то или иное множество своих элементов, в этом случае, перестраиваясь, просто уничтожается. Сегодня земля и человеческое сообщество, прозревая, но не способные что-либо изменить, идут к этому.

## Глава 13

# ЭВОЛЮЦИОННАЯ ТЕОРИЯ В РАМКАХ ФИЗИЧЕСКИХ АНАЛОГИЙ

### 13.1. О ПРОГНОСТИЧНОСТИ ЭКОНОМИЧЕСКОЙ ТЕОРИИ И ПРОГНОЗИРУЕМОСТИ ЭКОНОМИКИ

**Критика экономической науки с позиций естественных наук.**  
«...Несомненно представляется разумным вскрыть, что именно привело к прогрессу в других науках, и исследовать, почему применение этих принципов не может привести к прогрессу в экономике. Если же действительно возникает необходимость приложения к экономике каких-то иных принципов, то это может обнаружиться только в процессе фактического развития экономической теории»<sup>1</sup>.

Следуя этим указаниям Дж. фон Неймана и О. Моргенштерна, попытаемся, не забывая при этом наш неравновесный подход, раскрыть сущность экономики с позиции других наук, в частности, в рамках физических аналогий. Такие попытки имеют многовековые традиции, исходящие корнями еще к Готфриду Лейбницу (1646–1716 гг.) — немецкому философу, математику и физику<sup>2</sup>.

В наше время одной из них явилась книга Конторова Д.С., Михайлова Н.В., Саврасова Ю.С. «Основы физической экономики (Физические аналогии и модели в экономике)»<sup>3</sup>. Конечно, есть много подобных элементов и черт между экономикой и естественной природой. Однако еще нет единства в методах отображения в науке сходных сущностей, одинаково функционирующих в них. Поэтому и имеются различия в методических подходах отображения их в экономике и в естественных науках.

В общем-то, верна критика экономической теории в том аспекте, что «По данным ООН более 70% населения планеты живут плохо, а традиционная экономическая наука настолько отстала от реальных потребностей, что трудно поверить в возможность на ее теоретической базе переломить ситуацию».

<sup>1</sup> Цитируется по: Разумихин Б.С. Физические модели и методы теории равновесия в программировании и экономике ... — С. 10.

<sup>2</sup> См.: Ларуш Линдон Х., мл. Вы на самом деле хотели бы знать все об экономике? ... — С. 6, 8, 12–37; Конторов Д.С., Михайлов Н.В., Саврасов Ю.С. Основы физической экономики ... — С. 8.

<sup>3</sup> Конторов Д.С., Михайлов Н.В., Саврасов Ю.С. Основы физической экономики ... — 184 с.

«Мир развивался настолько стремительно, что экономическая наука не могла не только предсказать грядущие изменения, но и объяснить произошедшие. На этом этапе экономика не оправдала своего названия, и несмотря на престижность профессии экономиста и ее востребованность не получила истинного научного статуса фундаментальной науки»<sup>1</sup>.

Однако заметим, как бы между прочим, что и в физике так же, как и в экономике, имеются весьма слабо прогнозируемые явления — это такие, например, как землетрясения и другие стихийные природные, в частности, атмосферные явления. Здесь к величайшему огорчению физиков их успехи в прогнозировании также весьма слабы, несмотря на попытки, исходящие к самым основаниям зарождения человечества, а не только самой науки — физики.

Специалистов от физики вполне можно упрекнуть в том же самом, в чем они упрекают экономистов, а именно — в слабой прогностичности их науки. Хотя почти 100 процентов населения планеты подвержено губительному влиянию природных и техногенных катастроф, физики до сих пор не могут выработать эффективные системы прогнозирования и предупреждения их наступления с тем, чтобы снизить размеры многомиллиардных ущербов, ежегодно наносимых ими человечеству.

То есть, не все так однозначно, как явствует из того, о чем пишут процитированные авторы. Безусловно, именно из-за сложности системы — экономика, ее динамичности, соответствующая ей наука не в состоянии достаточно адекватно передать ее сущность и развитие. Если сравнивать экономику и предмет исследования естественных наук, то, по выражению Дж. Сороса, «ученые-естественники имеют одно значительное преимущество перед участниками (экономики. — *В.Н., И.Н.*): они работают с явлениями, которые возникают независимо от того, что о них говорят или думают. Явления находятся в одной вселенной, высказывания ученых — в другой. Явления, таким образом, служат независимым, объективным критерием, с помощью которого можно оценить истинность или действительность научных положений. Положения, отвечающие фактам, являются истинными; не отвечающие — ложными. Понимание фактов учеными может считаться знанием в той степени, в какой может быть установлено подобное соответствие. Здесь не будем углубляться в различные трудности, возникающие в процессе установления такого соответствия. Главное — ученые имеют в своем распоряжении объективный критерий»<sup>2</sup>.

**Экономика в сравнении с естественной природой и экономика, как наука, с естественными науками.** Экономика — это

<sup>1</sup> Конторов Д.С., Михайлов Н.В., Саврасов Ю.С. Основы физической экономики ... — С. 5, 10.

<sup>2</sup> Сорос Дж. Алхимия финансов ... — С. 40.

сложная динамическая система, движение которой по годам или другим временным отрезкам носит в какой-то степени даже пульсирующий характер, поскольку все составляющие субъекты находятся во власти рыночной стихии и с целью приспособления к ней движутся подобно броуновским, но самоорганизованным, самоуправляющимся частицам, непрерывно изменяя и совершенствуя свои многочисленные параметры и траектории. Если сравнить субъекты экономики с физическими телами, то надо сказать, что в экономике предприниматели — это только внешне по правовому статусу одинаковые «физические тела», которые в сущности обладают совершенно разными, зачастую несопоставимыми параметрами, что, конечно, вносит в их деятельность огромный эффект непредсказуемости.

Об этом пишет и французский представитель институционально-социологического направления экономической теории Ф. Перру: «Каждый агент — это индивидуальность. Агенты не равны между собой, все они отличаются друг от друга. Однородными бывают только вещи. Не является экономический агент и “особым капиталом”. Строго говоря, не существует цены человеческого агента, выводимой из него производительности и его издержек в рыночных показателях. Это “человеческий ресурс” — цель экономики и ее средство. Он “трансцендентен рынку”. Агент существует в обществе, а не на рынке. Он всегда социально обусловлен. Агент — это человек, принимающий решения. Агента нельзя понять вне проекта или программы, объединяющих переменные-цели или переменные-средства... Агент в этом смысле — “генератор пространства действия, пространства влияния, пространства эффективных изменений в окружающей среде”. Каждый агент представляет собой энергетическую единицу, он является носителем энергии. “Энергия в течение определенного периода есть функция его генетического кода, его культурного капитала и его координат в социальной среде”»<sup>1</sup>.

Однако главное отличие экономики от физики, например, такое, что физика занимается изучением закономерностей косной природы, а экономика — это наука о высшей форме организации живой природы. «В событиях, изучаемых общественными науками, действуют мыслящие участники; в явлениях природы таковых нет. Мышление участников создает проблемы, не имеющие аналога в естественных науках. ...В событиях общественной жизни именно мышление участников отвечает за элемент неопределенности, а не вмешательство внешнего наблюдателя»<sup>2</sup>. Поэтому экономика

<sup>1</sup> Цитируется по: Гугняк В.Я. Институциональная парадигма в политической экономии ... — С. 92.

<sup>2</sup> Сорос Дж. Алхимия финансов ... — С. 20.

действительно высшая сущность<sup>1</sup>, но, следует добавить — высшая сущность, наделенная интеллектом. При этом хоть интеллект имеет единую природу, как способность человека осваивать и порождать знания, однако он не един и не однообразен у отдельных своих представителей и в целом в своей совокупности.

Поэтому понятна трудность прогнозирования развития экономики<sup>2</sup>, поскольку в ней взаимодействует множество частных субъектов, разнообразное поведение которых есть результат нестандартного развития и проявления интеллекта человеческих индивидуумов. Об этом пишет в своих работах Дж. Сорос<sup>3</sup>, называя это явление рефлексивностью<sup>4</sup>.

Так, в частности, он говорит: «Явления, изучаемые общественными науками, в том числе и деятельность финансовых рынков, имеют мыслящих участников, и это все усложняет. Как я пытался показать, взгляды участников по самой своей природе являются предвзятыми. Вместо прямой линии, ведущей от одного набора условий к другому, мы имеем постоянные переходы от объективных, поддающихся наблюдению, условий к наблюдениям участников, и наоборот: участники опираются при принятии решений не на объективные условия, а на свою интерпретацию этих условий. Это очень важный момент, имеющий далеко идущие последствия. Он вводит элемент неопределенности, который делает предмет исследования менее поддающимся тому типу обобщений, предсказаний и объяснений, которые и помогли естественным наукам завоевать свою репутацию. Именно потому, что этот элемент неопределенности является настолько разрушительным, общественные науки в целом, и экономическая теория в частности, делали все возможное, чтобы исключить или проигнорировать его»<sup>5</sup>.

«Научный метод предназначен для исследования фактов; но как мы уже видели, события, в которых участвуют мыслящие участники, состоят не только из фактов. Мышление участников иг-

<sup>1</sup> См.: Конторов Д.С., Михайлов Н.В., Саврасов Ю.С. Основы физической экономики ... — С. 21.

<sup>2</sup> «...Будущее по своей природе не предсказуемо» (Сорос Дж. Алхимия финансов ... — С. 354).

<sup>3</sup> См.: Сорос Дж. Алхимия финансов ... — 416 с.; Сорос Дж. Кризис мирового капитализма ... — XXVI, 262 с.; Сорос Дж. Сорос о Соросе. Опережая перемены ... — 336 с.

<sup>4</sup> «Восприятия участников по самой своей природе содержат ошибку, и существует двусторонняя связь — связь между ошибочными восприятиями и действительным ходом событий, — результатом которой является отсутствие соответствия между ними. Я называю эту двустороннюю связь рефлексивностью» (Сорос Дж. Алхимия финансов ... — С. 22).

<sup>5</sup> Сорос Дж. Алхимия финансов ... — С. 14.



рает казуальную<sup>1</sup> роль; и в то же время оно не соотносится с фактами по той простой причине, что оно не имеет к ним отношения. Участникам приходится иметь дело с ситуацией, которая сопряжена с принимаемыми ими решениями; их мышление составляет неотъемлемую часть этой ситуации. Независимо от того, считаем ли мы мышление участников фактом особого рода или вообще не считаем фактом, оно вносит элемент неопределенности в предмет исследования. *В естественных науках этот элемент отсутствует* (курсив наш. — В.Н., И.Н.)»<sup>2</sup>.

Вследствие указанных обстоятельств экономика не может быть однородной системой, способной долго сохранять какие-либо свои свойства. И зачастую свойства агрегатов невозможно получить простым сложением свойств элементарных составляющих. В экономике на такой зыбкой основе, которую представляют экономические субъекты, наделенные интеллектом, трудно найти что-либо постоянное, в частности, фундаментальные физические константы, столь характерные для физики. «Казуальная роль, которую играет мышление участников, не имеет прототипов в явлениях, изучаемых естественными науками»<sup>3</sup>. «В законах экономики (и соответственно денег) коэффициенты имеют ограниченную стабильность и, что важнее, законы не вытекают из каких-либо мировых констант»<sup>4</sup>.

Экономика, скорее, покоится на условных постоянных, которые при изменении соответствующих условий автоматически изменяют свое содержание, приспособляясь к новым условиям. Так, единица валюты, например рубль, казалось бы, имеет ясное наполнение. Однако ее постоянство определяется неизменностью соотношения с курсом более конвертируемой валюты, в частности с курсом доллара. Соответственно мы можем ввести в экономическое пространство свою метрику и связать ее с единицей валюты, а она в свою очередь может быть связана с единицей энергии. Однако это еще не говорит о фундаментальном постоянстве какого-либо параметра экономики.

Поэтому экономику, скорее всего, можно было бы сравнить с пульсирующей системой при постоянном изменении как структуры своих характеризующих параметров, так и соотношения их численных значений. То есть слабая прогностичность экономики объясняется в первую очередь тем, что она — интенсивно развивающаяся система с весьма динамично изменяющимися во времени и пространстве многочисленными характеризующими пара-

<sup>1</sup> «Казуальный... — случайный, единичный, не поддающийся обобщению» (Современный словарь иностранных слов ... — С. 252).

<sup>2</sup> Сорос Дж. Алхимия финансов ... — С. 42.

<sup>3</sup> Там же. — С. 49.

<sup>4</sup> Конторов Д.С., Михайлов Н.В., Саврасов Ю.С. Основы физической экономики ... — С. 26.

метрами. Темпы развития экономики и общества не идут ни в какое сравнение с темпами развития других биологических систем и, тем более, физических систем планетарного космического характера, вследствие инертности последних в сравнении с интенсивной динамикой развития человеческого общества.

Здесь-то как раз к экономике и можно отнести замечание В.Б. Губина, которое он использует для критики огульного отношения к пониманию синергетики: «Основная особенность ее объектов — это макроскопически структурированная, упорядоченная картина явления и соответственно неоднородное движение частиц. Это резко отличается от поведения обычных термодинамических систем, где происходит переход к равномерной или монотонной картине и к случайному, хаотическому движению как бы не связанных друг с другом, не замечающих друг друга частиц (элементов) во всей доступной им области — к тому, что раньше называлось молекулярным хаосом (вообще-то термин несколько противоречивый, поскольку объективно в механике нет никакого хаоса). Оказалось, что бесструктурное состояние устанавливается не всегда. Часто выгоднее, более устойчивой оказывается неоднородная структура: частицы, взаимодействуя, выстраиваются или движутся особо упорядоченным образом. Движение элементов системы происходит преимущественно в некоторой выделенной части вообще разрешенной области. Область “притяжения” или сам процесс такого движения называют аттрактором.....». «В общем, в системах, проявляющих синергетическое (кооперативное) поведение, синергетический эффект порождается принципиально совместным взаимодействием частиц. Модель независимых частиц, молекулярного хаоса, как в обычной термодинамике, явно не проходит. Последствия этой кооперативности для задачи предсказания эффектов весьма тяжелы. В обычной термодинамике результаты в общем слабо зависят от обстоятельств и весьма однообразны, чем она и хороша (удобна для предсказаний). Например, в ней не важна форма объема, она там выступает как скаляр, число. В этом случае две одинаковые системы можно заменить одной суммарной (аддитивность энтропии). А при кооперативности ответ оказывается зависящим от конкретных обстоятельств, так что, во-первых, трудно без точного расчета, начинающегося с взаимодействия элементов (молекул) в данных конкретных условиях, угадать, получится та или иная картина, а затем трудно найти и сформулировать для нее регулярное макроскопическое описание — или в пространстве, или во времени, или то и другое вместе»<sup>1</sup>.

<sup>1</sup> Губин В.Б. Синергетика как новый пирог для «постнеклассических ученых» или отзыв на автореферат докторской диссертации // Философские науки. — 2003. — № 2. — С. 124–125.

### **13.2. ПУТИ ПОВЫШЕНИЯ ПРОГНОСТИЧНОСТИ ЭКОНОМИКИ, КАК НАУКИ, И ЕЕ ПРОГНОЗИРУЕМОСТИ, КАК СИСТЕМЫ**

#### **Сравнительная характеристика законов физики и экономики.**

В механике и термодинамике упорядоченное взаимодействие микрочастиц и макрообразований обусловлено различными физическими законами, что закладывает основу для прогностики в естественных науках, касающейся тех физических явлений, которые носят стабильный и устойчивый во времени и пространстве характер. В экономике физические законы остаются в стороне, не работая по той простой причине, что экономические микрочастицы и макрообразования в вещественно-материальном отношении хоть и являются материальными телами (точками) и их совокупностями, но с принципиальным отличием от физических тел, тем, что в экономике — это материальные тела, наделенные разумом, интеллектом. И потому элементы экономической «системы в своем развитии следуют собственным имманентным интересам, не выводимым из присущих системе как целостности эмерджентных интересов...; в свою очередь, эмерджентные интересы системы не полностью абсорбируют имманентные интересы ее элементов»<sup>1</sup>.

То есть это не просто материальные точки, термо- и электродинамические частицы, а интеллектуальные тела и частицы, которые действуют не по физическим законам, законам естественных наук, а скорее, вопреки им, таким образом быстрее осваивая природу и развивая ее освоение. Вспомним по этому поводу, несмотря на безуспешность, многовековые попытки по созданию алхимиками искусственного золота, или изобретения, кому не лень, «вечного двигателя».

Однако на основе систематического нарушения тех или иных законов или неподчинения им невозможно прийти к упорядоченности структур и систем. Очевидно, что в экономике должны существовать или должны быть построены законы, обусловленные хотя бы договоренностями по согласованию интересов отдельных элементов и всей системы в целом, которые задавали бы рамки упорядоченного развития экономики и человеческого сообщества. Тогда «согласование интересов предполагает выработку и реализацию такой совокупности управляющих воздействий..., что состояние (траектория развития) каждого элемента системы, предпочтительное с позиций его имманентных интересов, предпочтительно и для других элементов, а также с точки зрения эмерджентных интересов системы, и наоборот, состояния элементов, предпочтительные с позиции эмерджентных интересов, соответствуют и имманентным интересам этих элементов. ...Естественно,

<sup>1</sup> Математика и кибернетика в экономике: словарь-справочник. — 2-е. изд. — М.: Экономика, 1975. — С. 525.

что при наличии в системе антагонистических интересов их согласование невозможно»<sup>1</sup>.

То есть здесь следует фундаментальный вывод: человечество как совокупность интеллектуальных тел, или сообщество материальных тел, наделенных разумом, интеллектом, должно строить собственные законы, ведущие человеческое сообщество и экономику в сторону целесообразной упорядоченности. «При этом фактор порядка привносится людьми: человеческим сознанием и действиями. В результате хаотическая экономика превращается в систему, которая в современном обществе формируется посредством государственного управления. Государственное вмешательство — определяющий фактор экономики, а эволюция экономики — это процесс усиления государственного влияния на экономические процессы»<sup>2</sup>.

А где она, целесообразная упорядоченность? В рамках НЭТ мы выступаем за то, чтобы представлять каким-либо образом, лучше визуально, наглядно идеальный образ экономики, в направлении которого должна регулироваться реальная экономика. В какой-то части ответ на этот вопрос дает отображение экономики в виде двумерной неравновесной модели, сравнение с которой уже давало бы ответ на вопрос об упорядоченности в развитии экономики.

**О принципах регламентирования интеллектуального поля.** Тогда законы, регламентирующие, так называемое, «интеллектуальное поле»<sup>3</sup> и взаимодействие с ним, должны будут определять соответствие и направление регулирования в сторону достижения идеала. В НЭТ идеал задается непосредственно для сегодняшнего состояния экономики и общества в отличие от традиционных конструкций будущего — коммунистических или иных образов экономики и общества.

В связи с указанным попытки простого «синтеза физики и экономики»<sup>4</sup> обречены, на наш взгляд, на неудачу и скорее всего они будут сводиться к удачным и неудачным версиям объяснения экономики в рамках физических представлений и терминологии. И получается, что достижение большей прогнозируемости экономики на базе физических аналогий призрачно и практически выльется к попыткам построения ЭМ-моделей на основе представления «экономических категорий и процессов в физической интерпре-

<sup>1</sup> Математика и кибернетика в экономике ... — С. 525.

<sup>2</sup> Конторов Д.С., Михайлов Н.В., Саврасов Ю.С. Основы физической экономики ... — С. 11.

<sup>3</sup> По аналогии с силовыми физическими полями — электромагнитным, гравитационным и т.п. Однако интеллектуальное поле — это не физическое поле, оно создается, наращивается и регулируется человеческим сообществом.

<sup>4</sup> Конторов Д.С., Михайлов Н.В., Саврасов Ю.С. Основы физической экономики ... — С. 10.

тации» и их описаниям «на основании физических аналогий»<sup>1</sup>. А поскольку «интеллектуальное тело» не физическое, то и подчинить экономику законам физики не удастся, как не удастся достичь большей прогнозируемости экономики на базе физических аналогов.

Выход, на наш взгляд, простой и двоякий. С одной стороны, часть поля человеческой деятельности необходимо регламентировать, подчинив его функционирование в первую очередь государственно-правовым законам, принятым с учетом всех других законов и закономерностей, в том числе выявленных естественными, социологическими, экономическими и другими науками, сделав эту область деятельности прогностичной, прогнозируемой и планируемой.

С другой стороны, должна существовать в человеческом обществе, экономике и других сферах человеческой деятельности такая часть интеллектуального поля, функционирование которой может быть регламентировано только в порядке взаимодействия с регулируемой его частью. Внутренний распорядок взаимодействия тел и систем, внутренние аспекты функционирования этой части поля должны быть максимально раскрепощены и развиваться свободно вопреки тезису о необходимости прогнозируемости и прогностичности человеческой деятельности. Время от времени продукты деятельности II поля должны пополнять систему взаимодействия тел в I поле.

### **13.3. ВЗАИМОДЕЙСТВИЕ ЭКОНОМИЧЕСКИХ АГЕНТОВ В СРАВНЕНИИ С ВЗАИМОДЕЙСТВИЕМ МАТЕРИАЛЬНЫХ ТЕЛ В ФИЗИКЕ**

**О взаимодействии элементарных тел в экономике и природе.** В физике «в изолированной системе... частицы стремятся перейти в состояния наибольшего беспорядка», что выражается, например, в выравнивании теплоты: «все тела будут одинаково нагреты»<sup>2</sup>. А в экономике в изолированной системе, каковыми, например, являются автаркические государства, как правило, в конце концов, наступает монополия, либо экономической, либо административной власти. При этом монопольная власть всегда стремится обеспечить наибольшее присвоение потока доходов. То есть в экономике вопреки закону физики не происходит рассеяние «денежной энергии» в экономическом пространстве, которое должно было бы сопровождаться увеличением денежной энтропии. Наоборот, «денежная энергия» концентрируется у отдельных «экономических

<sup>1</sup> Конторов Д.С., Михайлов Н.В., Саврасов Ю.С. Основы физической экономики ... — С. 10.

<sup>2</sup> Законы земли ... — С. 69.

тел», вызывая определенную упорядоченность, хотя это может быть и не совсем этичным с моральной точки зрения. Это — во-первых.

Во-вторых, второе начало термодинамики гласит: «...Любое природное явление обесценивает энергию»<sup>1</sup>, что, например, говорит о невозможности полностью перевести в работу сообщенное телу тепло. В экономике же общая тенденция такова, что все в принципе происходит наоборот. Весь смысл предпринимательства состоит в наращивании денежной энергии, что предприниматель и делает при производстве товаров. Он тратит на приобретение ресурсов одно количество денег, а в выручке старается его преумножить. Это значит, что получаемая им «денежная энергия» не только не рассеивается каким-либо образом (хотя и это может случиться, поскольку мы говорим лишь об общей тенденции), а даже наоборот — увеличивается.

А что происходит в механике? Молекула, сталкиваясь с другой микрочастицей, отдает ей часть своей энергии, тем самым уравновешиваясь с ней в содержании энергии и выравнивая энергию всей системы, что, по сути дела, означает рост энтропии и уход от упорядоченности. А в экономике все практически происходит наоборот: предприниматели, сталкиваясь друг с другом, производя работу, всегда стараются преумножить свою энергию либо в увеличении количества денег, либо товаров, либо и того и другого, или же еще каких-либо других активов.

Да и в целом по экономике, казалось бы, при производстве товаров получается, что происходит рассеяние издержек производства на большее количество произведенного товара, что вполне согласуется со вторым законом термодинамики. Однако в дальнейшем за счет инерционных цен рынка происходит наращивание «денежной энергии», а значит и упорядоченности в экономическом пространстве. При этом в экономике производится работа по производству и приращению товаров и параллельно осуществляется покрытие деньгами в обороте произведенных товаров с покрытием и их приращения. Тем самым происходит возрастание стоимости.

**Взаимодействие экономических агентов в сравнении с броуновским движением микрочастиц в природе.** Отметим, далее, в сравнении с термодинамикой, что если в ней броуновское движение суть случайные блуждания микрочастиц, то в экономике ее развитие — это целенаправленное движение экономических агентов по определенной траектории, в каждой точке которой их действия осуществляются на основе выбора положительного результата оценки ситуации. Это значит, что в экономике «разумное материальное тело» (экономический агент) в результате «столкновения» с другими будет двигаться по дальнейшей траектории, со-

<sup>1</sup> Законы земли ... — С. 66.

вершенно не обязательно отвечающей законам классической, или квантовой механики, термодинамики и т.п.

Процесс взаимодействия экономических агентов можно сравнить с движением броуновских частиц, с той лишь разницей, что в экономике каждая из этих элементарных частиц, как бы, снабжена собственным «моторчиком», позволяющим ей двигаться в произвольном направлении по собственному усмотрению, и системой управления этим «моторчиком», которая позволяет экономической микрочастице оценивать происходящие события во внутренней и внешней среде и в соответствии с этим принимать решения по дальнейшему своему движению. И потому «экономические субъекты активны; они действуют преднамеренно; они принимают решения, обеспечивающие выполнение разработанных ими планов»<sup>1</sup>.

То есть в экономике микрочастица сама превращается в сложную, динамическую, вероятностную систему, состоящую из управляемой и управляющей подсистем с прямыми и обратными положительными и отрицательными связями. В связи с этим прогноз поведения как макросистемы — совокупности экономических микрочастиц, так и самих микрочастиц — экономических агентов, дело неблагодарное и неперспективное в смысле эффективных результатов. Единственно разумным в этой ситуации будет являться, на наш взгляд, использование метода разработки целевых установок развития экономики и ориентация тем или иным способом (законодательно, административно, экономически и т.п.) движения экономических «микрочастиц» в направлении этих установок. Тогда в рамках определенных в установках целей что-то можно спрогнозировать и регулировать. В связи с этим важнейшее значение приобретает теория, призванная научно обосновать целевые установки и критерии их достижения.

Однако в соответствии с аксиомой и принципом двойственности И.Н. Острцова все не так категорично в отношении бесперспективности прогноза макросистем в экономике: «Аксиома двойственности: материальный мир во всех своих проявлениях, в том числе и социальных, является двойственным. Принцип двойственности: двойственность определяется предопределенностью коллективных процессов и случайностью индивидуальных. При этом индивидуальные объекты могут проявляться в материальном мире только через взаимодействие с групповыми, классическими структурами, а коллективные структуры могут быть сформированы только из индивидуальных объектов. Данная аксиома есть фундаментальная аксиома материалистического понимания мира. ...Сумма индиви-

<sup>1</sup> Барр Р. Политическая экономия: В 2 т.: пер. с фр. — М.: Междунар. отношения, 1995. — Т. 1. — С. 114.

дуальностей имеет не случайные средние тенденции, отклонение от которых есть проявление индивидуальности»<sup>1</sup>.

Понятно, что «случайные средние тенденции» могут послужить основой для выявления тенденций развития и экономических макросистем, представляющих собой то или иное множество экономических агентов, а они могут лежать в основе разработки формального инструментария прогноза экономики на различных уровнях иерархии формирования макросистем.

### **13.4. О РОЛИ ТРУДА И ИНТЕЛЛЕКТА В ЭКОНОМИКЕ**

**Интеллект, как движитель труда.** В неравновесной экономической теории, в конечном счете, товар создается интеллектом человека, а не просто трудом. Труд при этом оказывается способом реализации интеллекта. Вооруженность труда — это уровень опосредованного выражения в труде интеллекта.

В традиционной экономической теории труд как процесс полностью заслонил своего движителя — интеллект. Не спасает такое положение и то, что труд подразделяется в экономической теории на умственный и физический, поскольку интеллект — это состояние, способность к получению знаний и их выработке. Интеллект может дремать, то есть не включаться. Тогда мы получаем либо бездействие носителя интеллекта, либо его автоматические зомбированные движения. И это тоже труд, но за ним не стоит интеллект. Как только действия и движения начинают осознаваться, руководствоваться сознанием, тогда мы уже получаем реализацию интеллекта в труде. То есть, в этом случае, интеллект включается в действия своего носителя. И вообще в труде первоначально, первоосновой является интеллект. Труд человека без мышления вообще невообразим, ибо только в противном случае он приобретает форму целесообразной деятельности.

В то же время труд животных, например по добыванию пищи, тоже является трудом, носящим определенную целесообразность, однако он построен на рефлекторном сознании, которое подменяет мышление, присущее человеку.

Говорить, что прибавочная стоимость создается трудом, — значит подразумевать и возможность ее получения без подключения интеллекта человека, предполагать, что она может быть получена и животными, и автоматами, и т.п.

Но если иметь в виду, что труд носит интеллектуальный характер, то из этого следует, что за процессом труда в любом

<sup>1</sup> См.: Львов Д.С., Острецов И.Н. Феномен индивидуального в мироздании // Око планеты: Информационно-аналитический портал // Режим доступа: <http://oko-planet.su/politik/society/244484-phenomen-individualnogo-v-mirozdanii.html> (дата публикации: 03.06.2014).



случае — будь он интеллектуальный, или просто физический — всегда стоит интеллект — как способность к мышлению, способность к восприятию знаний и их выработке. Поэтому началом всех начал в производстве стоит интеллект, а не просто труд как целесообразная деятельность. То есть, если есть целесообразная деятельность, то за ней стоит интеллект, который непрестанно контролирует и направляет ее.

Таким образом, интеллект в своих частных, или групповых, или общественных проявлениях может выражаться своими результатами только через труд, причем не обязательно через труд непосредственного обладателя этого интеллекта. Процесс управления — наглядное тому свидетельство. Указания руководителя — это интеллектуальный продукт, но исполнять их будут подчиненные. Однако и за их действиями по исполнению указаний стоит их собственный интеллект.

То есть интеллект и труд, как выполнение какой-либо работы, взаимосвязаны между собой как иголка с ниткой. Однако функция иголки воплощена в интеллекте, а нитки — в труде. Результат работы — пошив — закреплен за ниткой, хотя выполнена она иглой.

Также в экономической теории роль интеллекта сведена к нулю, хотя продукт интеллекта — достижения НТП — теперь уже признаются в качестве непосредственной производительной силы.

Надо заметить, что интеллект характеризуется избыточностью производства знаний. Не всегда они улавливаются и фиксируются. И тем более не всегда используются непосредственно в практической деятельности человека. То есть интеллект, как и многие другие природные ресурсы, имеет избыточный потенциал, возможности использования которого, в отличие от других ресурсов, практически неисчерпаемы.

**Еще раз о сущности и свойствах интеллекта.** В связи с указанным, отметим, что авторы «Основ физической экономики» совершенно справедливо ставят вопрос: «Исключив компенсацию затрат, получим прибавочную стоимость. Откуда она?»<sup>1</sup>. И затем сами же начинают объяснять происхождение прибавочной стоимости с точки зрения естественных наук. В частности, причину происхождения прибавочной стоимости в экономике они приписывают, так называемому, закону Подолинского, который формулируется так: «КПД труда больше единицы»<sup>2</sup>. В соответствии с этим законом труд обладает «особой способностью» «перераспределять естественные потоки энергии» и соответственно производить большую стоимость «выходного продукта» по сравнению со стои-

<sup>1</sup> Конторов Д.С., Михайлов Н.В., Саврасов Ю.С. Основы физической экономики ... — С. 60.

<sup>2</sup> Там же. — С. 61.

мостью «входного»: «КПД труда исчисляется как отношение выходной стоимости к входной и это отношение больше единицы»<sup>1</sup>. Такое объяснение происхождения прибавочной стоимости не так уж далеко отстоит от марксовской концепции. Откуда в труде такая чудесная способность иметь КПД больше единицы автором не объясняется, так же как и К. Марксом не объясняется необходимость приписывать лишь живому труду способность производить прибавочную стоимость.

Между тем, «во что обходится развитие на основе качественных сдвигов, красноречиво говорят следующие цифры: в зависимости от отрасли, сложности решаемых проблем, степени их разработанности и других факторов от 50 до 90% исследований, проводимых в обрабатывающей промышленности развитых капиталистических стран, оказываются безрезультатными (МЭиМО. 1982. № 13. С. 60). Чтобы успешно продать один товар, считают американские экономисты, требуется в среднем 58 новых идей, а из 10 тыс. ежегодно разрабатываемых в лабораториях США новых изделий 80% забраковываются в самом начале. Риск выхода на рынок считается экспертами на Западе главным, а технический риск при создании нового товара — относительно второстепенным (Вопросы экономики. 1982. № 7. С. 150). Согласно статистическим данным, четыре из каждых пяти новых продуктов терпят неудачу, причем главным образом из-за плохого анализа рынка и недоработки продукта по отношению к требованиям покупателя (США, 1986. № 8. С. 87)»<sup>2</sup>. Разве при такой ситуации можно говорить о КПД затрат труда больше единицы?

У нас в неравновесной экономической теории есть объяснение происхождения прибыли на языке экономических представлений. Она есть результат экономии исходных ресурсов на единицу искомого продукта в течение определенного периода, что графически демонстрируется как «проседание» издержек на покупку ресурсов в себестоимость единицы товара. Но есть у нас объяснение и с точки зрения естественных наук, заключенное в первом начале термодинамики.

В масштабе общества прибавочная стоимость — это приращение национального богатства в виде национального дохода в части прибавочной стоимости (без затрат на оплату труда), а он есть результат наращивания товаров и эмиссии денег. За счет чего может наращиваться производство товара? За счет внедрения в производство достижений НТП, которые есть прямой результат функциониро-

<sup>1</sup> Конторов Д.С., Михайлов Н.В., Саврасов Ю.С. Основы физической экономики ... — С. 62.

<sup>2</sup> Олдак П.Г. Формирование современного экономического мышления. — Новосибирск: Наука Сиб. отд-е, 1989. — С. 19–20.

вания интеллекта общества. Следовательно, причиной происхождения прибавочной стоимости является интеллект общества.

Об этом пишет и известный американский социолог Д. Белл: «По мере сокращения рабочего времени и устранения производственного рабочего (который, по Марксу, является источником стоимости, так как большинство услуг относится к непроемодительному труду) становится ясно, что знания и их применение заменяют рабочего в качестве источника “прибавочной стоимости” в национальном продукте. В этом смысле информация и знания являются основными переменными постиндустриального общества, подобно тому, как капитал и труд были главными переменными индустриального общества»<sup>1</sup>.

Причем ускорение (годовое приращение) в производстве товаров возникает пропорционально экспоненциальному росту знаний в обществе. Очевидно, что между этими величинами существует тесная связь. «Совершенствуются орудия и средства труда — за счет интеллектуального вклада, соответственно растет производительность и КПД труда. В этом процессе наблюдаются как эволюционные изменения вследствие распространения более производительных средств, массового их освоения, так и скачки в результате изобретения новых средств. Интервал между скачками непрерывно уменьшается. Для того чтобы перейти от гребного флота к парусному потребовались тысячелетия, от парусного к паровому — столетия, на переход к дизелям — десятилетия... Основные скачки в истории человечества — открытие огня, пороха, печати, паровой машины, электроэнергии, электросвязи, компьютера. Каждый из этих крупных скачков привел к серии мелких, которые составили основу эволюции и прогресса»<sup>2</sup>.

Таким образом, непосредственно живому труду совершенно незаслуженно приписывается способность производить прибавочную стоимость. Эта способность принадлежит интеллекту. С учетом избыточности состояния и функционирования интеллекта ясно, что его отдача прибавочной стоимостью (КПД) никак не может быть больше единицы, что вполне объяснимо с точки зрения физики и не противоречит ее законам.

**О попытках количественного измерения интеллекта.** Надо ли измерять величину самого интеллекта, на невозможность чего сетуют авторы «Основ физической экономики»?<sup>3</sup> На наш взгляд,

<sup>1</sup> Цитируется по: Олдак П.Г. Формирование современного экономического мышления ... — С. 100.

<sup>2</sup> Конторов Д.С., Михайлов Н.В., Саврасов Ю.С. Основы физической экономики ... — С. 62.

<sup>3</sup> Там же. — С.61.

этого совершенно не нужно делать<sup>1</sup>, потому что по отношению к экономике интеллект выступает как внешнее тело, размеры которого в физике, например, непонятны и необъяснимы с точки зрения материальной точки, на которую оно воздействует. В физике научились измерять лишь результат воздействия внешнего тела на точку и этим удовлетворялись. Так и в экономике. Зачем ставить вопрос об измерении интеллекта вообще? Его величина безразмерна и необъятна, потому что неисчерпаем источник знаний — природа человека, но результат импульса воздействия мы можем измерить в виде приращения национального богатства — национального дохода в части прибавочной стоимости, который, в свою очередь, в соответствии с принципом калибровочной симметрии раздваивается на приращение товара и приращение (эмиссию) денег.

Да, и чем в науке понятие «интеллекта» хуже понятия «энтропии»? Энтропию вообще никак невозможно измерить и понять, а интеллект можно хотя бы по косвенным признакам понять и измерить.

Здесь очевидно, что более продуктивен подход, предложенный Дж. Соросом, — необходимо найти способы описания и предсказания поведения мыслящих участников экономических явлений, или мыслящих материальных тел экономики<sup>2</sup>.

На наш взгляд, именно с признанием интеллекта в качестве первоосновы развития человечества наступит эра ноосферы по В.И. Вернадскому. Как было указано выше, с точки зрения естественных наук интеллект человека и человеческого общества, выступая внешней силой по отношению к экономике, постоянно наращивает внутреннюю стоимостную энергию экономики и общества — национальное богатство, складывающуюся из приращений товаров и приращений денег. Недаром в экономике все эти показатели имеют единую стоимостную размерность — рубль, так же как в физике внутренняя энергия тела, теплота и работа измеряются в едином измерителе — в джоулях.

В то же время в свете возможности измерения интеллекта можно попытаться это сделать на основе установленного нами факта замещения интеллектом материальных ресурсов.

<sup>1</sup> Хотя это можно было бы попытаться сделать, например, через подсчет экономии ресурсов, энергии в расчете на объем произведенного продукта на каждом витке воспроизводственного кругооборота и т.п. Или, как предлагает Б.Л. Кузнецов: «...Интеллектоемкость продукта (товара) в принципе можно измерить количественно (например, стоимостью “ноу-хау”, патентов, исследований, разработок, приходящихся на единицу продукта)...» (Кузнецов Б.Л. Синергетический менеджмент в машиностроении: учебное пособие. — Наб. Челны: Изд-во КамГПИ, 2003. — С. 48).

<sup>2</sup> См.: Сорос Дж. Алхимия финансов ... — С. 48–49.

**О замещении интеллектом материальных ресурсов и его измерении на этой основе.** Как известно, общество подразделяется на две сферы жизнедеятельности человека:

1. Сфера производства экономических благ, которая, в свою очередь, подразделяется на «подсферы»: а) материального; б) духовно-интеллектуального производства.

2. Сфера потребления использует произведенные материальные блага для удовлетворения потребностей людей. Она также, в свою очередь, подразделяется на: а) подсферу материального потребления; б) духовно-интеллектуального потребления.

Во всех сферах и подсферах главным, всеобъемлющим, интегрального характера ресурсом является **общественный интеллект**, который обладает свойством замещения других ресурсов материального свойства. В качественном отношении — это нематериальный ресурс, не имеющий ни цвета, ни запаха, ни материальной оболочки, ни веса, не передается нам в ощущениях. В то же время он обладает свойством биокатализатора процессов, происходящих в экономике и обществе и, даже, в природе. При этом в экономике в качестве субстрата каталитических процессов с участием интеллекта выступают блага ресурсного характера, а продуктом — материальные и духовно-интеллектуальные блага потребительского свойства. Интеллект выступает активным элементом как сферы производства, так и сферы потребления, как правило, занимающимся упорядочением структур в соответствии с тем или иным частным критерием. Например, в сфере производства упорядочением исходных компонентов товара, отвечающего государственным стандартам качества, в соответствии с критерием максимизации прибыли, в сфере потребления упорядочением компонентов потребления в соответствии с критерием минимизации стоимости потребительской корзины, оптимизированной по социальным и физиологическим нормам потребления.

Источником интеллекта является человек, а общественного интеллекта — все население данного административно-хозяйственного образования. Процесс замещения интеллектом материальных ресурсов осуществляется на основе упорядочения исходных компонентов производимого товара, на основе внедрения достижений НТП, как продукта интеллекта, в результате чего возникает их экономия по сравнению с объемами, затраченными в предыдущем воспроизводственном цикле общественного производства. Из сэкономленных ресурсов изготавливается тот же товар, в результате чего его объем выпуска увеличивается, демонстрируя реальное замещение материальных ресурсов в выпущенном товаре интеллектуальным. Соответственно, величина этого замещения может быть показана формально следующим образом:

$$\Delta M_j = M_{j,t-1} - M_{j,t} \quad (13.1)$$

где  $\Delta M_j$  — экономия материальных ресурсов, полученная в результате внедрения достижений НТП, как продукта интеллекта, в производство  $j$ -го товара, руб;  $M_{jt-1}$ ,  $M_{jt}$  — затраты исходных компонентов (факторов производства) для изготовления одного и того же объема  $j$ -го товара, соответственно, в предыдущем  $t-1$  и текущем  $t$  циклах или других интервалах его воспроизводства, руб.

В связи с формальной демонстрацией замещения материальных ресурсов, как компонентов выпускаемого товара, возникает интересная концепция измерения интеллекта, как интегрального биокаталического ресурса (фактора производства). Поскольку мы говорим о замещении материальных ресурсов интеллектом и при этом имеем стоимостное (денежное) измерение сэкономленных (замещенных) ресурсов, то тогда со всей очевидностью можно записать следующее тождество, в котором интеллект будет измеряться так же, как и сэкономленные материальные ресурсы, в денежном измерителе:

$$\Delta I_j = \Delta M_j, \quad (13.2)$$

где  $\Delta I_j$  — величина интеллекта, заместившего факторы производства при выпуске одного и того же объема  $j$ -го товара, соответственно в предыдущем  $t-1$  и текущем  $t$  воспроизводственных циклах, руб.

Далее, с учетом (13.1) и (13.2) можно записать производственную функцию в виде:

$$\Delta Q_j = f(\Delta I_j), \quad (13.3)$$

где  $\Delta Q_j$  — объем дополнительного выпуска  $j$ -го товара, полученного в результате внедрения в производство достижений НТП, как продукта интеллекта  $\Delta I_j$ , заместившего  $\Delta M_j$  руб.

С учетом указанного, можно полагать, что измерение интеллекта деньгами может осуществляться не только в части замещения им факторов производства, но и вообще интеллекта человека с учетом того, что численные параметры использования интеллекта не всегда имеют ясное аналитическое выражение. И соответственно при измерении интеллекта в частных случаях возникает задача установления этой аналитики в каждом конкретном случае замещения интеллектом материальных элементов общественного производства, а также в других случаях использования интеллекта.

Таким образом, существование человека постепенно перемещается из материальной в духовно-интеллектуальную сферу, в которой уже основная роль принадлежит не материальным, а **духовно-интеллектуальным ресурсам**, в первую очередь такому, как всеобщий интегральный ресурс — интеллект, способный служить биокатализатором многих процессов, происходящих в экономике и обществе, замещать материальные ресурсы в общественном производстве во всех отношениях, в частности, в отношении за-

мены старых материальных ресурсов на новые или обновленные, более отвечающие требованиям современного производства, современным технологиям производства; замены самих технологий, к примеру, механической обработки и переработки исходных материалов на нано-, био-, космотехнологии; замены основных средств производства на современные, произведенные с использованием современных ресурсов и технологий, а также с замещением двумерных горизонтальных площадей расположения и обработки производственного субстрата на трехмерные пространственные объемы, например, в агроэкономике переходом от систем ведения сельского хозяйства на обширных площадях сельскохозяйственных угодий на компактные системы многоярусного, многоэтажного сельского хозяйства с использованием заменителей земли, малообъемных земельных субстратов, питательных растворов, энергосберегающих технологий, искусственного света, построением овощных фабрик и т.п., подобные уже существующим многоярусным тепличным комбинатам, опять-таки, работающим на совершенно новых технологиях ведения сельского хозяйства и выращивания культуры типа гидропонных и т.п.<sup>1</sup>

К социальным следствиям перехода сельского хозяйства на многоярусное, многоэтажное, указанным автором вышеприведенного источника<sup>2</sup>, можно добавить и возможность избавления в сельскохозяйственном производстве от массового ручного труда мигрантов, практикующих технологии избыточного внесения в обрабатываемую почву удобрений и гербицидов, многократно превышая технологические нормы.

Остается дело за малым — отыскать неисчерпаемый источник энергии с возможностью использования ее в производственных и потребительских сферах человеческой жизнедеятельности. И опять-таки наши ожидания должен оправдать тот же всеобщий ресурс, носителями которого являются люди, как неисчерпаемый его кладезь. Нетрудно предположить, что для сохранения этой кладези, должной быть всегда готовой к выдаче очередной высококачественной порции интеллекта, люди должны будут изыскивать все способы физического и интеллектуального совершенствования для перехода к самым высоким эталонам здорового, гармоничного физического и духовно-интеллектуального существования.

<sup>1</sup> См. об этом в: Ким А. Гидропоника в России. Краткий обзор // Теплицы.ру: Электронный сайт // Режим доступа: <http://www.greenhouses.ru/ut3> (дата обращения: 03.06.2018).

<sup>2</sup> Это: «ликвидируется сезонный характер труда и обеспечивается постоянная занятость обслуживающего персонала в течении всего года; повышение производительности труда, организационно-технологического уровня производства».

В соответствии с указанным становится совершенно ясным и понятным основной путь перехода к справедливому обществу. Он заключается в постепенном переходе к либерализации всяких монополий, включая монополию на собственность и доходы, посредством проведения антимонопольной политики в этих сферах так, чтобы мажоритарные акционеры акционерных обществ постепенно утрачивали свой статус монополистов, а количество миноритарных акционеров увеличивалось с увеличением и их долей владения акциями тех же акционерных обществ, приобретая массовый характер.

На этой основе может быть осуществлен безболезненный переход к малолюдным и безлюдным производственным технологиям с трудоустройством трудоспособного населения из производственной сферы в духовно-интеллектуальную сферу деятельности с ее возможностями бесконечного увеличения рабочих мест, обеспечения массовой занятости людей в соответствии с их потребностями трудовой духовно-интеллектуальной деятельности.



# Глава 14

## ЭКОНОМИКА С ПОЗИЦИИ ТЕРМОДИНАМИКИ

### 14.1. ЗАКОН СОХРАНЕНИЯ В ЭКОНОМИКЕ

**Отображение первого начала термодинамики в экономике.** Прочитируем формулировку и запись первого начала термодинамики: «Подведенная к системе теплота плюс работа, совершенная над системой, составляют возрастание внутренней энергии системы

$$dE = dQ + dW\text{»}^1,$$

где  $dE$  — возрастание внутренней энергии системы, джоуль;  $dQ$  — подведенная к системе теплота, джоуль;  $dW$  — работа, совершенная над системой, джоуль.

Интерпретируя приведенную формулировку применительно к экономике, перепишем ее, измеряя все показатели в рублях, следующим образом: «Выпущенная в экономике в течение года денежная масса  $dM$  плюс приращение по сравнению с предыдущим периодом производства товаров  $dQ$  составляют возрастание национального богатства страны  $dНБ$ , равное национальному доходу (в части прибавочной стоимости)  $НД$ ». То есть

$$dНБ = НД = dM + dQ. \quad (14.1)$$

**Внутренняя энергия экономики и общества.** Из определений первого начала термодинамики вытекает, что теплота в соответствии с принципом Ле Шателье — Брауна<sup>2</sup> сопровождает производство работы и за счет обоих процессов происходит возрастание внутренней энергии тела. В нашем же определении описывается

<sup>1</sup> Волькенштейн М.В. Энтропия и информация. — М.: Наука. Гл. ред. физ.-мат. лит., 1986. — С. 41. См. также формулировку первого закона термодинамики в: Кабардин О.Ф. Физика: Справочные материалы: учеб. пособие. — 2-е изд. — М.: Просвещение, 1988. — С. 95; Яворский Б.М., Детлаф А.А. Справочник по физике. — 2-е изд. — М.: Наука. Гл. ред. физ./-мат. лит.-ры, 1985. — С. 94 [и др.].

<sup>2</sup> Ле-Шателье — Брауна принцип устанавливает, что внешнее воздействие, выводящее систему из состояния термодинамического равновесия, вызывает в системе процессы, стремящиеся ослабить эффект воздействия. Так, при нагревании равновесной системы в ней происходят изменения (например, химические реакции), идущие с поглощением теплоты, а при охлаждении — изменения, приводящие к выделению теплоты» (Физика: Энциклопедия / под ред. Ю.В. Прохорова. — М.: Большая Российская энциклопедия, 2003. — С. 346–347).

возрастание национального богатства так, как это происходит на самом деле, поскольку прирост произведенных товаров должен покрываться в противодействии пропорциональной денежной массой, чтобы ослабить эффект отрицательного воздействия на стоимостные пропорции экономики со стороны дополнительно произведенных товаров, за счет чего происходит как бы одновременное возрастание как товарной, так и стоимостной энергии общества. Об этом в свое время говорил еще М. Фридмен<sup>1</sup>. При этом выпуск денег (эмиссия), сопровождая производство товаров, противодействует росту процентных ставок по кредитам, ослабляя эффект «перегрева» (излишнего, непропорционального роста) экономики.

В (14.1) по аналогии с процитированным в начале данного параграфа объем приращения произведенных в течение года товаров в стоимостном выражении есть эффект дополнительной работы общества, а эмитированная денежная масса есть как бы подведенная теплота. Общество за счет повышения эффективности своей производственной деятельности добивается приращения объемов товара и соответственно обеспечивает движение этого приращения на рынке за счет покрывающей его денежной массы. И здесь ясно видно действие 1-го начала термодинамики.

В результате получаем как  $Q' = Q + dQ$  и  $M' = M + dM$ . Соответственно приобретая за счет  $M'$  новые средства производства в размере  $Q'$ , получаем производственный капитал  $K'$  как основу производства товара в новом воспроизводственном цикле с соответствующим приращением, то есть имеем:

$$Q' \rightarrow M' \rightarrow K'.$$

И здесь никак не нарушается закон сохранения, поскольку материально-вещественная форма товара при его превращении в ресурсы не изменяется. Лишь в результате производства произойдет новое приращение, как товаров, так и денег в экономике:

$$K' \rightarrow Q'' = Q' + dQ'.$$

И далее в результате производства товаров и выпуска денег получаем новое приращение национального богатства, или национальный доход:

$$НД' = dM' + dQ'.$$

---

<sup>1</sup> Он считал, что «наилучшей стратегией денежной политики является поддержание стабильного умеренного темпа роста денежной массы, соответствующего долгосрочному росту экономики. Фридмен оценивал этот целевой параметр роста денежной массы в 3–4% в год. В этом состоит так называемое “денежное правило” Фридмена» (История экономических учений: учеб. пособие ... — С. 571).

Таким образом, образование национального дохода происходит за счет банального повышения эффективности производственной деятельности общества, практически реализующегося в приращении как товара, так и денег. Получается, что закон сохранения<sup>1</sup> работает вполне объективно и в экономике.

То есть внутренняя энергия общества, выражаемая в виде национального богатства, прирастает за счет повышения эффективности хозяйственно-экономической деятельности общества в результате внедрения достижений НТП, что, в свою очередь, есть следствие использования интеллекта. Истоком приращения национального богатства, возрастания его внутренней стоимостной энергии действительно является работа (по переработке природных ресурсов и энергии), но более эффективная, интеллектуального происхождения, обеспечивающая указанные приросты.

#### **14.2. ПРИНЦИП КАЛИБРОВОЧНОЙ СИММЕТРИИ И ДРУГИЕ ЗАКОНЫ ТЕРМОДИНАМИКИ**

**Принцип калибровочной симметрии в экономике.** Надо отметить также, что в рамках *действия первого начала термодинамики* в экономике работает и *принцип калибровочной симметрии*<sup>2</sup>. «Калибровочной симметрией, или калибровочной инвариантностью, называется симметрия уравнения или системы уравнений под действием преобразований масштабов (калибров) величин, входящих в уравнения. ...Иными словами, “законы природы” и уравнения, которые им соответствуют, должны сохраняться (не нарушаться), если изменить масштабы измерений любой совокупности величин, входящих в уравнения для какого-то закона»<sup>3</sup>.

В соответствии с принципом калибровочной симметрии так называемое «калибровочное поле» эмитируемых денег должно симме-

<sup>1</sup> «1-е начало термодинамики есть закон сохранения энергии для систем, в которых существенную роль играют тепловые процессы. Энергетическая эквивалентность теплоты и работы, т.е. возможность измерения и сравнения их количеств в одних и тех же единицах, была доказана Ю.Р. Майером (1842) и особенно опытами Дж. Джоуля (1843)» (Физика: энциклопедия / под ред. Ю.В. Прохорова. — М.: Большая Российская энциклопедия, 2003. — С. 751).

<sup>2</sup> См. об этом принципе в: Исмагилов Н.А. Общая теория стоимости: монография. — Уфа: Башкнигоиздат, 1991. — 122 с.; Бабичев А.В., Бутковский А.Г., Похьялайнен Сенно. К единой геометрической теории управления ... — С. 64–84.

<sup>3</sup> Бабичев А.В., Бутковский А.Г., Похьялайнен Сенно. К единой геометрической теории управления ... — С. 73.

трично покрывать приращение производства товара<sup>1</sup>. В противном случае возникает асимметрия, грозящая вывести экономику в состояние кризиса<sup>2</sup>. Действие на практике принципа калибровочной симметрии заметил еще в XVI в. выдающийся ученый Средневековья Николай Коперник. Он говорил, что «деньги обесцениваются обычно тогда, когда их становится слишком много»<sup>3</sup>.

Соответственно возникает и задача управления денежной массой в симметрии с объемом выпускаемого товара. То есть в ситуацию беспорядка вмешивается интеллект человеческого общества через государство, упорядочивая экономику.

**Второе начало термодинамики в экономике.** И здесь принцип калибровочной симметрии, как бы, дублирует, подтверждает *второе начало термодинамики*, которое в физике формулируется как: «Невозможно провести процесс, единственным результатом которого был бы переход теплоты от холодного тела к нагретому...»<sup>4</sup>, а для экономики его можно интерпретировать следующим образом: «Невозможно приращение национального богатства только за счет эмиссии денег без приращения производства товара». Или: «Невозможно приращение национального богатства лишь за счет увеличения производства товара без соответствующего увеличения денежной массы».

В соответствии с положениями неравновесной теории при реализации обеих формулировок на практике следствием явилась бы

<sup>1</sup> «...Деньги по отношению к стоимости играют роль калибрующего начала и, следовательно, по отношению к рыночной экономике в целом выступают в роли всеобщего регулятора» (Гизатуллин Х.Н., Исмагилов Н.А. Основы регулирования региональной экономики: Препринт научного доклада / УНЦ РАН. — Уфа, 1995. — С. 13).

<sup>2</sup> Так, по мнению А.Б. Кобякова и М.Л. Хазина, одной из причин надвигающегося экономического кризиса в США является то, что в 1990-е годы в этой стране «темпы роста денежной массы в 2,5–3 раза превышали темпы прироста ВВП. И хотя вспышки инфляции удалось избежать, расплатой за такую монетарную политику стал перегрев на фондовом рынке». «Средние темпы прироста ВВП за последние пять лет находились на уровне 4,5% в год — таких темпов роста американская экономика не демонстрировала уже давно. Но прирост денежной массы в этот период происходил еще более гигантскими темпами, в отдельные годы превышавшими 10% в год. Почему же избыточная денежная масса не вызвала вспышки инфляции? Дело в том, что львиная доля прироста кредитных денег шла на фондовый рынок, способствуя неоправданно быстрому его подъему. Вместо инфляции на потребительском рынке имела место инфляция финансовых активов» (Кобяков А.Б., Хазин М.Л. Закат империи доллара и конец «Рах Americana» ... — С. 144 (подрисуночная надпись), 142–143).

<sup>3</sup> Цитируется по: История экономических учений: учеб. пособие ... — С. 31.

<sup>4</sup> Волькенштейн М.В. Энтропия и информация ... — С. 41.

кризисная ситуация в экономике. В первом случае — инфляция, во втором — перепроизводство, или товаропроизводители должны были бы реализовать свои товары в приближении к себестоимости, что предполагает сокращение и исчезновение прибыли, что в экономике в принципе невозможно, поскольку потерялся бы смысл предпринимательской деятельности. Такая ситуация в экономике оказывается не менее худшей, чем инфляция: «...В конце XIX века главную опасность представляло длительное снижение общего уровня цен, наблюдавшееся на протяжении двух десятилетий»<sup>1</sup>.

Кстати, принцип симметрии в управлении экономической понимается иногда, например хотя бы в России, довольно примитивно. Так, очень часто правительственные чиновники в ответах на вопросы о недостаточном уровне оплаты труда работникам производства приводят довод о том, что, якобы, повышение оплаты труда приведет к инфляции. В соответствии с принципом калибровочной симметрии такое может произойти только тогда, когда объем эмитируемых денег будет превышать объем приращения товаров. А если же повышать зарплату рабочим за счет перемещения доходов от других слоев населения, или же за счет снижения издержек их семейного бюджета за счет фиксации неоправданно растущих цен, например на энергоресурсы, то очевидно, что возможно повышение реального уровня жизни населения в соответствии с принципом калибровочной симметрии.

Как известно, второе начало термодинамики формулируется еще и следующим образом: «Теплота не может самопроизвольно перейти от более холодного тела к более горячему без каких-либо других изменений в системе (*второй закон термодинамики*)»<sup>2</sup>. В соответствии с этой формулировкой в экономике его можно сформулировать следующим образом: «Кредитовать деньгами может только тот, у кого они есть, и того, кому они нужны». Обратного быть не может. По аналогии с термодинамикой более холодным телом здесь выступает тот экономический агент, который нуждается в деньгах, более горячим — тот, который может дать эти деньги. Или можно сформулировать в экономических терминах второй закон по-другому: «Если у покупателя меньше денег, чем стоимость товара, то товар им не может быть приобретен»<sup>3</sup>. Или же

<sup>1</sup> История экономических учений: учеб. пособие ... — С. 272.

<sup>2</sup> Кошкин Н.И., Ширкевич М.Г. Справочник по элементарной физике. — 9-е изд. — М.: Наука. Гл. ред. физ.-мат. лит.-ры, 1982. — С. 53.

<sup>3</sup> «...Покупатель товара предварительно должен убедиться в том, что потребительная стоимость предлагаемого товара соответствует требованиям ... Продавец в свою очередь должен убедиться в наличии средств у покупателя. Без соблюдения этих требований реализация не осуществляется» (Щегорцев В.А., Таран В.А. Мировая экономика. Мировая финансовая система. Международный финансовый контроль: учебник. — М.: ЮНИТИ-ДАНА, 2005. — С. 14).

еще раз по-другому: «Агент, обладающий меньшей стоимостью (товарной или денежной) не может обеспечить равный товарообмен, то есть переток меньшей стоимости в обмен на большую». Здесь опять-таки говорится о наиболее вероятном состоянии экономики<sup>1</sup>, или рассматривается общий случай.

И, естественно, агент, нуждающийся в деньгах, не может их ссудить тому, у кого их и так много, «без каких-либо других изменений в системе», то есть, например, без сворачивания производства, банкротства и т.п.

Рассмотрим также и формулировку третьего начала термодинамики применительно к экономике: «Теплоемкость любого тела при приближении к абсолютному нулю стремится к нулю (*третий закон термодинамики*)»<sup>2</sup>.

Применительно к экономике его можно сформулировать следующим образом: «Количество денег, вырученное от реализации товара, стремится к нулю при приближении к полной остановке товарообмена, или прекращении рыночных сделок».

Очевидность и третьего закона термодинамики применительно к экономике не вызывает сомнений, поскольку стоимость — это энергия товародвижения, обменных взаимодействий между экономическими агентами, так же как теплота в физике — это энергия движения взаимодействующих частиц. И если остановить такое движение, например полным запретом товарообмена (хотя на практике, как и в термодинамике, этого достигнуть невозможно), то очевидно, что энергия экономического обмена — денежная выручка — окажется равной нулю. «...Экономическое пространство-время, в котором протекают экономические события и процессы... формируется... людьми и человеческими отношениями: где нет людей, нет ни экономического пространства, ни времени»<sup>3</sup>.

### 14.3. ЭКОНОМИЧЕСКОЕ РАЗВИТИЕ КАК АЛЬТЕРНАТИВА ЭКОНОМИЧЕСКОМУ РОСТУ

**Варианты наращивания прибыли в экономике.** Рассмотрим также и другую ситуацию с производством национального дохода в его термодинамической интерпретации, предварительно показав альтернативы образования прибыли в экономике. Потенциальная возможность возникновения прибыли в макроэкономике, или вероятный прирост доходов возможен в следующих направлениях:

1) за счет роста цены реализации:

<sup>1</sup> См.: Кошкин Н.И., Ширкевич М.Г. Справочник по элементарной физике ... — С. 51.

<sup>2</sup> Там же. — С. 53.

<sup>3</sup> Конторов Д.С., Михайлов Н.В., Саврасов Ю.С. Основы физической экономики ... — С. 21.

$$\Delta\Pi_1 = (p_i + \Delta p_i)Q_i - p_j F_j,$$

где  $\Delta\Pi_1$  — прирост прибыли за счет роста цены реализации произведенного товара;  $p_i$  — цена реализации  $i$ -го товара;  $\Delta p_i$  — прирост цены реализации  $i$ -го товара;  $Q_i$  — объем продаж  $i$ -го товара;  $p_j$  — цена приобретения  $j$ -го ресурса;  $F_j$  — объем приобретенного  $j$ -го ресурса;

2) за счет увеличения объема продаж

$$\Delta\Pi_2 = p_i(Q_i + \Delta Q_i) - p_j F_j,$$

где  $\Delta\Pi_2$  — прирост прибыли за счет роста объема продаж;  $\Delta Q_i$  — прирост объема продаж  $i$ -го товара;

3) за счет уменьшения цен на приобретаемые ресурсы (денежного давления среды)

$$\Delta\Pi_3 = p_i Q_i - (p_j - \Delta p_j) F_j,$$

где  $\Delta\Pi_3$  — прирост прибыли за счет уменьшения цен на ресурсы;  $\Delta p_j$  — величина уменьшения цены приобретения  $j$ -го ресурса;

4) за счет уменьшения расхода приобретаемых ресурсов (экономии ресурсов)

$$\Delta\Pi_4 = p_i Q_i - p_j (F_j - \Delta F_j),$$

где  $\Delta\Pi_4$  — прирост прибыли за счет уменьшения расхода ресурсов;  $\Delta F_j$  — величина уменьшения расхода  $j$ -го ресурса.

Очевидно, что все четыре варианта наращивания прибыли, по сути дела, альтернативны. Если затормозить, ограничить объем потребления в экономике (в случае, например, насыщения потребностей населения их физиологическими нормами<sup>1</sup>), то есть обеспечить нулевой экономический рост (но не развитие, под которым мы понимаем снижение материало-, фондо-, трудоемкости производства продукции конечного потребления за счет повышения ее интеллектоемкости<sup>2</sup>), то для максимизации прибыли предприниматели принялись бы экономить ресурсы. «В момент насыщения... надо не увеличивать производство, но свернуть его просто

<sup>1</sup> О взаимосвязи прибыли и затрат до и после насыщения рынка см.: Неведимов Д. Религия денег или Лекарство от Рыночной Экономики ... — С. 292.

<sup>2</sup> «...Интеллектоемкость продукта определяется количеством использованных при его производстве патентов, “ноу-хау”, исследований, разработок (НИОКР), инноваций, знаний...». «...Интеллектоемкость продукта (товара) в принципе можно оценить количественно (например, стоимостью “ноу-хау”, патентов, исследований, разработок, приходящихся на единицу продукта)...» (Кузнецов Б.Л. Синергетический менеджмент в машиностроении ... — С. 47, 48).

до уровня замены изнашивающегося и улучшать качество, уменьшать энергоемкость и так далее»<sup>1</sup>. При такой ситуации не было бы приращения в производстве товаров конечного потребления, в денежной эмиссии также уже не было бы необходимости.

Тогда в (14.1) было бы

$$dQ = dM = HD = 0,$$

но с этим общество в лице своих предпринимателей никак не смогло бы примириться. Тогда каким же образом можно было бы наращивать национальный доход, а вместе с ним и прибыль в своих частных проявлениях? Только экономией ресурсов на производство товаров конечного потребления и снижением цен на них. Как это будет согласовываться с первым началом термодинамики?

Если представить

$$dQ = Q_1 - Q_0,$$

то понятно, что для того чтобы обеспечить прирост национального дохода должна быть проведена дополнительная работа по производству дополнительного количества товаров. Ну, а если сохранить объем производства в рамках прошлого периода (года), а использование ресурсов сэкономить? Тогда экономия ресурсов составит

$$dQ = Q_0 - Q'_0,$$

где  $Q'_0$  — объем использованных за период ресурсов из произведенного  $Q_0$  на предыдущем этапе. То есть  $dQ$  будет составлять экономию ресурсов, которая будет идти на пополнение запасов. И такая экономия ресурсов, как раз, и будет представлять величину национального дохода.

С термодинамической точки зрения в данном случае окажется, что теперь уже в отличие от прежней ситуации работа интеллекта будет представлять собой не внешнюю силу по отношению к экономике (как в первом случае), а внутреннюю силу, которая, производя ту же работу по производству товара, начинает работать на природу, экономя ее ресурсы. Далее, естественно в соответствии с принципом калибровочной симметрии, в последнем случае политика государства должна быть направлена на сокращение денежной массы пропорционально сокращению количества сделок по закупке сэкономленных ресурсов (очевидно, что эмитирующим в экономику органам государства страсть как этого не хочется делать. Это, по-видимому, одна из причин нежелания активизировать сокращение использования ресурсов на единицу выпускаемого товара).

<sup>1</sup> Неведимов Д. Религия денег или Лекарство от Рыночной Экономики ... — С. 342.



В этом случае формулу первого начала динамики для экономики можно записать следующим образом:

$$НД = | -dM | + | -dQ | = dM' + dQ',$$

где  $dM'$  — изъятие денег из обращения;  $dQ'$  — экономия ресурсов.

То есть получается, что чем больше предприниматели экономят ресурсов, тем более наращивается наше национальное богатство приращением в виде национального дохода. Почему? Потому что в элементарных своих составляющих по предпринимателям экономия ресурсов оборачивается элементарной прибылью, а это уже есть конкретная составляющая национального дохода. То есть, экономия потенциальную энергию экономики сохранением ресурсов, мы фактически добиваемся выгодного их использования и извлекаем прибыль. В этом и состоит решение проблемы перехода от «количественной энергетической парадигмы»<sup>1</sup> к качественной.

В данном случае получается, что интеллект выступает внутренним фактором воздействия на систему «природа — общество», обеспечивая экономию ресурсов и, как бы, передавая излишки теплоты и работы внешним системам — природе, иначе говоря, управляя их в запасы.

По всей видимости, обеспечение такого ресурсосберегающего характера воспроизводства и есть тот переломный момент в жизни человеческого сообщества, который определит этап перехода к ноосфере, поскольку человеческий интеллект будет работать уже не на ускорение суммарного потребления, а на его замедление. То есть возникнет движение с обратным ускорением, что будет способствовать обеспечению бесконечного жизненного цикла развития человечества.

**Экономический рост и экономическое развитие.** Это произойдет не сразу, но здесь более важен вывод: экономический рост не единственный критерий развития и наращивания национального дохода (прибыли), экономическое развитие на основе экономии ресурсов — альтернативный вариант развития человечества.

Конечно, такое развитие будет вести к сокращению рабочих мест в начале технологической цепочки производства товара конечного потребления, к экономии там труда в результате действия мультипликативного эффекта в снижении потребления продукции

<sup>1</sup> «Данное определение существующей энергетической парадигмы принадлежит участникам Съезда-Форума МТЭА и заключается в том, что нынешнее управление энергоресурсами носит расточительный характер; безудержное, бесконтрольное и бессистемное стимулирование “спроса” на энергию приводит к энергозатратному образу жизни» (Запруднова Л.А. Выработка мировой энергетической политики «Большой восьмеркой», роль и позиции России // Экономические науки. — 2006. — № 4 (17). — С. 17 (подстрочная ссылка)).

первичного звена природно-продуктовой цепочки производства конечной продукции. Однако очевидно, что путь использования сэкономленного труда один — перестраиваться и идти к концу технологической цепочки, в том числе в область производства нематериальных благ. Очевидно, что реализация идеи «нулевого» роста или близкого к нему более всего возможна в условиях корпораций, охватывающих всю технологическую цепочку производства конечной продукции — от добычи природных ресурсов до получения всего многообразия конечного продукта. В этом случае можно обеспечить получение прибыли (ускорение в функционировании производительных сил) путем сокращения затрат. Сегодня такой пример ускорения через всемерную экономию ресурсов показывает Япония.

Таким образом, выражение: «Жизнь людей связывают с экономическим ростом» (Илларионов А. в «Свободе слова» у С. Шустера 15.03.2003) в корне неверно. Это — одно из многих концептуально неверных положений современной экономической теории, которая в данном случае рассматривает прогресс экономики и общества лишь на базе экономического роста и истощения природных ресурсов. Более того, «...все экономические механизмы общества “современного”, то есть западного типа рассчитаны на постоянный рост производства и потребления»<sup>1</sup>. Однако, как нами указано, для успешного развития экономики и общества совершенно не обязательно иметь экономический рост. Достаточно иметь экономическое развитие путем снижения себестоимости продукции, или в ее натурально-вещественном аспекте — материало-, фондо-, трудоемкости.

При этом не обязательно связывать этот процесс с массовыми увольнениями рабочей силы. Очевидно, здесь есть выход в плане сокращения рабочего дня, рабочей недели, рабочего квартала, рабочего года при сохранении объемов материального вознаграждения и сохранении действующего уровня развития социальной сферы. При этом, если человека устраивает сохраняющаяся система вознаграждения, то он продолжает работать на этом предприятии. Если же нет, ему хочется большего, то он за счет высвобождения начинает искать работу за пределами предприятия, например, в расширяющейся сфере производства нематериальных, духовно-интеллектуальных услуг. Приложение труда в этой сфере не обязательно связано с увеличением зарабатываемых средств. Оно может компенсировать высокие заработки за счет большего удовлетворения морально-эстетических чувств, духовного удовлетворения, что, в конце концов, и будет венцом человеческого развития. То есть

<sup>1</sup> Паршев А. Россия: Возьмут ли нас на «Титаник»? // Крах доллара / составитель А.А. Нагорный. — М.: Издатель Н.Е. Чернышева, 2001. — С. 101.

духовно-интеллектуальное наслаждение, как обратная сторона денежного вознаграждения и результат творческо-трудовой деятельности человека, есть высшая цель развития человечества.

Таким образом, продолжающееся и поныне стимулирование потребностей человека — это есть практическая реализация лозунга: «Вперед, ускоренно, к гибели человечества!» Оптимизация, рационализация, ограничение потребностей, главным образом промежуточных, не ограничивая конечные потребности, — вот альтернатива развития экономики и общества, которая приведет на путь бесконечного функционирования человечества.

Сейчас мы живем в век, можно образно сказать, первобытно-индустриальной формации, живем ради удовлетворения низменных страстей, задаваемых физиологическими потребностями. Наступит век интеллектуально-информационного строя, когда главными героями дня будут красивые, физически здоровые, интеллектуально богатые, гармонично развитые люди, свободные от животных физиологических страстей, которые будут кипеть в мире мыслей, знаний, освоения нового как в пространственно-временном, так и в сущностно-познавательном аспектах, когда сила мысли будет способна строить целые мироздания.

#### 14.4. ФАЗОВЫЕ ПРЕВРАЩЕНИЯ В ЭКОНОМИКЕ

**Понятие фазы в экономике.** «*Фазой* называется совокупность одинаковых по физическим свойствам и разграниченных поверхностями раздела частей системы. Например: лед, вода, водяной пар, составляющие воду, как систему, являются ее различными фазами; графит и алмаз — различные фазы твердого вещества.

Переход вещества из одной фазы в другую называется *фазовым переходом*»<sup>1</sup>.

В экономике экономические блага находятся в одной из двух фаз: 1) либо в фазе товаров; 2) либо в фазе ресурсов. «Теплота» фазового перехода товаров в ресурсы в результате рыночного обмена, или стоимость, выраженная в деньгах, составляет:

$$W = pQ,$$

где  $Q$  — объем «ресурсного товара», или товара, как ресурса общественного производства. При этом выручка  $W$  равна произведению цены на объем ресурсного товара. Причем выручка — это стоимость товара, выраженная в деньгах. Следовательно, в результате фазового перехода стоимость товара, как внутреннее его содержание,

<sup>1</sup> Кошкин Н.И., Ширкевич М.Г. Справочник по элементарной физике ... — С. 53.

приобретает оболочку денег  $D$ , или материализуется в деньгах, то есть

$$W = pQ \Rightarrow D.$$

И соответственно

$$W = D.$$

Однако как составная часть материального богатства и деньги, и товар по-прежнему находятся в собственности экономических агентов, составляя соответствующие части национального богатства. При этом нельзя сказать, что в результате осуществленной сделки бывший обладатель денег после их передачи в обмен на товар стал беднее, или наоборот: обладатель товара, продав его и получив деньги, стал от этого нищим, ибо, якобы, лишь товарная часть деятельности общества составляет богатство и воплощается статистикой в итоговые показатели ВВП, НД и т.п.

Таким образом, мы имеем две стороны сделки между двумя макросубъектами, один из которых оказывается обладателем денег  $D$ , как части национального богатства, другой — товара, такой же части национального богатства, стоимость которого равна  $W$ . Отсюда вытекает, что в каждый данный момент времени национальное богатство в части обмениваемых на рынке товаров оказывается равным  $2W$ , или что то же,  $2D$ , ибо и деньги, и товары успешно сосуществуют на рынке, принадлежа одни одним субъектам рынка, другие — другим, или же одновременно одному и тому же субъекту.

«Теплота» же фазового перехода ресурсов в товар через производство уже представляет собой более сложную величину, призванную реализовать то обстоятельство, что экономика в отличие от изолированной термодинамической системы есть открытая неизолированная система, призванная в этом переходе отразить процесс освоения энергии и вещества из окружающей среды и пополнения стоимостной энергии и материальных составляющих экономической системы.

**Сущность фазовых переходов в экономике.** В этом случае в результате производства его объем в материально-вещественном аспекте возрастает от величины  $Q_1$  до величины  $Q_2$  с приращением  $\Delta Q$ , или в стоимостном выражении —  $\Delta W$ , закладывая тем самым основу для возрастания стоимости, которая должна быть реализована на следующем этапе фазового превращения товара в ресурсы. Одновременно для обеспечения сделок с возросшим объемом товаров экономике требуется выпустить пропорциональное количество денег, то есть обеспечить их соответствующую эмиссию  $\Delta D$ . Тогда национальный доход  $НД$  будет равен:

$$НД = \Delta W + \Delta D.$$

Однако в целом товарообмен будет выражаться полнее с учетом товаров  $W$ , в том числе промежуточных, и денег  $D$ , находящихся в обороте на уровне товарооборота прошлого периода времени:

$$W + D + \Delta W + \Delta D = COП_2,$$

где  $COП_2$  — совокупный общественный продукт текущего периода времени.

Это соотношение можно переписать:

$$COП_1 + \Delta W + \Delta D = COП_2,$$

где  $COП_1$  — совокупный общественный продукт прошлого периода времени,

или

$$COП_1 + HD = COП_2.$$

Резюмируя, можем сказать, что при фазовом переходе I ресурсов в товар происходит приращение товарной массы за счет производственной деятельности общества. При этом совокупные издержки на приобретение ресурсов перетекают в готовый товар, количественно не изменяясь. То есть общество действительно выполняет работу по производству товаров.

При фазовом переходе II происходит изменение стоимости товара в результате рыночного обмена, когда издержки или себестоимость производства товара через рыночные цены возрастает до выручки, что сопровождается приращением в экономике стоимости  $\Delta W$ , которое должно быть покрыто соответствующим количеством денег. То есть при фазовом переходе II происходит приращение стоимости и покрывающей ее денежной массы за счет преобразования себестоимости товара в денежную выручку, или в удельном представлении — себестоимости единицы товара в ее рыночную цену.

То есть в экономике типичным являются фазовые переходы I — потребление-производство — и II — продажа-покупка, при которых последовательно наращиваются сначала товар, а затем — деньги, как непосредственные составляющие национального дохода. При этом фаза производства является определяющей, ведущей, впитывая в себя интеллект и воплощая в себе достижения НТП для более активного использования потенциальной энергии природы. Кроме того, она в соответствии с принципом Ле-Шателье — Брауна вынуждает вторую фазу сопровождать наращивание товара соответствующим наращиванием денег, а по принципу калибровочной симметрии требует это делать в строгой пропорциональности стоимостной массы приращения денег стоимостной же массе приращения товара.

Если говорить в терминах термодинамики, то первая фаза — это фаза производства работы, а вторая — производства тепла (стоимости в виде денег).

## Глава 15

# ДЕНЬГИ КАК МАТЕРИАЛЬНАЯ ОСНОВА РАСПРОСТРАНЕНИЯ ОБЩЕЦИВИЛИЗАЦИОННОГО КРИЗИСА

### 15.1. АНАТОМИЯ ПРОИЗВОДСТВА И ИСПОЛЬЗОВАНИЯ ДЕНЕГ: НЕРАВНОВЕСНЫЙ АНАЛИЗ

Технология производства товара в натуральном аспекте общеизвестна. Соответственно, известна и анатомия формирования его стоимости по цепочке взаимоотношений субъектов рынка от первичного производителя до конечного потребителя. Она предельно проста и разобрана в теории классиками политэкономии. Мы знаем о ней больше всего по представлению К. Маркса в его главном труде — «Капитале». Согласно этому представлению вначале формируется себестоимость производства товара из стоимости оборотных и возмещения износа основных средств производства, а также величины зарплаты производственному и управляющему персоналу. Себестоимость плюс нормальная прибыль дает цену производства. Рыночная цена минус цена производства есть экономическая прибыль (убыток), или, иначе говоря, предпринимательский доход (убыток).

При этом цену реализации товара устанавливает рынок в соответствии со спросом на данный товар, который формируется потребителем. Конечно, здесь могут возникать отношения перепродажи, но, тем не менее, считается, что в итоге рыночную цену формирует конечный потребитель, а производитель товара принимает ее как данное. Соответственно, он соразмеряет свои затраты и, далее, цену производства с экзогенно получаемой рыночной ценой и таким образом оценивает формирующуюся экономическую прибыль (потребительский доход) как разницу между рыночной ценой (линия  $A_1A_2$ ) и ценой производства (линия  $D_1D_2$ ), что показано на рис 15.1 по неравновесной модели экономики с демонстрацией дифференцированного положения отдельных товаропроизводителей.

Далее, в рамках этой схемы образования указанных элементов стоимости товара остается место и для формирования потребительского дохода, как разности между ценностью товара (линия  $B_1B_2$ ), исчисляемой по среднеотраслевой (общественной) цене его

реализации, и меновой стоимостью (линия  $A_1A_2$ ), формируемой на уровне индивидуальных цен реализации (приобретения)<sup>1</sup>.

А что же происходит с формированием стоимости в сфере производства денег? Себестоимость производства бумажных денег складывается примерно так же, как и в сфере производства товаров, за исключением того, что она в расчете на единицу номинала может быть в значительной степени ниже, чем себестоимость производства товара в расчете на денежную единицу его реализации.

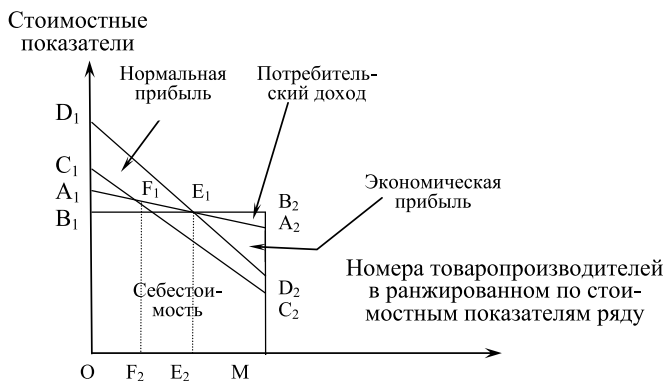

**Рис. 15.1.** Неравновесная модель экономики

Иначе говоря, окупаемость затрат при производстве бумажных денег  $O_D$ , в первую очередь, по причине низкой стоимости исходного сырья — бумаги — в значительной степени выше, чем окупаемость затрат в производстве товаров  $O_T$ .

То есть  $O_D$ , рассчитываемое по формуле

$$O_D = H_D / S_D,$$

больше, чем  $O_T$ , рассчитываемое как:

$$O_T = P_T / S_T,$$

где  $H_D$  — номинал купюры денег;  $S_D$  и  $S_T$  — себестоимость изготовления, соответственно, купюры денег и единицы товара;  $P_T$  — рыночная цена реализации единицы товара.

Сравнивая анатомию формирования стоимости и цен в сфере производства товаров и в сфере производства денег, можно отметить, что в сфере производства и реализации товара его рыночная цена определяется, исходя из соотношения спроса на товар, формируемого потребителем, и предложения, формируемого произво-

<sup>1</sup> См.: Нусратуллин В.К. Неравновесная экономика: монография. — 2-е изд., доп. — М.: Компания Спутник+, 2006. — С. 116–119.



дителем, то есть исходя из соотношения потребительской оценки товара и цены его производства. Соответственно, и потребитель, и производитель совершенно справедливо принимают эту цену как данность. В отличие от этого цену реализации денег (номинал) в сфере их производства определяет только производитель практически без всякого учета мнения их конечного потребителя — производителя товаров. Соответственно, номинал денег оказывается их фиктивной ценой, не связанной с ценой их производства и потребительской оценкой.

Тем не менее, деньги, несмотря на фиктивный характер формирования своей стоимости, являются ее отражением в рамках активного участия в производственных отношениях в обществе. В пояснение указанного попутно дадим следующее авторское определение понятию деньги: «Деньги — это материальный или цифровой субстрат учета и отражения стоимостных характеристик экономики».

Далее, отметим то, что потребитель, принимая деньги по установленному их производителем номиналу, тем не менее, так или иначе, подразумевает под ним цену их производства, хотя под ним фактически скрывается фиктивный товар, не имеющий ни реальной себестоимости, ни цены производства<sup>1</sup>. Следовательно, является неправомерным их продажа (предоставление в аренду) по нарисованному на деньгах номиналу, поскольку он не отражает никаких затрат на свое производство. И эта неправомерность является сегодня правилом и образом жизни в финансовой сфере экономики. Тем самым, он (номинал), как товар, оказывается ничем не обеспеченным в отличие от натурального товара, который обеспечивается реальными издержками. В удельном представлении они выступают в форме цены производства товара. А если рассматривать обеспеченность товара в национальном и глобальном масштабах, то весь выпущенный в текущем году товар обеспечивается товаром, выпущенным в прошлом году, который в текущем году принимает на себя роль ресурсов, то есть выступает ресурсным обеспечением ныне выпускаемого товара. В формальном виде это можно показать следующим образом:

$$\Delta \text{СОП}_0 \rightarrow \Delta \text{СОП}_1,$$

---

<sup>1</sup> «Ежедневно в США выпускается около 35 млн банкнот различного номинала на общую сумму примерно 635 млн долларов. 95% банкнот, печатающихся ежегодно, используются для замены изношенных денег. В 2005 году стоимость изготовления одной банкноты составляла примерно 5,7 цента и почти не зависит от номинала // Доллар США // Википедия — свободная энциклопедия: Электронный сайт // Режим доступа: <https://ru.wikipedia.org/wiki/> (дата обращения: 19.05.2018).

где  $\Delta\text{СОП}_0$  — прирост совокупного общественного продукта прошлого года;  $\Delta\text{СОП}_1$  — прирост совокупного общественного продукта текущего года.

Безусловно, если все это перевести на стоимостной язык, то и на нем стоимость прироста товаров текущего года обеспечивается приростом стоимости товаров прошлого года. Далее, в соответствии с принципом калибровочной симметрии приращение производства товаров текущего года должно покрываться выпуском эквивалентного количества денег (по номиналу). Тогда получается, что дополнительный выпуск денег обеспечивается стоимостью дополнительно выпущенного в текущем году товара.

В соответствии с указанным становится понятным выражение «объем находящихся в обороте денег обеспечен национальным богатством страны». И здесь это правило выступает общим в отношении обеспеченности денег товаром, что можно записать касательно дополнительного выпуска денег следующим образом: «дополнительный выпуск денег в текущем году обеспечен приростом производства товаров». И это стало общим правилом для мирового сообщества стран: «Уже на протяжении довольно длительного времени валюты обеспечиваются не золотом, а товарами, которые приобретаются с их помощью. Это связано с отсутствием необходимого запаса драгоценных металлов в мире. Вот почему не следует ориентироваться на золотой стандарт страны при определении ликвидности валюты»<sup>1</sup>.

Таким образом, благодаря подмене практически нулевой цены производства денег их номиналом, нарисованным на обыкновенной бумаге, они приобретают видимость и свойства натурального товара, позволяющего им на равных обмениваться на настоящий товар, производство которого действительно стоит издержек, называемых в отечественной системе учета себестоимостью товара, и, далее, при добавлении к ней нормальной прибыли ценой его производства.

Нарисованный производителем на бумаге номинал, аналогично рыночной цене товара, принимается потребителем как данность, якобы, материально обеспеченную издержками на его производство и, соответственно, соглашается на его приобретение в кредит, что подразумевает возврат таким образом полученных в пользование денег с выплатой процента кредитору. Иначе говоря, потребитель вступает с кредитором в арендные отношения с выплатой арендной платы в виде процента, который в случае с коммерческим и центральными банками носит название учетной ставки процента. По-

<sup>1</sup> Финансовая стабильность и долги — чем обеспечен доллар США? // ВашБакс.ру: Электронный портал // Режим доступа: <http://vashbaks.ru/obshhie-svedeniya/chem-obespechen-dollar-ssha.html> (дата обращения: 31.10.2018).

нятно, что в установленных таким образом арендных отношениях возникают и субарендные отношения между промежуточными потребителями и кредиторами, причем неоднократные, наращивающие стоимость «арендуемых» денег и арендной платы. Соответственно, этот фиктивный товар попадает к производителям товаров нередко с многократными надбавками в виде процента.

Таким образом, в данном случае деньги выступают не товаром, выкупаемым потребителем у продавца, а арендуемым имуществом, взятым напрокат во временное пользование за плату в виде процента. И этот процесс назван денежно-кредитными отношениями в экономике, благодаря которым деньги из учетно-измерительного инструмента товаров превращаются в средство обмена и платежа.

Надо также отметить, что деньги фактически являются рентоносным товаром, делая денежное производство высокодоходной рентной отраслью, в которой рента возникает в виде эмитентного дохода, как разницы между номиналом и ценой производства банкноты, показанной на рис. 15.2 в виде треугольника.

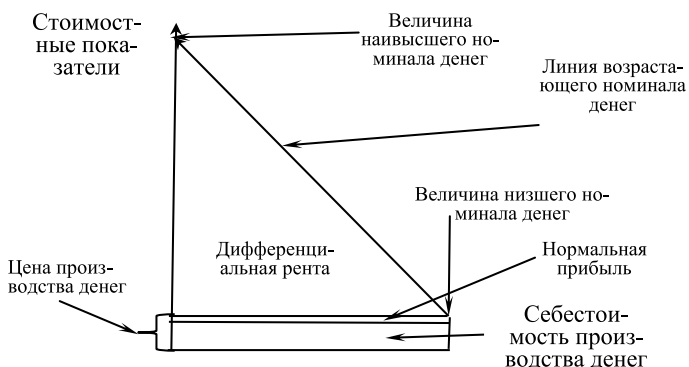

**Рис. 15.2.** Схема рентного строения денежного производства

Исходя из рисунка и исходных данных в вышеприведенной подстрочной ссылке о выпуске долларов США, можно заметить, что общий объем дифференциальной ренты (эмитентного дохода) в составе эмитируемых за год «новых» денег равен примерно 15 млн долларов, поступаемых эмитенту как бы из «воздуха».

## 15.2. НЕКОТОРЫЕ ЗАМЕЧАНИЯ О ДЕНЬГАХ В СВЯЗИ С СУБЪЕКТАМИ ИХ ПРИСВОЕНИЯ

Перепишем здесь для удобства пользования формулу (15.1), сменив ее номер в соответствии с нумерацией данной главы:

$$dНБ = НД = dM + dQ, \quad (15.1)$$

где ***dНБ*** — прирост национального богатства страны, равный национальному доходу (в части прибавочной стоимости) ***НД***; ***dM*** — прирост денежной массы (дополнительно выпущенная денежная масса) в текущем году; ***dQ*** — стоимостное приращение производства товаров также в текущем году.

Из (15.1) со всей очевидностью вытекает тот факт, что прирост национального богатства состоит из двух частей — ***прироста товаров*** и ***прироста денег***. Прирост товаров осуществляется посредством их производства, а прирост денег посредством их эмиссии. В обоих случаях возникает прибыль. Проблема возникновения прибыли в общественном производстве достаточно хорошо изучена, а в сфере денежного обращения делается вид, что ее там нет, что ее возникновение — это какая-то фикция, не имеющая значения. Потому в системе национальных счетов прирост товаров и его денежная стоимость учитывается, а прирост денег нет.

А теперь, если вспомнить уравнение обмена Ирвинга Фишера:

$$D \times O = C \times T,$$

где ***D*** — масса бумажных денег (или их заменителей) в обращении; ***O*** — скорость обращения (сколько раз за данное время денежная единица обслуживает торговые сделки); ***C*** — средняя цена типичной торговой сделки; ***T*** — количество сделок (реализуемых товаров и услуг), то, используя его обозначения, получим в части составляющих обозначений правой половины формулы (15.1) следующее:

1) прирост массы товаров в стоимостном выражении:

$$dQ = C_1 \times T_1 - C_0 \times T_0, \quad (15.2)$$

где ***C<sub>1</sub>*** и ***C<sub>0</sub>*** — средние уровни цен, соответственно, текущего и прошлого годов; ***T<sub>1</sub>*** и ***T<sub>0</sub>*** — объемы произведенных товаров, соответственно, в текущем и прошлом годах.

Причем прирост стоимости товара складывается как из собственно прироста товара (***dT*** × ***C<sub>0</sub>***), так и прироста цены (***dC*** × ***T<sub>1</sub>***).

С учетом указанного, содержание формулы (15.2) можно отобразить схематически так, как это сделано на рис. 15.3. Соответственно на нем суммарная площадь прямоугольников, выделенных жирными сплошными и пунктирными линиями, отображает собой параметр ***dQ***:

2) прирост массы денег в обороте:

$$dM = dD \times O,$$

где ***dD*** — дополнительный выпуск (эмиссия) бумажных денег (или их заменителей) в стране.

Теперь надо узнать, чему же должен быть равен дополнительный выпуск бумажных денег  $dD$  для создания денежной массы  $dM$ , эквивалентной приращению стоимости товаров по сравнению с прошлым годом.

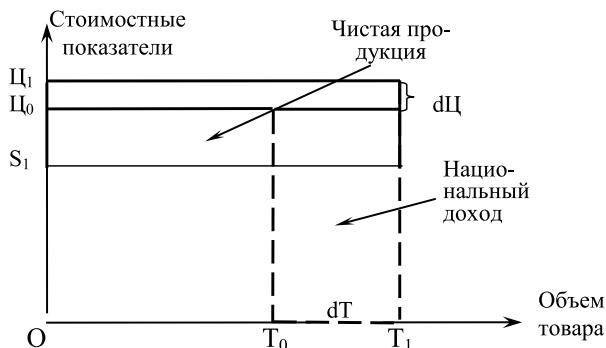

**Рис. 15.3.** Формирование прироста стоимости товара в экономике

Как было указано выше, в прошлом (исходном) году стоимость товара в  $Q_0$  составляла:

$$Q_0 = C_0 \times T_0.$$

Стоимость товара в текущем году  $Q_1$  оказалась равной:

$$Q_1 = C_1 \times T_1.$$

Поскольку в соответствии с принципом калибровочной симметрии<sup>1</sup> приращение массы денег  $dM$  в обращении должно соответствовать приращению стоимости товара, то можно записать следующее выражение:

$$dM = dD \times O_1 = dQ = Q_1 - Q_0, \quad (15.3)$$

где  $dD$  — дополнительный выпуск бумажных денег в текущем году;  $O_1$  — скорость обращения бумажных денег в текущем году.

Тогда из (15.3) вытекает, в частности, что:

$$dD = dQ / O_1, \quad (15.4)$$

то есть эмиссия бумажных денег  $dD$  должна быть равна отношению стоимости дополнительно произведенных в текущем году товаров (и услуг)  $dQ$  на скорость обращения бумажных денег в этом же году  $O_1$ .

<sup>1</sup> См. параграф 14.2.

Поскольку показатели правой части (15.4) легко вычислимы, то и величину эмиссии денег также легко определить.

Доход от выпуска (эмиссии) денег, иначе говоря, прибыль, возникающая в сфере производства денег, называется *сеньоражем*. «**Сеньораж**... — доход экономического агента (государства — в случае сеньоража эмитента и частных организаций в случае электронного сеньоража) от эмиссии денег. Рассчитывается как разница между номиналом денежной единицы и стоимостью ее создания. **Валютный сеньораж**... — сеньораж, получаемый в результате эмиссии конвертируемой валюты. Валютный сеньораж может распределяться в пользу одного государства-эмитента (как, например, доход от эмиссии доллара поступает в казну США) или среди нескольких государств (в случае с евро сеньораж делится между государствами — участниками зоны евро) (выделено автором. — *В.Н., И.Н.*)».<sup>1</sup>

Между тем сеньораж приносит достаточно ощутимое богатство, на которое стоит обращать внимание: «В начале 2000-х гг. в обращение было выпущено около 15 млрд банкнот евро и 50 млрд монет, а годовой доход стран зоны евро оценивался от 30 до 40 млрд евро. Сеньораж Федеральной резервной системы США как эмитента конвертируемой валюты составляет 11–15 млрд долл. в год. Обеспечение валютного сеньоража не оказывает существенного негативного влияния на экономику страны-эмитента, поскольку с вывозом валюты происходит и экспорт инфляции»<sup>2</sup>.

Кроме того, по формуле (15.2) можно заметить, что чем больше прирост цен *dЦ*, тем больше приращение текущей стоимости совокупного товара *dQ* и тем больше можно напечатать бумажных денег. А они такое же реальное богатство, что и производимые товары<sup>3</sup>. Правда, если денег выпускается больше реальной стоимости товаров, то очевидно, что реальная стоимость самих денег уменьшается. Причем уменьшается стоимость не только вновь выпущенных денег, но и прежних, что понижает реальное содержание богатства у лиц, хранящих его в деньгах, а также у лиц, продолжающих получать свои доходы в номинальных знаках. Возникает эффект налога, который называют *инфляционным налогом*<sup>4</sup>.

<sup>1</sup> Румянцева Е.Е. Новая экономическая энциклопедия ... — С. 485.

<sup>2</sup> Там же.

<sup>3</sup> Свойство денег быть реальным богатством таким же образом, как и товар, заметил еще в глубокой древности античный мыслитель Аристотель: «... Аристотель установил два вида богатства: совокупность потребительных стоимостей и накопленные деньги, или совокупность меновых стоимостей» (Румянцева Е.Е. Новая экономическая энциклопедия ... — С. 26).

<sup>4</sup> «В западных странах он (инфляционный налог. — *В.Н., И.Н.*) обычно не более 10% валового национального продукта (в США — 3%, в Италии и Греции — 10% ВВП)» (Борисов Е.Ф. Экономическая теория: учебник. — М.: Юристь, 1997. — С. 440–441).

Государству этот налог весьма выгоден, поскольку «взимая» его никого не надо тревожить, никого не надо беспокоить. Однако очевидно, что такой «налог» затрагивает интересы существенной части населения. Вот почему основная масса членов общества никогда не может быть довольна ростом цен, поскольку без их на то согласия государство манипулирует стоимостным содержанием их денег, прямо обесценивая их.

Таким образом, если внимательнее приглядеться к деньгам, то видно, что в мировом масштабе существует незаметный для населения механизм сокрытия от системы учета и статистики второй половины образования национального богатства, которая по величине не уступает, а зачастую даже бывает больше (при инфляционном росте цен) первой товарной половины.

Кто присваивает и пользуется второй денежной частью приращения национального богатства? Тот, кто выпускает деньги в обращение<sup>1</sup>. В пострановом разрезе — это в основном развитые страны с конвертируемой и самой ходовой валютой. Вот где еще одна из причин расслоения доходов на душу населения между развитыми и развивающимися странами.

Надо сказать, что при золотомонетном обращении денег они, как таковые в виде золотых монет, учитывались в системе национальных счетов и принцип калибровочной симметрии выдерживался автоматически, поскольку обе составные части приращения национального богатства являлись, по сути дела, товаром со всеми элементами прохождения их в воспроизводственном цикле и, следовательно, все составные их элементы подвергались учету и соответствовали всем правилам обмена на товарном рынке. Но далее при золотом паритете и принудительном курсе валют начинают возникать номинальные денежные знаки, никак не связанные со стоимостными пропорциями реального производства.

После появления золотовалютного и затем принудительного денежного обращения бумажные деньги стали выступать как товар, но товар специфический тем, что они оказались товаром с баснословной нормой прибыли. Издержки на выпуск единицы денежной бумаги при всех затратах на установление систем защиты купюр от подделки оказываются настолько мизерными, что разница между ними и их номинальной ценой, по которой они могут обмениваться на другие товары, оказывается баснословной<sup>2</sup>.

<sup>1</sup> Недаром «Мейер Амшель Ротшильд (основатель банкирской династии. — В.Н.) произнес свою знаменитую фразу: «Дайте мне право выпускать и контролировать деньги страны, и мне будет совершенно все равно, кто издает законы» (Кобяков А.Б., Хазин М.Л. Закат империи доллара и конец «Pax Americana» ... — С. 162).

<sup>2</sup> «За каждую 100-долларовую купюру, попавшую во «внешний мир», США получили товаров на сто долларов, а себестоимость купюры 11 центов» ➔

«Ведь нет ничего выгоднее, чем производство денег, так как в настоящее время это, по преимуществу, сводится всего лишь к записи некоторых чисел в балансе Федеральной резервной системе США. А на эти “записи” США получают реальные продукты, возникающие с помощью этих записей валютные капиталы вкладываются во все страны мира. Примерно половина богатства США связана именно с эмиссией долларов для использования за пределами США. Долларовые авуары за пределами территории США составляют десятки триллионов долларов. ...Доллары являются нелегитимными мировыми деньгами. Нет ни одного международного соглашения, которые бы конституционировали доллар в этом качестве. А значит США не несут перед мировым сообществом НИКАКОЙ (выделено прописными буквами автором. — *В.Н., И.Н.*) ответственности за свои действия в отношении своей национальной валюты. Аналогично и мировое сообщество не несет никаких обязательств по отношению к доллару. Мир зависит от США и его управления долларовой денежной системой, но в свою очередь и США зависят от мирового сообщества и от его отношения к доллару. И все эти отношения никак не регламентированы, не узаконены, не кодифицированы»<sup>1</sup>. «Долларовые резервы, накапливаемые в мире, США обеспечивают исключительно лишь вновь эмитируемой долларовой массой, но не товарной — вот на чем держится новейший американский империализм, монетарный. Потому-то не США зависят от их обладателей, а, наоборот, их обладатели от США»<sup>2</sup>.

В то же время в экономике существует и работает закон средней нормы прибыли. Естественно в соответствии с этим законом включается механизм перераспределения прибыли. Государство начинает щедро, «не по средствам», раздавать деньги, например, ВПК, чиновникам аппарата управления, на целевые комплексные программы и просто на расхищение и воровство, уже на этом этапе перераспределяя прибыль от печатания денег по цепочке взаимосвязанных отраслей, ведомств, корпораций, частных лиц и т.п. Далее, произведенный товар от этих вливаний, например, по ВПК выку-

➔ (Паршев А.П. Почему Россия не Америка ... — С. 128–129). Из этих данных получается, что норма прибыли при выпуске бумажных денег в США равна  $[(10\ 000 - 11) 100 / 11] = 90\ 809,09$  процентов, то есть примерно 100 тысяч процентов. Найдется ли в мире еще какой-либо товар с такой баснословной нормой прибыли?

<sup>1</sup> Юровицкий В.М. Сверхновая звезда Америки // Альтернативы глобализации: человеческий и научно-технический потенциал России: доклады и выступления / под ред. А.В. Бузгалина. В 2 т. — М.: Слово, 2002. — Т. 2. — С. 111.

<sup>2</sup> Абдулгамидов Н., Губанов С. Глобализация: трактовки и действительность // Экономист. — 2001. — № 9. — С. 37.



пается опять-таки за счет государства, которое при нехватке денег вновь включает печатный станок, что влечет дальнейший виток инфляции. То же самое с раздувшимся аппаратом управления, за услуги которого переплачивает государство. Или же проваленные целевые комплексные программы, результаты которых не обеспечивают реальный приток товаров в экономику с возмещением сделанных затрат, а про масштабные расхищения государственных денег и говорить «не след», поскольку они стали у нас в России «притчей в языцах», то есть безнаказанными преступлениями.

Отсюда получается, что для противодействия инфляционным процессам денег по номинальной стоимости должно выпускаться ровно столько, сколько нужно для покрытия стоимости прироста товаров  $dQ / O_1$ , для замены износившихся денег  $D_{выб}$ , для покрытия затрат (экономических издержек) на производство новых денег  $D_{сб}$ . Таким образом, формулу эмиссии бумажных денег, записанную выше в виде (15.4), скорректируем следующим образом:

$$dD = dQ / O_1 + D_{выб} + D_{сб}. \quad (15.5)$$

Вопрос не только в объемах вливания денег в экономику. Возникает вопрос и о **субъектах присвоения этих денег**. То, что выпуск денег — прерогатива государства, не вызывает сомнения, поскольку оно непосредственный субъект власти в стране, выполняющий волю главного субъекта власти — народа, населения данной страны. Но каким образом должно идти перераспределение произведенных новых денег как части национального дохода, опосредующей собой реальную прибыль, возникающую в реальном секторе экономике, или в производстве? Точно ли надо рассматривать денежную составную часть национального дохода как доходы, или заработок государства, или, еще хуже, учредителей Центрального банка и его акционеров? Не в равной ли мере эти доходы являются доходами как конечных потребителей (населения), так и предпринимателей, самого государства и внешних потребителей (заграницы)?

Очевидно, что в равной мере. Именно поэтому государство обязано, с одной стороны, регулировать массу поступающих новых денег, ограничивая ее размеры в соответствии с формулой (15.5), с другой — обеспечить такое распределение прироста денег, чтобы оно не вызывало инфляционных перекосов в результате возникновения завышенных норм прибыли у отдельных макросубъектов как источников их дальнейшего перераспределения в соответствии с законом средней нормы прибыли и, следовательно, провоцирования инфляции.

Раз эмитированные деньги являются доходами всех указанных субъектов в равной мере, то очевидно, что должна существовать система единовременных государственных выплат, например,

в конце года: населению в виде тринадцатой зарплаты, пенсии, социального пособия и т.п., предприятиям — итоговой единовременной безвозмездной дотации, самому государству — единовременного вклада в государственные финансовые резервы, «загранице» — единовременных безвозмездных дотаций экспортерам отечественной продукции, что позволило бы им снизить цены на свои товары за рубежом и т.п., то есть всем участникам реального сектора экономики, а также конечному потребителю — населению в виде разовой системы выплат. Вместо того, чтобы разработать и внедрить в жизнь указанную систему, наше государство предпочитает отдать эмитированные в экономику деньги, фактически являющиеся общенациональным достоянием, на откуп паразитарной прослойке населения в лице финансовых рантье и спекулянтов. Разве мало примеров получения баснословных доходов одним нажатием клавиши на клавиатуре компьютера финансовыми спекулянтами игрой на рынках финансовых активов, для получения которых производственники реального сектора экономики затрачивают годы, а то и десятки лет, с тем, чтобы накопить деньги, приобрести и обеспечить функционирование производственного капитала.

Отметим здесь же и то, что перебор с выпуском денег в экономике также ведет к провоцированию инфляции. Тем не менее, несмотря на возможность ее возникновения, некоторые правительства при решении текущих проблем финансирования тех или иных затрат используют легкие пути и перебирают с выпуском денег. Это результат того, что непосредственно количество денег и товаров в макроэкономике скрупулезно точно никто не подсчитывает. Для определения их соответствия служат определенные макроэкономические индикаторы, выявляемые статистически. Соответственно оказывается так, что после некоторых государственных мер требуется выждать время с тем, чтобы затем посмотреть на изменение значений этих индикаторов. Очевидно, что результат всегда поступает с определенным лагом запаздывания и трудно прогнозируем. Поэтому государственные чиновники часто экспериментируют способами регулирования макроэкономических пропорций, чувствуя бесконтрольность ситуации и безнаказанность со стороны общества, населения. Соответственно нередко «перегибают палки» в сторону сиюминутной выгоды в ущерб долгосрочным перспективам развития и социальным нуждам общества.

Такого рода масштабным экспериментом мирового характера явилось разрушение Бреттон-Вудской международной валютной системы президентом Ричардом Никсоном в 1971 г. в результате отмены золотого содержания доллара. «На ее развалинах выросла современная виртуальная система спекулятивных финансов, в ос-

нове которой находится пирамида из долларов — теперь ничем не обеспеченных»<sup>1</sup>.

Таким образом, меры борьбы с инфляцией со стороны государства, по-видимому, достаточно просты: 1) контролировать массу денег, ограничивая указанным верхним пределом; 2) не допускать сверхвысоких прибылей при распределении эмитированных денег между макросубъектами экономики.

### **15.3. МЕХАНИЗМ ПЕРЕРАСПРЕДЕЛЕНИЯ И ПРИСВОЕНИЯ НАЦИОНАЛЬНОГО ДОХОДА РАЗВИВАЮЩИХСЯ СТРАН**

Из указанного вытекает, что страны с конвертируемой валютой, обеспечивающие ее хождение в других странах<sup>2</sup> и эмитируя собственные деньги в соответствии с запросами соседних стран, «состригают» часть национального дохода этих стран в размере эмитируемых денег. «...США, пользуясь тем обстоятельством, что их национальная валюта стала мировой расчетной единицей, фактически “приватизировали” часть эмиссионного дохода во всех странах долларового мира (а в странах, использующих... валютное управление, — этот доход ими присваивался полностью)»<sup>3</sup>. И тогда, чем лучше срабатывает слаборазвитая страна, наращивая национальный доход, тем больше ей нужно кредитных денег страны-эмитента для обслуживания прироста товаров, а расплачивается она за кредит этим самым товарным приростом плюс процентом за кредит<sup>4</sup>. Отсюда — прямой и ускоренный путь в долговую яму, из которой при сегодняшнем механизме построения мировых финансовых отношений выхода для слаборазвитых стран нет. Они работают на развитые страны в условиях экономической кабалы

<sup>1</sup> Кобяков А.Б., Хазин М.Л. Закат империи доллара и конец «Рах Americana» ... — С. 161.

<sup>2</sup> «В тех более чем 30 странах, где американский доллар используется как национальная валюта, их экономическое пространство фактически превращается в долларовое пространство. По мнению ряда экспертов, они в определенном смысле становятся штатами США» (Ершов М.В. Россия и рычаги глобализационной политики // Мировая экономика и международные отношения. — 2002. — № 1. — С. 5).

<sup>3</sup> Кобяков А.Б., Хазин М.Л. Закат империи доллара и конец «Рах Americana» ... — С. 292.

<sup>4</sup> Это и есть формула возникновения той парадоксальной ситуации, которая появляется и существует сплошь и рядом относительно слаборазвитых стран: «...В рамках программы МВФ происходит полный разрыв связи между системой производства в стране и системой потребления. В некоторых странах Латинской Америки потребление в среднем падало при росте производства» (Кара-Мурза С.Г. Идеология и мать ее наука. — М.: Эксмо, 2002. — С. 141).

и рабства. «Только страны Африки южнее Сахары платят по обслуживанию долга 10 млрд долларов ежегодно. И все за просто так, ничего не получив»<sup>1</sup>.

Если в стране нет своего эмиссионного центра или выпуск собственной валюты зависит от величины валютных резервов в долларах, то объем выпуска напрямую зависит от размеров вливания конвертируемой валюты. Получается, что любой прирост национального богатства (национальный доход) будет вымываться и присваиваться страной — донором денег. И даже чуть больше, поскольку валюта будет предоставляться в виде кредита под процент. Сама сумма кредита съест национальный доход, а процент еще приберет часть национального богатства, созданного в предыдущие годы.

«Важнейшим фактором, способствующим привлечению реальных ресурсов из остального мира в США, является увеличение американской денежной массы. Тот факт, что доллар США представляет собой основное международное средство обмена, создает для Америки возможность перенаправить реальные ресурсы из других стран в свои пределы. Другими словами, когда эмитируются новые доллары, первыми их получателями становятся американцы, которые могут обменять их на иностранные товары и услуги. Американцы имеют возможность осуществлять обмен “ничего на что-то”, потому что только США могут выпускать американские доллары»<sup>2</sup>. Отсюда, как следствие, ***все расширяющийся разрыв в богатстве развитых и развивающихся стран.***

«Сегодня, многие развивающиеся страны попали в долговую яму, выхода из которой нет. При этом многие из них уже давно вернули многократно взятую в кредит сумму, а сам долг при этом продолжает расти. Это можно проиллюстрировать на конкретном примере Венесуэлы:

“В свое время в этой стране, занимавшей важные позиции среди мировых экспортеров нефти, был самый высокий доход на душу населения в Латинской Америке. После вмешательства МВФ внешний долг Венесуэлы, взятый под ростовщические проценты, с 29 миллиардов долларов в 80 году увеличился к концу 90-го до 35 миллиардов, причем только по процентам стране за десять лет пришлось выплатить 31 миллиард долларов... Благодаря политике МВФ распределение населения Венесуэлы по доходам в начале 90-х годов было таково: богатые — 1%, верхушка среднего класса — 7%, средний класс — 12%, бедные — 36%, нищие — 44%! Сложите

<sup>1</sup> Паршев А.П. Почему Америка наступает. — М.: АСТ, Астрель, 2002. — С. 184.

<sup>2</sup> Бум, крах и будущее: Анализ австрийской школы: пер. с англ. — М.: Социум, 2002. — С. 20.

две последние цифры: бедных и нищих — 4/5 населения!». Вот Вам и наглядный пример одной из жертв глобализации»<sup>1</sup>.

Вот почему слаборазвитым странам необходима экономическая независимость и вот почему им интересно хождение собственной валюты в собственной стране для получения собственного эмиссионного дохода. Очевидно, что европейские страны тщательно продумали этот вопрос, обеспечивая выпуск европейской валюты «евро»: «...Поскольку евро — единственный реальный кандидат на замену доллара как мировой резервной валюты..., то страны евро будут получать существенный дополнительный эмиссионный доход в процессе замены доллара на евро во всем мире»<sup>2</sup>. И, по-видимому, не зря английское правительство отказывалось заменить свою национальную валюту на евро, памятуя о потере эмиссионного дохода.

Вероятно, не в последнюю очередь ради эмиссионного дохода олигархический капитал создал и активно поддерживает международные финансовые структуры. «Международные организации МВФ, ВТО, ОЭСР, активно выражающие интересы транснационального капитала, используя кредиты и протаскивая политику либерализации, ослабляют роль национальных государств. “Мировые деньги”, сжимая и вытесняя национальные валюты, создавая видимость глобального долга, контролируют кредитные ресурсы, поступающие в реальный сектор экономики конкретных стран, создавая условия или, наоборот, всячески препятствуя его развитию»<sup>3</sup>. Остается только констатировать факт того, что функции этих международных организаций сводятся, по большому счету, к роли мирового режиссера и грабителя развивающихся стран.

А кем же, так сказать, «персонально» присваивается эмиссионный доход и через какой механизм он распределяется? Одним из механизмов перераспределения эмиссионного дохода, который, в конце концов, получает материальное воплощение в кредитах и процентах на них, предоставляемых в развивающиеся страны, является механизм государственного долга США. Правительство США, само «влезая» в долг, само же предоставляет кредиты по всему миру. Выбирая проценты по ним, выплачивает соб-

<sup>1</sup> Алиев Ф. Глобализация — угроза или шанс для России // Альтернативы глобализации: человеческий и научно-технический потенциал России: Доклады и выступления / под ред. А.В. Бузгалина. В 2 т. — М., 2002. — Т. 1. — (268 с.) — (С. 7–10). — С. 9.

<sup>2</sup> Кобяков А.Б., Хазин М.Л. Закат империи доллара и конец «Pax Americana» ... — С. 279.

<sup>3</sup> Солдатова Р.Н. Перспективы развития глобализации в XXI веке // Альтернативы глобализации: человеческий и научно-технический потенциал России: доклады и выступления / под ред. А.В. Бузгалина. В 2 т. — М.: Слово, 2002. — Т. 1. — С. 252.

ственные проценты по государственным долговым обязательствам, закупившим их крупным частным национальным и зарубежным корпорациям, банкам, страховым компаниям, частным лицам и т.п.<sup>1</sup> В свою очередь, государственные долговые обязательства, являясь самыми ликвидными и устойчивыми ценными бумагами, легко могут использоваться частными субъектами финансового рынка для обмена их на деньги<sup>2</sup> через ФРС, которая в конечном итоге концентрирует долговые обязательства правительства, фактически погашая их, хотя и неофициально. Хотя создается видимость, что государственный долг растет, фактически он конвертируется в эмиссионный доход, который посредством государственных долговых обязательств перераспределяется между крупными их держателями, превращаясь в нескончаемый поток денег, вымываемых из стран — финансовых вассалов США.

Недаром «правительство США берет в долг, но долги никогда не отдает»<sup>3</sup>. И пока будет существовать потребность в кредитах правительства США, как инструмента выкачивания национального дохода и национального богатства стран-заемщиков, будет работать и механизм воспроизведения эмиссионного дохода и распределения его между представителями мировой финансовой олигархией.

Очевидно, что вместо доллара с таким же успехом может рассматриваться евро как конвертируемая валюта, которая может быть предназначена в качестве валютного резерва для поддержания собственной валюты страной-заемщиком.

Таким образом, главная причина расслоения доходов между развитыми и развивающимися странами в том, что вторые ввергаются в долговую кабалу к первым, вызывая эмиссию доллара или евро, производство которых ФРС или Европейскому банку практически ничего не стоит и сводится лишь к увеличению цифр на счетах коммерческих банков, финансово-промышленных корпораций,

<sup>1</sup> «МВФ прекрасно осознает, что кредитами и долгами он никоим образом не помогает странам, а управляет ими в своих интересах. В наши дни развивающиеся страны платят примерно 13 долларов в виде процентов по существующим долгам на каждый доллар получаемых от Орды новых грантов» (Неведимов Д. Религия денег или Лекарство от Рыночной Экономики ... — С. 147).

<sup>2</sup> По сути дела, долговые обязательства государства — это эквивалент предметов роскоши, недвижимости, драгоценностей, предметов искусства и т.п., но обладающие и устойчивостью в цене, и наибольшей ликвидностью, что делает их очень удобными для обмена на деньги. Финансовая олигархия давно и прочно сидит на игле паразитирования на труде населения развивающихся стран так, что ей, собственно говоря, незачем заниматься каким-либо производством.

<sup>3</sup> Неведимов Д. Религия денег или Лекарство от Рыночной Экономики ... — С. 144.

на которое (на увеличение цифр) обмениваются государственные долговые обязательства, принадлежащие им. В очередной раз полученные частными банками, корпорациями деньги вновь ссужаются правительству, увеличивая его долг, но компенсируясь государственными обязательствами и процентами на них. Деньги, полученные займы, правительство США распределяет по своим международным банковским структурам, которые кредитуют развивающиеся страны, выкачивая из них, как минимум, национальный доход в пользу частных банков и корпораций, у которых были заняты деньги. И хотя создается видимость невыплат правительством официального долга, но, по сути дела, неофициально этот госдолг правительства регулярно погашается эмиссией денег ФРС (Европейским банком для евро) посредством обмена государственных долговых обязательств в обмен на новые деньги.

Причем, чем быстрее растет официальный долг правительства США, тем успешнее работает механизм выкачивания национального дохода у развивающихся стран, поскольку это значит, что «растет спрос» на кредиты правительства — страны-эмитента. То есть механизм «отсоса» национального дохода (посредством возврата кредита) и национального богатства (по проценту за кредит) развивающихся стран отлажен идеально.

Надо отметить и то, что развивающаяся страна «может отдать долг только одним способом — произвести товары на экспорт, которые будут обменены в метрополии<sup>1</sup> на золото, причем надо еще покрыть проценты. Заметим, что страна не сможет произвести товары для собственного потребления, потому что внутри бедной страны нет золота, которым можно было бы отдать внешний долг»<sup>2</sup>.

Таким образом, государственные кредиты развивающимся странам «слизывают как корова языком» их национальный доход и часть национального богатства, ввергая эти страны в состояние вечно увязающего в долги и вечно должника. Или по-другому: развитые страны, в первую очередь США, как бы промокательной бумагой насухо впитывают в себя любое появившееся «пятно» национального дохода со стороны развивающихся стран. Таким образом, «сочетая финансовый контроль с... товарным контролем и с управлением сознанием, метрополии получают практически полную власть над многими странами мира даже без применения военной силы»<sup>3</sup>.

Разумеется, если развивающиеся страны по тем или иным причинам не захотят брать кредиты, то их экономика по инициативе

<sup>1</sup> «Метрополия ... — ... государство, владеющее захваченными ими колониями» (Современный словарь иностранных слов ... — С. 377).

<sup>2</sup> Неведимов Д. Религия денег или Лекарство от Рыночной Экономики ... — С. 192.

<sup>3</sup> Там же. ... — С. 193.

правительства США будет загнана в угол либо финансовым кризисом, либо прямым военным вторжением и разрушением экономики страны, обеспечивая их уступчивость в заимствовании доллара, а также прямые доходы своего ВПК.

Так, в 1990-е годы в Мексике был приведен к власти президент Карлос Салинас де Гортари, который стал реформировать экономику по рецептам МВФ. В конце 1994 года грянул кризис. «До кризиса госсектор Мексики не имел крупных долгов, а после кризиса прибыль от продажи нефти стала перечисляться на счет в Федеральном резервном банке в Нью-Йорке, контролируемом Соединенными Штатами. По сути, Мексика потеряла контроль над собственной экономикой и нефтью. ...В африканской Нигерии несколько ранее произошла очень похожая история. Схема та же: структурная перестройка по рецептам МВФ; закономерный крах; стабилизационный кредит МВФ; экономика переходит под американский контроль»<sup>1</sup>.

Более того, есть вероятность предоставления кредита и странам-сателлитам на покрытие военных расходов в связи с войной, в которую они втягиваются по прихоти того же США, как главного мирового кредитора.

Надо отметить и провокационную роль раздувающегося государственного долга США, поскольку даже в учебниках цитируется положение, что наращивание госдолга ничем опасным не грозит, поскольку США, являясь самым большим должником, благополучно здравствуют. Но надо заметить разницу между госдолгом США и других стран. США конвертируют свой долг в собственную валюту, а другие страны опять-таки в валюту США, «дружески» работая на наращивание эмиссионного дохода того же США за счет утери своего национального дохода.

Это, кстати, замечают и наши специалисты: «В современной России в большинстве случаев нельзя пользоваться какими-то общепризнанными критериями, характерными для стран с развитой рыночной экономикой. Примером может служить размер внутреннего государственного долга. Например, США долгое время нормально функционировали с государственным долгом, превышающим размер ВВП. В России же в 1998 г. размер внутреннего государственного долга был значительно ниже ВВП, однако экономика не выдержала его бремени. Правительство вынуждено было прибегнуть к дефолту»<sup>2</sup>.

Конечно, США могут существовать с госдолгом долгое время, поскольку они время от времени расплачиваются с предъявля-

<sup>1</sup> Паршев А.П. Почему Америка наступает ... — С. 183.

<sup>2</sup> Шабалин А.О. Глава 19. Устойчивость фондового рынка и экономическая безопасность // Экономическая безопасность России ... — С. 368–369.



емыми ФРС долговыми обязательствами правительства США выпускаемыми ими самим долларами (как указано было выше: 100-долларовую, например, купюру с затратами в 11 центов), а нашему правительству надо расплачиваться как с внутренними, так и внешними кредиторами теми же долларами (конвертируемой валютой), но теперь уже занятыми у самих США, закладывая свое национальное богатство.

Фактически пирамида государственного долга правительства США — это не долг в собственном смысле этого слова, а механизм перекачки национального дохода со всего мира в пользу мировой же финансовой олигархии. «Если пирамида долга создана как открытая система, то она может бесконечно работать за счет некоего третьего, внешнего источника, из которого будут черпаться золото или деньги для выплаты процентов»<sup>1</sup>.

Вот почему и кредиторы правительства — олигархи, и само правительство довольны существующим положением вещей с государственным долгом и в принципе ничего не меняют, и не хотят менять. При этом не боятся они и того долларового «финансового пузыря», который, якобы, по мнению некоторых специалистов, вот-вот должен лопнуть. Очевидно, что этот пузырь не так велик по сравнению с гигантским исправно работающим «пузырем» госдолга<sup>2</sup>, подпитывающим финансовый «пузырь», что на первый не стоит обращать серьезного внимания.

Здесь же надо заметить, что этот механизм перераспределения эмиссионного дохода является обманом не только народов развивающихся стран, но и собственного американского (или другого, в зависимости от эмитируемой валюты) народа, поскольку вместо распределения эмиссионного дохода между всеми членами общества пропорционально их вкладу в развитие национального хозяйства он распределяется только между владельцами государственных долговых обязательств, то есть верхушкой общества.

Активное значение денег в экономике подчеркивает известный финансист Дж. Сорос: «Давно утвердилась точка зрения, гласящая, что денежные стоимости являются пассивным отражением состояния дел в реальном мире. Классическая экономика сосредоточивалась на реальном мире и пренебрегала проблемами, связанными с деньгами и кредитом; даже Кейнс представил свою общую теорию в терминах реального мира. Монетаристы стремились поставить взаимосвязи с ног на голову: они утверждали, что можно контролировать инфляцию, контролируя рост объемов де-

<sup>1</sup> Неведимов Д. Религия денег или Лекарство от Рыночной Экономики ... — С. 148.

<sup>2</sup> По состоянию на август 2003 г. он составлял 6,8 трлн долларов (См.: Неведимов Д. Религия денег или Лекарство от Рыночной Экономики ... — С. 144).

нежной массы. По-моему, все эти взгляды основаны на фундаментально неверных концепциях. *Денежные стоимости не являются простым отражением состояния дел в реальном мире; оценивание является позитивным актом, который оказывает влияние на ход событий. Денежные и реальные явления рефлексивным образом взаимосвязаны; то есть они взаимно влияют друг на друга* (курсив наш. — В.Н., И.Н.). Рефлексивные взаимоотношения проявляют себя наиболее четко при использовании кредита или при злоупотреблении им»<sup>1</sup>.

Таким образом, значение эмиссии денег, которой практически манипулирует в своих интересах мировая финансовая элита, игнорируя все экономические и естественные законы (термодинамики), никак нельзя преуменьшать при решении практических вопросов государственного регулирования и игнорировать при изучении проблем экономической теории. Об огромном значении этого факта можно судить по тому, что «практически все богатства мировой элиты в XX веке — во всяком случае, после Первой мировой войны, когда были разрушены наследные империи, — были созданы за счет прямой эмиссии. Ничем другим невозможно объяснить то, что скорость роста мировых финансовых активов намного превышала нормальный рост активов материальных — то есть 2–3% в год»<sup>2</sup>.

#### 15.4. ПУТИ РАЗРЕШЕНИЯ ОБЩЕЦИВИЛИЗАЦИОННОГО КРИЗИСА

Указанный механизм перераспределения и присвоения национального дохода развивающихся стран посредством госдолга США и присвоения эмиссионного дохода мировой финансово-промышленной олигархией лежит в основе общецивилизационного кризиса, разрешить который не так-то просто. И это касается в первую очередь не развивающихся стран, а самих США, которые находятся на острие кризиса.

В самом деле, правительство США сегодня оказалось заложником этого механизма, поскольку сбой в его работе автоматически вызывает снижение доходов финансовой олигархии, что может вызвать цепную реакцию предъявления государственных обязательств к погашению (и далее, развал фондового рынка вследствие разрушения пирамиды акций и недвижимости). Чем будет расплачиваться правительство США, если развивающиеся страны не смогут или не будут выплачивать по кредитам?

Тут есть два пути. **Первый путь** — объявить себя банкротом и отказаться от погашения обязательств. **Второй путь** — обеспечить погашение государственных обязательств за счет золотых за-

<sup>1</sup> Сорос Дж. Алхимия финансов ... — С. 26.

<sup>2</sup> Кобяков А.Б., Хазин М.Л. Закат империи доллара и конец «Рах Americana» ... — С. 360.

пасов государства, то есть за счет их перераспределения по частным карманам олигархов. Оба пути для правительства США подобны самоубийству.

**Первый путь** немедленно вызывает гигантский коллапс долларовой массы, поскольку государственные обязательства уже ничего не будут стоить, а на их основе зиждется капитализация многих крупных и иных корпораций, банков и т.п. Снижение капитализации корпораций вызовет немедленное снижение курсов акций, прекратятся всякие операции на фондовых и других рынках, наводняя каналы обращения долларами, на которые уже невозможно будет ничего купить, то есть они также немедленно обесценятся. Соответственно начнутся инфляционные процессы, приводя в расстройство все рынки обращения. Многие держатели государственных обязательств, акций, облигаций, а также недвижимости и т.п., особенно в части мелких и средних, немедленно обанкротятся. Соединенные Штаты Америки и весь капиталистический мир будет ввергнут в грандиозный мировой финансово-экономический кризис.

Мировая финансовая олигархия попытается в очередной раз заняться концентрацией капитала с последующим навязыванием кабального механизма выкачивания мирового национального дохода в свою пользу. Однако ее потуги вряд ли увенчаются успехом, поскольку механизм этот будет разгадан и правительства многих пострадавших от кризиса стран, которые на волне кризиса безусловно станут национально ориентированными, договорятся, примут соответствующие законы, предотвращающие такое развитие событий. Механизм разграбления народов будет разрушен, и мир начнет развиваться в социально ориентированном направлении в соответствии с предначертаниями В.И. Вернадского о переходе человечества к ноосферному периоду развития.

**Второй путь**, направленный на удовлетворение ненасытных appetитов олигархии, приведет в конечном итоге к новому витку кабалы человечества, что также чревато мировым социальным взрывом, или третьей «горячей» мировой войной. Да и вряд ли американское общество, конгресс США позволит спокойно «разбазарить» золотой запас страны без соответствующей регламентации, в конечном итоге в той или иной мере направленной на его сохранение. Это естественно также вызовет обесценение государственных обязательств с последующим их обвалом и возникновением финансово-экономического кризиса.

Таким образом, поскольку оба пути для правительства США смерти подобны, то на сегодняшний день **легко объяснима политика Соединенных Штатов Америки** по отношению к остальному миру. Она независимо от личных предпочтений и характера президента и правительства США безальтернативна. Пра-

вительство США будет до конца навязывать кабальные кредиты остальным странам мира как способ собственного сохранения. Если даже оно под давлением обстоятельств захочет предпринять меры для предотвращения коллапса, это не позволит ему сделать ФРС, концентрирующий и контролирующий долговые обязательства правительства; это не позволит ему сделать олигархическое сообщество, не способное перейти к другому образу жизни, но зато способное создавать ситуации, подобные «11 сентября», с тем, чтобы склонять американское сообщество к очередной войне с целью сохранения механизма выкачивания национального дохода развивающихся стран.

Поэтому удел правительства США идти до конца, то есть до следующей мировой войны, ибо навязывание кабальных кредитов возможно лишь в критических условиях для стран мирового сообщества, которые правительство США обязано создавать. Оно это осуществляет либо мирным путем посредством монополистического финансово-экономического давления на национальные рынки, либо военным — посредством навязывания больших и малых войн, также направленных на разрушение экономик развивающихся стран. Тогда последние опять будут вынуждены брать кредиты и т.п. Процесс будет идти до вспышки глобальной войны, или полной африканизации планеты, поскольку процесс выкачивания национального дохода развивающихся стран рано или поздно приведет к коллапсу национальных экономик.

Очевидно, механизм финансово-экономической поляризации и фатальный исход стран мира был в той или иной степени разгадан такими прогнозистами, как Хантингтон, Фукуяма. Поэтому они предрекли гибель человеческой цивилизации.

Человек и человечество не были бы теми, кого они представляют, если бы не имели способности искать и не нашли бы альтернативы фатальному исходу человеческой цивилизации. Каковыми могут быть другие альтернативы?

## **15.5. РАЗВИТИЕ ДЕНЕГ В СВЕТЕ ВСЕОБЩЕГО ЗАКОНА УПОРЯДОЧЕНИЯ**

Еще в XIV в. французский схоласт Николай Орезм заметил, что «*“хорошие” деньги имеют тенденцию вытесняться из обращения “плохими” деньгами...* Позже эту закономерность стали называть *законом Грэшема* — по имени английского общественного деятеля, «переоткрывшего» ее в XVII в.»<sup>1</sup>.

«Орезм выступил против распространенной тогда практики пополнения казны за счет «порчи монеты», т.е. выпуска неполновесных

<sup>1</sup> История экономических учений: учеб. пособие ... — С. 29–30.

монет под видом полновесных. Признавая, что чеканка монеты — это законное право и обязанность государя, Орезм в то же время последовательно проводил мысль о том, что *государь не может и не должен быть господином обращающихся в стране денег*. Деньги принадлежат тем, кто ими пользуется, и государь не вправе своевольно вмешиваться в дела своих подданных, изменяя вес и металлическое содержание монеты. Доход от «порчи монеты» Орезм считал греховным хуже ростовщического, а правителя, допустившего такой грех, сравнивал с тираном. Даже в чрезвычайных обстоятельствах решение вопроса об изменении металлического содержания денег он относил к ведению общества, а не государя (курсив автора. — *В.Н., И.Н.*)<sup>1</sup>.

В этом наблюдении с современной точки зрения нет ничего удивительного. Однако следует заметить, что именно эти шаги по порче денег, в конце концов, привели к вытеснению золотых монет и вообще монет из драгоценных металлов из обращения и способствовали переходу на бумажные деньги.

То есть человечество шло по упорядочению компонентов не только товара, но и денег, замещая их компоненты более дешевыми при том же их качестве и сохранении функций. Причем этот процесс шел достаточно неосознанно, но последовательно, методом проб и ошибок, вызывая иногда инфляционные процессы, иногда более активный вывоз золота, содержащегося в «старых», «хороших» деньгах и т.п. И это не удивительно, поскольку люди еще и не знали, и не умели практически использовать такие фундаментальные законы, как «первое начало термодинамики», «принцип калибровочной симметрии», применительно к экономике.

В конечном итоге на одно и то же количество исходного материала — золота, которое свелось в деньгах к нулю, стали получать все больше и больше денежных монет, которые, в конце концов, по себестоимости сравнялись с себестоимостью производства денег из бумаги.

Очевидно, первым инициатором перехода на денежную систему, основанную на банкнотном обращении, был представитель позднего меркантилизма, шотландец Джон Ло, который предложил насытить страну деньгами выпуском банкнот, не увязывая их количество с запасом драгоценных металлов в стране<sup>2</sup>. «...Развитие денежного оборота выявляет возможность замены денег знаками, не имеющими самостоятельной стоимости. Бумажные деньги, как и неполноценные монеты, замещают в обращении денежный товар золото»<sup>3</sup>. Бумажные деньги по содержанию золота обесценить уже

<sup>1</sup> История экономических учений: учеб. пособие ... — С. 30.

<sup>2</sup> См.: Там же. ... — С. 38.

<sup>3</sup> Политическая экономия: учебник. 2-е изд. В 2 т. ... — Т. 1. Капиталистический способ производства / редактор тома Г.А. Козлов. — С. 106.

было невозможно, поскольку его там нет. Это был *первый виток* по упорядочению структуры и компонентов денег.

Затем история с упорядочением повторилась на *втором своем витке*. Вначале каждую бумажную ассигнацию могли обменивать на золото по номиналу купюры. Однако *закон упорядочения компонентов* стал срабатывать и здесь, отрывая массу обмениваемого золота от номинала денег. В конце концов, бумажные деньги вообще оторвались от золота, сведя затраты на исходные компоненты по изготовлению денег к еще большему минимуму, чем его уровень с привязкой к золоту. Ибо при наступлении обмена бумажных купюр на золото получалось, что за бесценок, который имеет изготовление денег из бумаги, приходилось отдавать большую стоимость, что выливалось по стоимости в подобие изготовления денег из золота.

Теперь изготовление денег оказалось упорядоченным по максимуму. На них стал идти дешевый материал — бумага, электронные счета и т.п. Однако возникли новые и усилились старые проблемы. *Во-первых*, изготовление денег стало еще больше соблазнять фальшивомонетчиков, вызывая, с одной стороны, снижение доходов эмитентов, которые по стоимостной массе близки приросту ВВП обслуживаемых данной валютой стран; с другой — перекосы в регулировании денежной массы эмитентом, что может вызвать инфляционные процессы. *Во-вторых*, становится причиной возникновения еще большего глобального неравенства между странами-эмитентами и странами-реципиентами, вымывая у последних кредитованием денег прирост их ВВП и части национального богатства в размерах процента за кредит эмитируемой денежной массы. *В-третьих*, возникла проблема справедливой конвертируемости валют разных стран-эмитентов, поскольку ускоренное обесценение денег у одной страны-эмитента вызывает укрепление валюты у ее партнеров, имея следствием снижение конкурентоспособности их товаров на мировом рынке. То есть, не все страны придерживаются принципа калибровочной симметрии в выпуске своих денег, что влечет за собой диспропорции в исполнении в экономике первого начала термодинамики.

Трактуя последнюю ситуацию в соответствии с *законом упорядочения исходных компонентов* искомым товаров можно сказать, что процесс обесценения одной валюты по сравнению с другими представляет собой большее, или ускоренное упорядочение ее теперь уже в оценке не долей золота в монете, не обменной величиной его на номинал, а в оценке ценой других валют, или величиной валютной корзины. И это есть *третий виток* упорядочения структуры и компонентов денег. В решительном и умелом использовании закона упорядочения, в навязывании миру доллара в ка-

честве мировой конвертируемой валюты состоит основная причина финансового обогащения США.

И **первым шагом** к восстановлению справедливости стало бы принятие международного закона об эмиссии мировых денег строго пропорционально приросту мирового валового продукта (МВП). **Вторым шагом** — пропорциональное распределение мировых денег доле вклада стран в прирост МВП. То есть мировое сообщество должно уметь подсчитывать прирост ВВП по отдельным странам и их совокупности, товарооборот которых на мировом рынке обслуживает мировая валюта. **Третьим** — предоставление мировых денег на покрытие прироста ВВП (на создание валютных запасов) стран-реципиентов, то есть на мировой валютный рынок, только посредством продажи денежной массы страной-донором по цене экономических издержек на их изготовление, и не более.

Собственно говоря, понимание необходимости того, что в рамках международного сообщества США должны быть лишены монопольного права эмиссии денег в мировую экономику, пришло в развитые страны в конце 60-х годов прошлого века. В 1969 г. последовало введение в качестве мировой резервной валюты так называемых «Специальных Прав Заимствования» (СДР, от английского Special Drawing Rights)<sup>1</sup>.

«Речь шла о том, чтобы ввести в межгосударственный оборот такие деньги, запас которых можно было бы пополнять сознательно, по мере необходимости». «После девальвации доллара (в декабре 1971 и феврале 1973 гг.) 1 единица СДР была приравнена к 1,20635 доллара. Переход развитых стран к “плавающим” курсам национальных валют заставил МВФ ввести новый метод исчисления стоимости СДР, получивший название “стандартная корзина”. Суть его состоит в том, что с 1 июля 1974 г. 1 единица СДР стала выражаться через рыночную стоимость валют 16 стран (0,4 долл. + 0,38 марки ФРГ + 0,45 фунта стерлинга + 0,44 французского франка и т.д.), которые в сумме на исходную дату равнялись 1,20635 долл.». «Выпуск СДР осуществляется в виде кредитовых записей на специальных счетах в МВФ пропорционально квотам стран — участниц соглашения. СДР могут использоваться только в межгосударственных расчетах для покрытия дефицитов платежных балансов и некоторых других целей путем обмена на национальные валюты стран — участниц соглашения об СДР; непосредственный платеж производится в этих национальных валютах»<sup>2</sup>.

Однако необходимо идти далее, наделив правами бесплатного получения мировой резервной валюты в пропорции с приростом

<sup>1</sup> См.: Чернышев В.Н. Равновесие. — СПб.: Утопия, 2001. — С. 42.

<sup>2</sup> Чернышев В.Н. Равновесие ... — С. 43, 44, 48.

ВВП всеми странами мирового сообщества без исключения. То есть это должно быть общим правилом создания резервов для эмиссии национальных валют всеми странами мира. Тем самым США, или другая страна, лишаются монопольного права эмиссии денег по собственному усмотрению и распределения эмитированной массы на кредитной основе. Процесс эмиссии денег в мировом экономическом пространстве берется под контроль мировых же объединенных структур. Иначе разрыв между богатыми и бедными странами со всем шлейфом возникающих при этом проблем будет только расширяться.

Это можно видеть на простом примере. Если на выпущенную денежную массу номиналом в 1 млн долларов, равную приросту ВВП страны-реципиента, экономические затраты у страны-донора составляют 10 тыс. долларов, то он обязан продать их по цене не более этой суммы. Таким образом, у страны-реципиента в собственности остается 990 тыс. долларов собственного ВВП. В случае кредитования прироста ВВП страны-реципиента, допустим, по ставке в 5%, получается, что страна должна выплатить кредит своим приростом ВВП плюс отдать часть прежнего национального богатства для выплаты процента. Недаром «страны Азии, Африки и Латинской Америки продолжают программы приватизации, многие из которых предусматривают операции по замене долговых обязательств акционерным капиталом»<sup>1</sup>.

Благодаря введению СДР развитые страны в последующие годы ухитрились взвалить все бремя международной задолженности на развивающиеся страны, не входящие в «золотой клуб» промышленно развитых стран, объединенных «Специальными Правами Заимствования». Если в 1970 г. сумма выданных кредитов промышленно развитым странам составляла 2440,03 млн СДР, в 1971 — 497,39, то в 1972 и далее годах эти долги исчезли. В то время как развивающиеся страны имели следующую динамику: 1970 г. — 792,31 млн СДР, 1971 — 497,39, 1972 — 1089,16 и в 1995 г. — 41 636,68 млн СДР. В долларах США по текущему курсу к 1995 г. долг развивающихся стран составил 28 млрд долл.<sup>2</sup>

В итоге получается, что стране-реципиенту вообще нельзя увеличивать ВВП, то есть наращивать объем производства товаров и услуг. Наоборот, ему выгоднее их уменьшать. Тогда ему не нужны кабальные кредиты, разоряющие страну. Более того, ему выгоднее ситуация удерживания объема ВВП на прежнем уровне при всяческой экономии используемых ресурсов на изготовление конечного продукта. Тогда торговые операции сократятся, денег нужно будет меньше, на возникающий их избыток можно приобретать необхо-

<sup>1</sup> Хасбулатов Р.И. Мировая экономика. — М.: ИНСАН, 1994. — С. 373.

<sup>2</sup> См.: Чернышев В.Н. Равновесие ... — С. 49–50.



димые товары за границей. Однако здесь речь идет об инновационном развитии экономики, что является задачей не из простых, возможной лишь при национально-ориентированной политике. Эта задача для развивающихся стран при компрадорских правительствах не решается.

Теперь о **золотовалютном резерве**. Если он накапливается страной в золоте, то это одно. Если в валюте страны-донора, выкупая, например, их излишек на собственном валютном рынке для стабилизации соотношения валют, то это уже совсем другое дело. Выкупая излишек, например, долларов при конвертируемой собственной валюте, наш ЦБ обеспечивает приращение и присвоение инфляционного налога ФРС США, поскольку доллар, являясь мировой валютой, будет и далее выпускаться в тех же темпах для покрытия прироста мирового ВВП.

Если ЦБ для поддержания равновесия на денежном рынке будет выпускать на рынок рубли, то очевидно, он сам будет обеспечивать получение собственного инфляционного налога при росте внутренних цен, но в пропорции с обесценением доллара и соответственно приближением к мировым ценам.

Но! Отечественная экономика будет становиться не конкурентоспособной. Поэтому ЦБ вынужден выкупать доллары, поскольку этого не делают сами США. И это опять-таки один из способов разграбления других стран.

Выход состоит в переходе на другую конвертируемую валюту, которая более жестко привязана к валютной корзине, а ее стоимость более стабильно контролируется на мировом валютном рынке, например, на евро.

То есть в ситуации с долларом продолжается теперь процесс упорядочения компонентов денег, уже при обесценении номинала при оценке не золотом, а просто валютой других стран. С каждым шагом доллар в номинале на свою единицу содержит все меньше и меньше стоимости мировых денег в оценке по валютной корзине. Это происходит, поскольку доллар остается конвертируемой валютой в мире, чем ФРС и пользуется.

Отказ от использования доллара в качестве мировой валюты приведет к его обесценению в таких темпах, что его откажутся выкупать за свою валюту и использовать при расчетах. Для удержания курса теперь уже их должен выкупать сама ФРС, если хватит резервов. Если нет, то в самих США прекратятся всякие расчеты, вызывая остановку производства и экономический кризис. Также пострадают страны, которые используют в своих денежных расчетах доллар. Обесценение доллара вызовет спрос на равноценную конвертируемую валюту, например евро, подняв его стоимость. Выпущенная евро и распространяемая его на кредитной основе, страны-эми-

тенты будут загребать баснословные доходы, опять-таки ввергая страны-реципиенты в кризис, выгребая их национальное богатство.

Если страна-реципиент будет иметь золотовалютный запас в золоте, или новой валюте — евро, обеспечивая эмиссию собственных денег, то сохранит свое национальное богатство у себя.

Конечно, может быть, что ситуация с деньгами кажется в некоторых случаях гипотетической, но она имеет под собой твердую закономерность, которую не все экономические агенты разных уровней хорошо понимают. Но исторический опыт показывает, что лучше всех эту ситуацию понимают те, кто экспериментирует на денежном рынке. А этими субъектами, как показывает исторический опыт, всегда оказываются те, кто склонен и любит «портить деньги», то есть субъекты, которым дано право эмитировать деньги.

Сегодня США как всеобщий благодетель бесплатно сорит деньгами направо и налево, обставляя этот процесс идеологическими, политическими и иными обязательствами по той простой причине, что они прекрасно понимают, что эмитируемые и распределяемые таким образом деньги — это дармовые деньги, незаконно присваиваемые ими у остальной части мира. Фактически в соответствии с первым началом термодинамики, принципом калибровочной симметрии, законом упорядочения в цивилизационном развитии человечества США должны эмитировать мировые деньги и распределять их в соответствии с указанными выше положениями, которые должно выработать человечество и неукоснительно соблюдать их. Этот путь будет вести к упорядоченности финансово-экономических структур на мировом рынке, стабилизации денежного и других рынков, гармонизации мировых отношений.

В учете указанных законов и принципов заключается также основа для перехода на единую мировую валюту. Для этого правительства разных стран должны бесплатно получать ее в объеме, определенном в соответствии с долей своей валюты на данный момент в мировой валютной корзине. Затем дополнительная эмиссия мировых денег должна идти в мировом банке в соответствии со сформулированными выше положениями. В этом будет заключаться основа для реализации концепции открытой мировой экономики.

Отметим также, что преимущественный переход на электронные деньги — это есть следующий, **четвертый виток** в процессе упорядочения денег, когда на их производство вообще практически не надо тратить никаких ресурсов. И золотовалютный резерв, накапливаемый Центральным банком и считаемый его святой собственностью, фактически есть собственность всех указанных выше макросубъектов экономики, о которых мы говорили выше (в параграфе 15.2).

В заключение данной главы остается добавить, что для России в указанной ситуации мирового финансового порядка также нет другой альтернативы, иначе как сохранение и укрепление своих вооруженных сил как средство сдерживания безусловной агрессии со стороны США, противостояния претензиям НАТО на мировое господство. Мировое господство НАТО будет означать цепь непрерывных войн на всей планете до окончательного истощения и безвозвратной потери всех планетарных ресурсов в угоду безмерным аппетитам мировой финансовой олигархии. Жаль, что многие страны мира тяготеют к этому блоку, полагая, что они, тем самым, достигнут определенных преимуществ в собственном развитии. Нет, они не получают таких преимуществ, а лишь попадут в тенета долгосрочной кабалы к мировому финансовому монстру благодаря недалёковидной или предательской политике своих правительств.

## Глава 16

# МИРОВАЯ ЭКОНОМИКА И РОССИЯ С ПОЗИЦИЙ НЕРАВНОВЕСИЯ И ЭВОЛЮЦИОНИЗМА

### 16.1. НЕУМЕСТНОСТЬ ЛИБЕРАЛЬНОЙ КОНЦЕПЦИИ РЕГУЛИРОВАНИЯ МИРОВОЙ ЭКОНОМИКИ

**Последствия либеральной концепции регулирования экономики России.** Практические реалии сегодняшнего дня убедительно показывают целенаправленно разорительный характер методично инструктируемых из-за рубежа реформ в России. Реформы в нашей стране осуществлялись под вывеской концепции либерализации мировой экономики, в основе которой лежит монетаристская теория регулирования экономики с помощью денежных факторов, призванная, якобы, освободить российское население от деспотического гнета государственного централизованного устройства экономики и общества на основе открытия границ и предоставления свободы международной торговли на внутрirosсийском рынке. Фактически системное уничтожение экономики России, ее социальной сферы, населения, как одно из незначительных побочных явлений мирового процесса глобализации, происходит на фоне полной деморализации самого населения при попустительстве и равнодушии к судьбе своего народа управленческой элиты страны.

В самый разгар либеральных реформ газета «Правда» писала: «Российское государство полностью подготовлено к подавлению и ликвидации. Прежде всего, оно лишилось столь необходимого для его функционирования материального фундамента. В ходе авантюрной и хищнической приватизации “агентами влияния” империализма экспропрированы основные средства производства, захвачены командные высоты в экономике. В итоге государственная власть оказалась бессильной перед задачами выполнения своих функций и обеспечения суверенитета страны. Вытесненное из сферы экономики государство стремительно теряет свои социальные функции, превращается в фикцию административной конторы, обрекается на банкротство и распад.

Более того, в самой России появилась определенная социальная сила, которая активно добивается подавления национальной государственности. Это — компрадорская олигархия, которая сформировалась в качестве “пятой колонны” транснациональной финансовой олигархии и стала смертельным классовым врагом трудового

народа. Горстка абрамовичей и им подобных элементов криминального характера развернула масштабное разграбление природных ресурсов России, поэтому вывоз капитала в зарубежные страны ежегодно увеличивается и составляет многомиллиардные суммы долларов. Все это направлено центрами мирового монополистического капитала на превращение богатейшей страны в пространство нищеты, убожества и забитости»<sup>1</sup>.

Указанное никак не теряет своей актуальности и в настоящее время. В то же время не укладывается в голове, что отдельные члены правительства, парламента, президентской администрации могут быть так называемыми «компрадорами», то есть предателями интересов своего государства, абсолютно равнодушными к его судьбе, даже к возможной его гибели. Такое трудно представить через призму того, что все мы совсем недавно являлись воспитанниками одного отечества, судьбой которого, и не только советского времени, гордились. Если есть такое на самом деле, то трудно представить себе — каков цинизм этих представителей правящей элиты, которые с легкостью встали на этот путь.

Очевидно и то, что не все представители властной элиты заражены равнодушием и цинизмом по отношению к судьбе своей страны. Возможно, что они просто не осознают губительность сегодняшнего курса для своей страны, по которому ведут ее воинствующие под покровительством администрации США «либеральные политики», и потому не могут противостоять их напору. Одним из факторов такого положения явилось, на наш взгляд, то, что в отечественной экономической науке, в первую очередь в экономической теории, возобладала концепция либерализации отечественной и мировой экономики, для опровержения губительности которой для нас не оказалось достойных аргументов, в частности теоретической концепции, которая убедила бы управляющую элиту страны в необходимости срочного пересмотра государственной идеологии с тем, чтобы развернуть развитие страны в созидательной плоскости, уйдя от траектории падения и коллапса.

**О необходимости отказа от либеральной концепции регулирования экономики и общества в России.** Цель этой главы показать, что либеральная концепция не применима к России по той причине, что она относится к группе «замыкающих» в мировом экономическом пространстве стран с объективно обусловленными высокими издержками производства продукции. В то время как еще «экономист-геополитик» первой половины XIX века Фридрих Лист подчеркивал, «что только для стран, стоящих на равной ступени, может быть взаимовыгодна свобода торговли». «Учению о разделении труда и принципу сравнительных преимуществ» он

<sup>1</sup> Ермалавичюс Ю. Идущие сквозь тернии // Правда. — 2005. — 1–4 апр.

противопоставлял «концепцию национальной ассоциации производительных сил», подчеркивая «приоритет внутреннего рынка над внешним»<sup>1</sup>. И вообще немецкие экономисты, представители исторической школы, подчеркивали, что «фритредерская политика»<sup>2</sup> уместна лишь для страны, которая в своем экономическом развитии смогла вырваться вперед, но не пригодна для страны, которая всеми силами стремится преодолеть свою отсталость»<sup>3</sup>.

При попустительстве либеральных тенденций в ее регулировании наша страна обречена на банкротство в экономическом, социальном и политическом отношениях. Рано или поздно это закончится ее политическим распадом и расчленением, если этот процесс не будет заторможен и не повернут вспять обеспечением сильной государственной власти, которая мощью своих ресурсов не охватит протекционистским руководством все сферы нашей общественной и экономической жизни.

Наверно ученым-экономистам стала уже известной нашумевшая среди национально-ориентированной общественности книга А.П. Паршева «Почему Россия не Америка»<sup>4</sup>, в которой достаточно убедительно показаны географические и природно-климатические условия России, объективно обуславливающие более высокие издержки нашей экономики по сравнению с экономиками многих других стран мира, в частности Америки и Европы. Судя по содержанию последних статей наиболее маститых наших экономистов, эта книга не нашла у них соответствующего отклика. Думается, что они не желают снизить с пьедестала высокой теории до уровня так называемой экономической беллетристики. Однако нельзя забывать то обстоятельство, что экономическая теория в пору своего зарождения стала продуктом именно такого рода беллетристики.

«XVI–XVIII вв. — особая эпоха в истории экономической мысли. В самой экономике — объекте познания — происходят радикальные изменения... Меняется и характер научной деятельности... Накапливается критическая масса предпосылок для возникновения экономики как самостоятельной науки. Внешне смена эпох проявилась в большом жанровом разнообразии экономических

<sup>1</sup> Цитируется по: История экономических учений: учеб. пособие ... — С. 141, 142.

<sup>2</sup> «Фритредерство... направление в экономической теории и практике, базирующееся на принципах свободной торговли и невмешательства государства в частнопредпринимательскую деятельность; движение сторонников фритредерства зародилось в Великобритании в последней трети 18 в., особенно усилилось в 30-е годы 19 в. под названием Манчестерской школы» (Современный словарь иностранных слов. — СПб.: Дуэт, 1994. — С. 663).

<sup>3</sup> Селигмен Б. Основные течения современной экономической мысли: пер. с англ. — М.: Прогресс, 1968. — С. 24.

<sup>4</sup> Паршев А.П. Почему Россия не Америка ... — 411 с.

сочинений... Главной трибуной экономической мысли становятся памфлеты — небольшие, порой анонимные публицистические сочинения, актуальные по тематике и адресованные широкой публике. По своему содержанию экономическая мысль XVI–XVIII вв. была переходной независимо от жанра сочинений. И в трактатах, и в памфлетах ростки нового вызревали на фоне таких представлений об экономике и экономических знаниях, которые были унаследованы от прошлого»<sup>1</sup>.

Думается, что и в настоящее время публицистические сочинения экономического характера делают ту же работу, что и памфлеты XVI–XVIII вв. — они закладывают начало зарождению новой экономической мысли, более соответствующей настоящей эпохе развития человечества — эпохе глобализации. «На наших глазах происходит качественная трансформация институциональных основ мирового рынка. Национальные экономики начинают активно интегрироваться в единый планетарный механизм с универсальной системой ценностей, макроэкономического регулирования, взаимодействия финансовых институтов и рынков. По существу, это новый мир, новая экономика, мало похожая на экономику свободной рыночной конкуренции времен А. Смита и Д. Рикардо»<sup>2</sup>.

Соответственно новая эпоха требует новых идей, выводов и положений, которые не разъединяли бы народы мира национальной и националистической трактовкой мировой экономики, а объединяли их на основе приемлемых норм и правил социально-экономической жизни независимо от места жительства людей и уровня развития национальных экономик. Иначе зачем объединяться, чего добиваются в первую очередь развитые западные страны? Следовательно, они-то, по всей логике разума, и должны взять на себя ответственность за дальнейшую судьбу мировой экономики и социальное развитие планетарной общественной жизни.

Естественно, либеральная концепция неоклассицизма не может служить основополагающей конструкцией новой экономической мысли, поскольку она не учитывает интересы тех экономических субъектов и вообще людей, оказывающихся неконкурентоспособными, в том числе по объективным причинам, по сравнению с более могучими своими соперниками. Идеейные вдохновители либерализма не дают ответа на вопрос: как эффективно решить вопросы иммиграции, связанные с ухудшением условий проживания одних народов по сравнению с другими вследствие либерализации экономических отношений между странами. «Очевидно, — пишет Л. Мизес, — неприязнь большинства людей к представителям

<sup>1</sup> История экономических учений: учеб. пособие ... — С. 28.

<sup>2</sup> Львов Д. Роль России в мировом развитии // Свободная мысль — XXI. — 2002. — № 3. — С. 51.

других национальностей, особенно к представителям других рас, слишком велика, чтобы предполагать возможность мирного урегулирования этих антагонизмов». И далее, в эзоповом стиле он подсказывает: «Если рассматривать конфликт с такой точки зрения, то кажется, что он не допускает никакого другого решения, кроме войны. В этом случае следует ожидать, что меньшая по численности нация будет побеждена, и, например, народы Азии, насчитывающие сотни миллионов человек, добьются изгнания потомков людей белой расы из Австралии. Но мы не хотим заниматься подобными догадками. Ибо не подлежит сомнению, что такие войны — а мы должны предположить, что всемирную проблему такого огромного масштаба невозможно решить раз и навсегда в результате всего лишь одной войны — имели бы катастрофические последствия для цивилизации»<sup>1</sup>.

По либеральной концепции удел неконкурентоспособных — гибель, причем не самой почетной смертью — от нищеты, голода, болезней, катастроф. «В том, что касается мер государственной политики регулирования рынка труда, неоклассическая позиция достаточно близка к неомальтузианству. Представители этого направления усматривают благо в наступлении войн, эпидемий, массовых катастроф, повышающих уровень смертности и тем самым ликвидирующих избыток населения по сравнению с ограниченными средствами его существования. Таким образом, как полагают некоторые теоретики, ликвидируется и избыточное предложение на рынке труда...»<sup>2</sup>. По ультрарадикальным концепциям «либералов» к неконкурентоспособным относится пять шестых населения планеты.

Однако ущербность либеральной концепции экономического развития проявляется в отношении не только к народам неэффективных в экономическом отношении стран, но и к населению самих развитых стран. Навязанная «неоклассикой» западному обществу концепция ненасытного потребительства выродилась в **сознательный общественный психоз** в форме распространения всеобщей **психологии вымирания**. Последняя явилась результатом того, что население цивилизованных стран массивной обработкой общественного сознания оказалось поставленным в искусственную ситуацию однозначного выбора одной из, якобы, лишь двух альтернатив: — либо пожить в свое удовольствие в преддверии неизбежного и скорого исчерпания невозобновляемых ресурсов (поскольку с этим ничего нельзя сделать) и конца человеческой цивилизации; — либо прозябать в беспомощных попытках интеллек-

<sup>1</sup> Мизес Людвиг фон. Либерализм в классической традиции ... — С. 135, 136–137.

<sup>2</sup> Нижегородцев Р.М. Рынок труда: сегментация и проблема равновесия // Информационная экономика и управление динамикой сложных систем: Сб. науч. тр. — Москва-Барнаул: Бизнес-Юнитек, 2004. — С. 7–8.



туального и физического развития в тех же условиях неизбежного, но чуть более отдаленного конца человечества.

Очевидно, что развитие человеческой цивилизации не может ограничиваться лишь указанными альтернативами. Возможности человеческого интеллекта в решении задач обеспечения мирового сообщества ресурсами огромны, если не сказать, безмерны.

## **16.2. ПРИЗНАКИ И ФАКТОРЫ ДИФФЕРЕНЦИАЦИИ СТРАН В МИРОВОЙ ЭКОНОМИКЕ**

**Рентный характер мировой экономики.** А.П. Паршев в своей книге<sup>1</sup> убедительно показал, что место каждой страны в их ранжированном ряду по признаку изменения себестоимости производства продукции и соответственно образования экономической прибыли обладает устойчивостью и имеет тесную связь с экономико-географическим положением каждой страны. Это говорит о том, что мировое хозяйство в сути своей носит рентный характер, когда эффективность экономики страны определяется рентными факторами местоположения ее территории и качеством производительных сил. Плюс к этому, учитывая многовековой характер использования природно-климатических и наращиваемых финансово-экономических преимуществ в свою пользу, развитие страны имеют и высокий уровень технологической и интеллектуальной ренты, которые в настоящее время также носят устойчивый характер и все более усиливают разрыв в душевых доходах разных стран.

В связи с указанным нам представляется весьма перспективным использование неравновесного подхода и неравновесной модели в целях анализа мировой экономики в пострановом разрезе. Такой анализ за долгосрочный период способствовал бы выявлению места каждой страны в их ранжированном ряду по показателям относительной среднестрановой себестоимости производства продукции и высоты экономической прибыли на единицу издержек. Это было бы особенно необходимым и важным для обоснования перспективной экономической политики в рамках отдельных государств и всего мирового сообщества.

Таким образом на вопрос того же А.П. Паршева: «А почему бы нам не сравнить национальные экономики России и других стран по тому же критерию издержек, так же, как сравнивают отдельные фирмы?»<sup>2</sup>, мы можем отметить, что это для нас в методическом плане не представляет никаких трудностей<sup>3</sup>.

<sup>1</sup> Паршев А.П. Почему Россия не Америка. Книга для тех, кто остается здесь. — М.: Крымский мост-9Д, Форум, 2001. — 411 с.

<sup>2</sup> Там же. — С. 21.

<sup>3</sup> Методика расчета показателей и сравнения положения различных стран в неравновесной модели мировой экономики аналогична методике неравновесного анализа любых других экономических систем и объектов. Она подробно изложена в главе 8 данной работы.

Неравнозначное положение отдельных стран в финансово-экономическом отношении будет весьма различным как при сравнении в разрезе отдельных отраслей и межотраслевых комплексов, так и по экономикам в целом. Это в первую очередь является следствием того, что **мировая рыночная цена** в разрезе отдельных видов продукции **складывается** в основном **в соответствии с законом больших чисел**, что заставляет ее тяготеть к цене производства наибольшего объема продукции, производимого какой-то страной или группой стран с наиболее низкокзатратными условиями производства. Если так, то очевидно, что рыночная цена никак не может устанавливаться, как об этом ошибочно писали теоретики классической политэкономии, тяготея к цене производства «закрывающей»<sup>1</sup> страны, к группе которых по многим видам товаров относится и Россия в силу природно-климатических и экономико-географических условий производства. Это можно изобразить как на рис. 16.1.

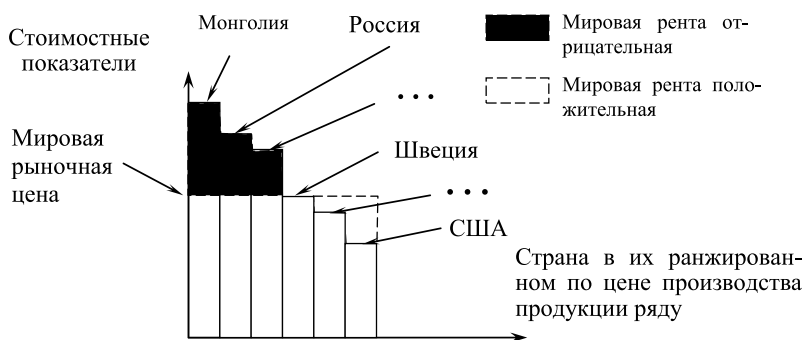

**Рис. 16.1.** Примерное расположение отдельных стран в рентной мировой экономике

В результате такого вполне рыночного ценообразования в странах, которые выпускают свой товар по цене производства выше рыночной цены, в условиях либерализации мировой экономики образуется неизбежный устойчивого характера убыток, представляющий собой мировую отрицательную ренту. Это в условиях рынка совершенной конкуренции хронический, ничем не покрываемый убыток предприятий «закрывающей» страны, не позволяющий достигнуть им нормального уровня цены производства для условий

<sup>1</sup> Понятие «закрывающий» в теории ренты относится к тому экономическому объекту, в котором сравниваемые товары хронически по объективным обусловленным причинам производятся с наибольшими издержками.

ее экономики. Естественно при отсутствии какой-либо финансово-экономической помощи со стороны государства или мирового сообщества предприятия «замыкающей» страны разорятся и погибнут.

Констатация этого факта, казалось бы, ни о чем не говорит. Это мы, как бы, знали и до этого. Но в чем теоретический и практический интерес к этому выводу? Интерес состоит в том, что в рентных отраслях экономики при необходимости обеспечения товаром потребностей населения неэффективные по объективным причинам, «замыкающие» товаропроизводители дотируются государством, поддерживаются им «на плаву». Если же товар, производимый «замыкающими» товаропроизводителями, не нужен государству, то замыкающие предприятия разоряются, персонал переqualифицируется, уходит в другие отрасли (если есть куда уйти). Это закон нерегулируемого рынка и ничего с этим не поделаешь. По нему на рынке процветают только эффективные товаропроизводители и это прекрасно видно по приведенной неравновесной модели экономики.

**Последствия либеральной концепции регулирования мировой экономики для замыкающих стран.** А что происходит в случае целой страны, которая оказывается «замыкающей» в условиях планеты? Если мировые цены не покрывают издержки этой страны? Кто старается сохранить там производство, жизненный уровень населения данной страны? Никто. Если считать, что этим занимаются ООН, НАТО, МВФ, ВТО и т.п. организации, то можно видеть, что их назначение «по-крупному» прямо противоположное — обеспечить приоритеты эффективным странам. В этом состоит и вся суть политики либерализации мировой экономики, лежащей в основе существующих сегодня международных структур. «Вместо первоначальной ориентации на поддержку деятельности государства по возмещению “провалов” рынка и его стимуляции, обусловленной уроками Великой депрессии, в соответствии с так называемым новым Вашингтонским консенсусом (между МВФ, МБРР и американским казначейством) о “правильной” политике в отношении развивающихся стран, МВФ направил основные усилия на то, чтобы формировать там процессы приватизации, либерализации, стабилизации»<sup>1</sup>.

В соответствии с этой целью МВФ навязываются кабальные кредиты неэффективным странам, что ведет в конечном итоге к разорению страны и вымиранию ее населения, а ВТО создаются все условия для обеспечения глобальных товаропроводящих каналов для наиболее дешевых товаров, производящихся эффективными странами. «Общеизвестно, что российские реформы проводятся под

<sup>1</sup> Эльянов А. Глобализация и догоняющее развитие // МЭиМО. — 2004. — № 1. — С. 7.

руководством Международного валютного фонда (МВФ), эффективность деятельности которого достаточно критически оценивается в мировом сообществе. Как утверждает, к примеру, М. Пебро, “в течение последних лет условия фонда (имеется в виду МВФ — Г.Д.) составляли предмет все более и более острой критики”, ибо, во-первых, правительства и общественное мнение все с большим и большим трудом принимают вмешательства “технократической”, да еще и “западной” организации в свои внутренние дела; во-вторых, МВФ “часто представляют ответственным за усиление нищеты, безработицы, неравенства”; в-третьих, фонд “рассматривается как проводник чисто либеральной идеологии, не приспособленной к развивающимся странам” (далее следует подстрочная ссылка на: *Пебро М. Международные экономические, валютные и финансовые отношения. — М., 1994. С. 203. — В.Н., И.Н.*)»<sup>1</sup>.

То есть вся система регулирования мировой экономики направлена не на поддержку неэффективных стран, являющихся таковыми в силу объективных условий местоположения страны и качества производительных сил, а наоборот на их разорение. В мире еще не созданы структуры, учитывающие рентные условия хозяйствования в отдельных странах мировой системы и проживания в этих странах населения. Более того, наоборот навязываются такие схемы экономической политики, которые «загоняют в угол» «закрывающие» по эффективности производства страны. Такая политика, безусловно, античеловечна, антигуманна, ибо человечность, гуманность в отношениях между людьми и их сообществами всегда превалировала и предполагала поддержку слабых и обиженных, помощь обездоленным и отстающим.

Отсюда и понятно, что «ультралиберальный эксперимент МВФ в России привел пока лишь к отрицательным макроэкономическим результатам... Обвальное освобождение цен не способствовало росту производства, развитию конкурентно-рыночных отношений и внутреннего рынка. Наоборот, производство деградировало, сжимался внутренний рынок, постоянно усиливался монополистический диктат — государственный и корпоративный, что приводило к высокой инфляции, ценовым диспропорциям, резкому падению как внутреннего спроса, так и производства»<sup>2</sup>.

Таким образом, надо отметить как факт, что с учетом худших рентных условий функционирования российского национального хозяйства проведенный «ультралиберальный эксперимент»

<sup>1</sup> Цитируется по: Дубянская Г.Ю. Национальный опыт роста и развития на постсоциалистическом пространстве // Экономический рост и вектор развития современной России / под ред. К.А. Хубиева. — М.: Экономический факультет МГУ, ТЕИС, 2004. — С. 310.

<sup>2</sup> Дубянская Г.Ю. Национальный опыт роста и развития на постсоциалистическом пространстве ... — С. 310.

в России был неверен с самого начала, с проникновения самой идеи либерализации экономики в ее правительственные структуры. Перефразируя слова героя известного фильма, оказалось: «то, что для Америки хорошо, для России смерть».

Плачевные в социально-экономическом отношении результаты реформы в России явились следствием «отрицательной благосклонности» МВФ (этой «тифозной Мэри», — по выражению Джеффри Сакса<sup>1</sup>) и других мировых структур, поддерживающих существующий мировой экономический порядок и никак не учитывающих рентный характер мировой экономики. Академик Д.С. Львов пишет: «...Достаточно серьезная причина слабости воздействия экономической науки на поступательный ход реформ в России состояла в активном навязывании руководством страны (среди которого оказалось немало представителей экономической элиты) стандартных подходов к реформированию экономики со стороны влиятельных научных и правительственных кругов Запада. Прежде всего, речь идет о разработанной в среде международных финансовых организаций и американского экономического истеблишмента доктрине Вашингтонского консенсуса. Ее политическим оформлением стала идеология радикального либерализма. Эта система взглядов исходит из наличия свободной конкуренции, абсолютной рациональности и полной информированности хозяйствующих субъектов. В сочетании эти элементы образуют механизм установления рыночного равновесия, при котором обеспечивается достижение максимума эффективности производства»<sup>2</sup>.

Фактически итогом политики радикального либерализма, проводившейся российскими реформаторами под наблюдением указанных мировых структур, стала «перманентно высокая инфляция, падение всех макроэкономических показателей, маргинализация национальной воспроизводственной системы, деградация микрохозяйственных структур, уничтожение массового внутреннего рынка»<sup>3</sup>.

Как могут удовлетворять страны мирового сообщества навязываемые МВФ и прочими подобными структурами мирового порядка в международных экономических отношениях принципы свободной конкуренции, когда эффективные страны по рентной шкале их ранжирования автоматически оказываются на мировом

<sup>1</sup> «В опубликованной 4 июня 1998 г. в газете “Нью-Йорк Таймс” статье “Управление рублем” он отмечает, что МВФ — это “тифозная Мэри”, распространяющая экономический спад из одной страны в другую» (Путь в XXI век ... — С. 49).

<sup>2</sup> Львов Д.С. Развитие экономики России и задачи экономической науки ... — С. 23.

<sup>3</sup> Дубянская Г.Ю. Национальный опыт роста и развития на постсоциалистическом пространстве ... — С. 306.

рынке в наиболее выгодных условиях? Эти выгодные условия достигаются не трудом населения этих стран, а условиями абсолютной монополии на свои ресурсы как на объект собственности и, зачастую, как и на объект хозяйствования. Если в силу усиления научно-технического прогресса, повышения производительности факторов производства в странах, в первую очередь, располагающихся в более лучших природно-климатических условиях, объем производства растёт более быстрыми темпами, чем в «закрывающихся странах», то понятно, что мировая среднерыночная цена, к либерализации которой всячески стремятся мировые регулирующие структуры, будет все более тяготеть к цене производства продукции в эффективных странах. Закрывающиеся страны автоматически ввергаются в пучину убыточности в силу объективных природно-климатических условий, несмотря на все их усилия по повышению эффективности производства. Это *одна из важнейших причин* расслоения стран по уровню доходов на душу населения.

**Обострение противоречий между странами мира, как следствие игнорирования рентного характера мировой экономики.** Существующее положение в темпах экономического развития различных стран мира все более и более ведет к обострению противоречий между ними. «Генеральный секретарь Конференции в Рио, а сейчас глава Совета Земли Морис Стронг заявил: “Процессы экономического роста, которые порождают беспрецедентный уровень благополучия и мощи богатого меньшинства, ведут одновременно к рискам и дисбалансам, которые в одинаковой мере угрожают и богатым, и бедным. Такая модель развития и соответствующий ей характер производства и потребления не являются устойчивыми для богатых и не могут быть повторены бедными. Следование по этому пути может привести нашу цивилизацию к краху”.

“Так дальше жить нельзя!” — таков лейтмотив конференции ООН в Рио-де-Жанейро, которая состоялась в 1992 году. Под основополагающими концептуальными документами конференции стоят подписи глав государств или правительств практически всех стран мира, что позволяет рассматривать ее как отказ от прежних моделей развития и попытку претворить в жизнь концепцию “устойчивого развития”.

В этой связи все актуальнее становится идея о новом мировом экономическом порядке. ...В “Планетарном соглашении”, подготовленном специальной комиссией в 1975 году, отмечается, что первоочередной задачей “нового международного экономического правопорядка” должно стать удовлетворение основных потребностей всех жителей планеты. Данные ООН свидетельствуют об усилении неравенства в распределении доходов и в доступе к различным материальным и духовным благам, как между нациями, так и внутри них. В международных экономических отношениях наблюдается

тенденция к дискриминации беднейших стран. Расстройство традиционных механизмов и законов, регулировавших ранее международную торговлю, увеличивает риск и снижает предсказуемость в международных экономических отношениях и инвестициях.

Конфликт интересов между отдельными странами и группами стран превращает выработку приемлемого для всех проекта “нового международного порядка” в почти неразрешимую политическую головоломку. В центре конфликта лежит традиционная конфронтация между богатыми и бедными странами. “Установленными правилами игры” в международных экономических отношениях стали экономический колониализм, расовая дискриминация, монополистическая конкуренция и несправедливое распределение. Индустриальные страны не считаются с принимаемыми Генеральной Ассамблеей ООН резолюциями, воплощающими требования “третьего мира”<sup>1</sup>.

Далее, как пишет французский журнал “Монд дипломатик”: “Глобализация — это грабеж в планетарном масштабе. Монополии разрушают окружающую среду, без стыда и совести извлекают прибыль из природных ресурсов, которые принадлежат всему человечеству”<sup>2</sup>.

Отсюда следуют два направления размышлений. Во-первых, абсолютно прав А.П. Паршев, утверждая, что в этих условиях «спасение утопающего дело рук самого утопающего». То есть Россия не может торговать с миром по их мировым ценам. Это ведет к очевидному разорению экономики страны. Отсюда, если не авартия, то в определенных пределах замкнутое на себя народное хозяйство, работающее на принципах, подобных, например, указанным тем же А.П. Паршевым, то есть запрет на вывоз капитала и невозобновляемых ресурсов, государственная монополия на внешнюю торговлю, отказ от конвертации рубля и т.д.<sup>3</sup>, или С.А. Египянецем<sup>4</sup> и другими многочисленными авторами.

Во-вторых, учитывая рентный характер мировой экономики, при интеграции экономик отдельных стран в мировое хозяйство должны быть обеспечены соответствующие протекционистские меры, в частности мировые дотации, на развитие экономик и территорий «замыкающих и средних» по условиям функционирования национальных хозяйств стран, на поддержку жизненного уровня их населения.

**Об итогах вступления нашей страны в ВТО без учета замыкающего положения России в рентном ряду стран мировой экономики.** Естественно, в таких «замыкающих» условиях нашей

<sup>1</sup> Валовой Д.В. Блеск и нищета политэкономии ... — С. 86–87.

<sup>2</sup> Цитируется по: Там же. — С. 87.

<sup>3</sup> Паршев А.П. Почему Россия не Америка ... — 411 с.

<sup>4</sup> Египянец С.А. Тупики глобализации ... — 448 с.

страной никак не могут быть приняты общие условия вступления страны в ВТО. Если такое необходимо, то должны быть сделаны поправки на прирост издержек, возникающих вследствие сурового местоположения страны и качества природных ресурсов и производительных сил. Как пишет В.В. Радаев, цитируя «Обзор экономической политики в России за 2001 г.», сделанный Бюро экономического анализа (М.: ТЕИС, 2002. С.12), «решить основные задачи модернизации экономики, обеспечить свои национальные интересы в экономической сфере Россия может только при определенных темпах экономического роста, превышающих среднемировые. Однако соответствующая база для таких темпов отсутствует, что связано с заметными структурными диспропорциями, низкой эффективностью большинства российских предприятий, существенной зависимостью от конъюнктурных факторов (далее, подстрочная ссылка на указанный источник. — *В.Н., И.Н.*). Такое резюме, как кажется, говорит о безысходном противоречии: нужен рост ВВП темпами выше среднемировых, но базы для него нет»<sup>1</sup>.

Особенно не приемлемы предлагаемые в настоящее время России условия вступления в ВТО в аграрном секторе экономики, поскольку именно мировая аграрная экономика носит ярко выраженный рентный характер в силу объективных условий местоположения и качества главного фактора производства — земли. А наши земли расположены в более суровых природно-климатических условиях и потому они при тех же организационно-экономических и технико-технических условиях дают меньший выход продукции. «В конце XX в. урожайность в России была равна 20 центнерам с гектара против 70–80 центнеров в Англии, Голландии и Швейцарии. По расчетам известного российского историка сельского хозяйства академика Л. Милова, абстрагируясь от экономических и технических условий и принимая во внимание лишь природно-климатический фактор, оказывается, что чистый выход растительной биомассы в центнерах с гектара в среднем по России в 2–2,5 раза ниже, чем в Западной Европе»<sup>2</sup>.

Поэтому присоединение нашей страны к ВТО по продовольственной группе товаров должно было быть оговорено особыми условиями, учитывающими низкорентабельный по объективным условиям характер отечественной аграрной экономики. При этом мировыми структурами должны учитываться перспективы решения продовольственной проблемы в планетарном масштабе, когда для

<sup>1</sup> Радаев В.В. Влияние на экономический рост противоречий переходной экономики // Экономический рост и вектор развития современной России / под ред. К.А. Хубиева. — М.: Экономический факультет МГУ, ТЕИС, 2004. — С. 231.

<sup>2</sup> Горичева Л. Естественные-природные условия развития национальных хозяйств России и Западной Европы // МЭиМО. — 2004. — № 3. — С. 27–28.



полного ее решения должны будут вовлекаться в сельскохозяйственный оборот и замыкающие в мировом масштабе земли. А это без создания соответствующих условий заинтересованности сельскохозяйственных товаропроизводителей, главным образом через их дотирование и создание условий конкурентоспособности, осуществить невозможно. Тем более, что «всячески подталкивая своих слаборазвитых контрагентов к ослаблению торговых и иных ограничений, их экспансии, сами страны экономического авангарда, перестраховывая собственное благополучие, не торопятся отвечать взаимностью»<sup>1</sup>.

Поскольку такие не были учтены, то, как предупреждали специалисты, очевидное стремление ВТО обанкротить нашу страну, разорить ее хозяйство, уничтожить население было реализовано, по сути дела, в полной мере. В этом случае, тем более, идея автаркии, в той или иной степени приближения, должна была быть скорейшим образом задействована в нашей стране.

Ясно, что в такой ситуации концепция либерализации мировой экономики не применима к России по той причине, что наша экономика относится к группе «замыкающих» в мировом экономическом пространстве с объективно обусловленными высокими издержками производства продукции. При попустительстве либеральным принципам в ее регулировании наша страна обречена на банкротство в экономическом, социальном и политическом отношениях.

В положении замыкающей страны при одинаковом правовом положении в ВТО Россия никак не сможет обеспечить то же благосостояние своего населения, как другие страны, находящиеся в лучших природно-климатических условиях. Хотя родившиеся в нашей стране люди, те же производные одной природы, имеют те же требования к обеспечению своего благосостояния, что и проживающие в других странах. Здесь-то как раз по отношению ко всем людям планеты принцип равновесия, справедливости, равенства и должен выдерживаться.

Опять-таки, как предупреждали специалисты, что, если Россия на равных с развитыми странами условиях вступит в ВТО, то ее экономика, а следовательно и социальная сфера, будут стремительно деградировать, имея неизбежным концом состояние вымирающей Африки, что сегодня на самом деле так и случилось. Дело в том, что **тенденция устремленности среднемировой цены к цене производства массовой продукции** в соответствии со статистическим законом больших чисел **есть одновременно закон рынка**, действующий объективно, «невзирая на лица», то есть на страны. И в соответствии с этим законом более эффективные развитые страны, имея мощную финансовую подпитку в виде

<sup>1</sup> Эльянов А. Глобализация и догоняющее развитие ... — С. 9.

большей средненациональной нормы прибыли, будут развиваться еще более быстро по сравнению с замедляющимся развитием менее эффективных слаборазвитых стран. Этот процесс будет еще более усиливать развитые страны, приводя к большему отставанию слаборазвитых стран, доведя их, в конце концов, до полного разорения и вымирания населения.

Для России процесс разорения и вымирания будет идти еще более быстрыми темпами по сравнению с другими странами, поскольку наши суровые природно-климатические условия никак не располагают предпосылками большей выживаемости жителей страны, чем, например, жителей стран Африки. На этом континенте основная проблема выживания — это наличие продуктов питания, а у нас к этому добавляется проблема отапливаемого жилища, теплой одежды и т.д. Быстрее, если этот процесс не будет заторможен и не повернут вспять обеспечением сильной государственной власти, которая мощью всех своих ресурсов не охватит протекционистским руководством все сферы нашей общественной и экономической жизни. Такая попытка решить проблему выживания в мировом экономическом пространстве своими силами для России не нова, если не сказать привычна. Вспомним по этому поводу 20-е — 30-е годы прошлого столетия, когда по оценке «либералов» цели интенсификации темпов экономического роста нашей страны никак не могли быть реализованы. На самом же деле цели восстановления экономики страны и ее экономического роста были более чем успешно достигнуты.

Однако и при либерализации экономики, открытии экономических границ, как мы показали выше, наша страна обречена на ускоренное отставание, финишем которого станет положение, подобное «экономическому процветанию» африканских стран, но с гораздо худшими последствиями. Мы живем в северных широтах и воспроизводиться в случае периодического вымирания от голода мы так быстро, как в Сомали или Эфиопии, не сможем вследствие большей затратности этого процесса у нас.

**Об актуальности создания эффективного механизма установления взаимовыгодных межстрановых экономических отношений.** В связи с указанным возникают некоторые актуальные в общемировом отношении вопросы: «А надо ли мировым регулирующим структурам и далее продолжать искусственно нагнетать обстановку мировой миграции в страны с благоприятными природно-климатическими условиями? Не придется ли в дальнейшем по мере перенаселения планеты заново осваивать территории разоренных процессами глобализации стран, в число которых входит и Россия?»

Если такое не входит в цели мировой цивилизации, то очевидно, что в регулировании процессов глобализации необходимо

учитывать, ставить во главу угла мировой экономической политики рентабельный характер развития мировой экономики с созданием эффективного механизма взаимовыгодных межстрановых экономических отношений. Этот механизм должен предусматривать такую организацию единого мирового экономического пространства, которая имела бы следствием целенаправленную политику постепенного сглаживания социально-экономических различий между странами на базе достижения всеми странами социально-оптимальных параметров жизненного уровня.

Иначе растущая экономическая дифференциация усилит возникновение отсталых и депрессивных стран и планетарного характера регионов, уровень развития которых все более будет отставать как от относительно благополучных стран, так и среднемировых показателей. Это будет усиливать отток населения с территории «замыкающих стран и регионов» с неизбежным их обезлюдением. В то же время такого рода миграционные процессы будут способствовать усилению демографических, продовольственных и в целом социально-экономических противоречий в странах, которые будут принимать население «замыкающих стран». Примером этого сегодня являются европейские страны, в частности Франция, коренное население которой практически растворилось в увеличивающемся количестве выходцев из африканских стран. Заметим, что это фактический результат дискриминационной мировой экономической политики по отношению к африканским странам с низкорентабельными по вполне объективным причинам национальными хозяйствами, которые требовали по отношению к ним дотационной политики, а не финансово-кредитного выкачивания из них национального дохода и остатков национального богатства развитыми странами при фарисейской роли международных структур, подобных МВФ.

Да и должно быть понятно, что все увеличивающееся богатство планеты в одной или группе из нескольких стран, называемых сегодня странами «золотого миллиарда», сосредоточить невозможно, так же как проблематично разместить в них все мировое население. Закрыться от планетарного населения и просто проедать сосредоточенное в развитых странах богатство также невозможно по причине неспособности их развития в условиях изоляции, автаркии. Для развитых стран и сосредоточенного в нем предпринимательства в силу их сущности, азартности вообще интенсивное развитие возможно лишь в условиях всемерной открытости национальных экономик, либерализации мирового рынка. Поэтому учет рентабельного характера мировой экономики и проведения соответствующей мировой дотационной экономической политики неизбежен, если мировые властные структуры имеют претензии и будут стремиться реализовать социально ориентированное мировое сообщество,

в основе которого будут лежать международные отношения гуманности, справедливости, нравственности, равенства прав, свобод, гражданской ответственности.

Вариант уничтожения населения «замыкающих стран» мы не рассматриваем, поскольку это при сегодняшних развитых мировых общественных институтах не просто сделать. При этом всем ясно, что вспышка следующей мировой войны скорее всего закончится откатом в новое, уже говорят, седьмое по счету исходное многомиллиардное цивилизационное развитие, с отчетом времени с первоначального планетарного бульона с признаками органической жизни.

Хотя конечно, в мечтах недругов России она видится страной-свалкой, население которой будет выполнять заказы богатых стран, делая всю грязную работу по утилизации мировых отходов в условиях неуклонного снижения своего жизненного уровня и вымирания<sup>1</sup>. Не рассматривая отношение россиян к этому предназначенному им «Западом» уделу, отметим все же, что этот вариант для мирового сообщества, на наш взгляд, означает лишь усугубление мировой экологической катастрофы путем некоторого оттягивания экологического возмездия планеты. И чем длительнее будет происходить такое оттягивание без радикального решения экологических проблем с учетом интересов всех стран и народов, тем страшнее окажется возмездие.

«Конференции ООН в 1992 г. в Рио-де-Жанейро и в 1997 г. в Киото (Япония) показали, что совместные усилия для решения назревших экологических проблем оказались недостаточными и негативные тенденции в природной среде с каждым годом усиливаются. Программа ООН «Повестка дня на XXI век» констатировала, что «противоречия между сложившимся характером развития общества и природой достигли предела... Природа оплатит человечеству глобальными ответными реакциями — изменением климата, засухами и опустыниванием, усилением проникновения через атмосферу жесткого ультрафиолетового излучения, непредсказуемыми генетическими изменениями, эпидемиями, голодом и мором». Конференция ООН заявила: если человечество будет использовать прежние модели экономического развития, оно узнает, что такое «конец света»<sup>2</sup>.

<sup>1</sup> «...Как-то раз мне попалось в звукозаписи какое-то публичное выступление М. Тэтчер по внешней политике. ... Говоря о перспективах СССР, она заявила примерно следующее, никак это не пояснив: «на территории СССР экономически оправдано проживание 15 миллионов человек» (Паршев А.П. Почему Россия не Америка ... — С. 5).

<sup>2</sup> Цитируется по: Ванеева Т.А. Экономический рост с позиций метасистемного анализа // Экономический рост и вектор развития современной России / под ред. К.А. Хубиева. — М.: Экономический факультет МГУ, ТЕИС, 2004. — С. 693.

Заметим также, что в годы Великой депрессии правительство США во избежание глубоких социальных потрясений пошло на радикальные уступки требованиям американских трудящихся. В частности, «трудовая часть “нового курса” (Ф.Рузвельта. — В.Н., И.Н.) устанавливала минимум заработной платы и максимальную продолжительность рабочего дня, обязывала работодателей заключать коллективные договоры, резко расширяла права на создание профсоюзов и содержала комплекс мер помощи безработным»<sup>1</sup>.

Сегодня перед лицом глубоких социально-экономических, экологических и других потрясений глобального масштаба теперь уже перед мировыми регулирующими структурами встала такая же по радикальности решения задача, но уже планетарного масштаба — пойти на уступки народам слаборазвитых, неэффективных, иначе говоря, замыкающих по рентным доходам стран, обеспечивая приход к власти в них национально ориентированных правительств с тем, чтобы львиную долю проблем выживания этих стран решали они, а не мировые межстрановые структуры.

Сегодня такой тенденции в мире не существует. Мировые регулирующие структуры, ведомые ослепленными властью денег своих хозяев, так же как и в прежние архаичные времена становления капитализма продолжают насаждение в зависимых странах компрадорских правительств с тем, чтобы они обеспечивали не развитие национальных экономик, а помогали их разбазариванию и разграблению. Не избежала сегодня этого и Россия. К чему такое приводит, говорит пример многострадальной Африки, которая сегодня находится перед лицом углубляющейся континентальной катастрофы с соответствующим исходом населения этого континента в развитые страны Европы, Америки, Азии, переноса в них шлейф трудноразрешимых социально-экономических проблем.

### **16.3. ТЕОРЕТИЧЕСКИЕ АСПЕКТЫ ДИФФЕРЕНЦИРОВАННОГО ЭКОНОМИЧЕСКОГО РОСТА И РАЗВИТИЯ РАЗНЫХ СТРАН**

**О необходимости активного вмешательства государства в экономику.** «Давно замечено: общим экономическим теориям свойственно абстрагирование от пространства как формы экономического бытия. Основное течение экономической мысли развивается как теория “точечной экономики” или “экономики без размеров”. Этот теоретический стереотип сплошь и рядом переносится на идеологию и структуру макроэкономической политики. Национальная экономика почти всегда рассматривается априори как целостный объект, для регулирования которого строится единая экономии-

<sup>1</sup> Египтянц С.А. Тупики глобализации ... — С. 14.

ческая политика»<sup>1</sup>. Если такое замечание верно для национальной экономики, то его бóльшая справедливость очевидна для мировой экономики, поскольку пространственная протяженность и соответственно разнообразие природно-климатических и других условий в ней гораздо шире, чем в рамках национальных хозяйств. Соответственно и подходы к регулированию национальных экономик в разных уголках планеты должны быть, по всей вероятности, различающимися.

В отечественных научных публикациях, особенно в настоящее время, все чаще и чаще звучат голоса о необходимости вмешательства государства в экономику, об усилении государственного регулирования, укреплении государственной экономической политики. И такие голоса раздаются все более настойчиво вопреки настоятельным рекомендациям западных специалистов, их учебников типа «Экономикс», ратующих за либерализацию мировой экономики, экономик отдельных стран и мирового рынка, за открытие национальных границ либерализованным торговым отношениям, за принципы невмешательства государства в экономические отношения. В связи с указанными противоречивыми суждениями возникает вполне закономерный вопрос: «А возможны ли в экономической теории разные концепции, разные теории по одной и той же проблеме — проблеме сущности, направлений и факторов экономического роста и развития?»

С.С. Губанов, например, отвечает на этот вопрос отрицательно. Он пишет: «По классическим положениям, принимаемым явно или неявно, движущие силы подъема экономики являются одними и теми же, *трудовыми и воспроизводственными* (курсив автора. — В.Н., И.Н.), для всех стран мира: и развитых, и слаборазвитых. Все без исключения важнейшие источники экономического роста имеют воспроизводственную природу: труд, промышленный капитал (или, в категориях классической политэкономии, — прошлый труд, воплощенный в машинах, оборудовании, технологиях, капиталовложениях), производительность труда, эффективность производственного аппарата, факторов и ресурсов воспроизводства.

Единство предмета предопределяет и единство теории. Соответственно данному принципу не должно быть “двух теорий” экономического роста: одной для развитых стран, а другой — для всех остальных»<sup>2</sup>.

То же самое в сущности утверждает и С.В. Светлов: «Наука (в том числе и экономическая наука) должна для своих выводов доказать их объективность, независимость от исследователя. По-

<sup>1</sup> Путь в XXI век ... — С. 567.

<sup>2</sup> Губанов С.С. Темпы роста и воздействие на них государства // Экономический рост и вектор развития современной России / под ред. К.А. Ху-биева. — М.: Экономический факультет МГУ, ТЕИС, 2004. — С. 38.

этому в науке исследователь как бы отстраняется от своего исследования, сосредоточивает свое внимание лишь на объективных, не зависящих от него фактах и обстоятельствах... Поэтому в науке не может быть двух разных верных теорий, по крайней мере одна из них обязательно должна быть ошибочна»<sup>1</sup>.

Позволим не согласиться с мнением глубоко уважаемых нами авторов по следующей причине. Если рассматривать положение отдельных стран с точки их экономико-географического, природно-климатического, транспортного положения, обеспеченности природными ресурсами, то видно их дифференцированное финансово-экономическое положение в зависимости от значений указанных объективных факторов. Это убедительно показал А.П. Паршев в своей замечательной книге<sup>2</sup>. Причем такое положение отдельных стран носит устойчивый во времени, то есть рентный характер. Указанные факторы дифференциации влияли на положение отдельных стран в течение многих веков. Поэтому к этим факторам прибавились в настоящее время и научно-технические, или технологические факторы усиления такой дифференциации, которые сейчас также носят достаточно устойчивый характер в рамках отдельных стран или групп стран.

И тогда, если принять за основу рентный характер мировой экономики, то никак нельзя согласиться с выводом об однозначной трактовке проблемы экономического роста, наличием лишь одной унифицированной в мировом масштабе теории по этому вопросу. И этот вывод следует по той причине, что в разных странах, расположенных в различных условиях, совершенно объективно складываются разные издержки в производстве товаров и услуг, разные средненациональные нормы прибыли и процента, разная эффективность производственного капитала и, следовательно, инвестиций и т.д. А может случиться и так, что средненациональной прибыли в отдельные периоды времени у отдельных стран может не оказаться и вовсе.

В странах с низкой нормой прибыли не просто так формируется низкий уровень заработной платы, это есть следствие всемерной экономии издержек на производство продукции при наличии избыточных трудовых ресурсов. И инвестиции в страны с низкой нормой прибыли не представляют собой финансовые улицы с двусторонним движением: «За годы реформ иностранные инвестиции были ничтожны — 7 млрд долл. (в Китае за те же годы — 130 млрд),

<sup>1</sup> Светлов С.В. Биотехнология и вектор экономического развития // Экономический рост и вектор развития современной России / под ред. К.А. Хубиева. — М.: Экономический факультет МГУ, ТЕИС, 2004. — С. 288.

<sup>2</sup> Паршев А.П. Почему Россия не Америка ... — 411 с.

а по некоторым данным утечка капиталов из РФ как минимум составляет 60–80 млрд долл.»<sup>1</sup>.

И в этих условиях создавать и реализовывать одинаковые рецепты вывода из кризиса разных по устойчивой национальной норме прибыли экономик или обеспечения их экономического роста является, по меньшей мере, дилетантством, а по большей — организованной со стороны МВФ и подобных ему структур диверсией для подрыва национальных экономик<sup>2</sup> посредством установления компрадорских правительств. «Ведь сегодня даже средний доход россиян таков, что большинство не выдержит перехода к платности или полно-платности образования, медицины, жилья, т.е. всего того, к чему толкают подогреваемые инструкциями МВФ твердолобые “продолжатели курса реформ”»<sup>3</sup>.

**О теориях экономического роста.** Хотя в современной «озападненной» экономической теории господствует лишь одна — либеральная — концепция экономического роста, но в разных странах на указанной вполне объективной основе должны возникать и **возникают разные теории экономического роста** в разных странах, в которых складываются различные издержки и нормы прибыли, потому что вследствие этой разницы они оказались в отличающихся условиях общественного воспроизводства в масштабах национальных экономик, из которых вытекает их дифференцированное положение в мировой экономике, в том числе по конкурентоспособности страны на мировом рынке. Иногда они возникают как не до конца осмысленные теоретические концепции, но чаще они появляются как теоретически хоть и полностью не сформулированные, но реально существующие подходы, служащие практическим руководством в государственном управлении экономикой. Примеры того, что это на самом деле так, показывают планомерные

<sup>1</sup> Путь в XXI век ... — С. 97.

<sup>2</sup> Приведем исторический пример в этом отношении, который заметил еще Ф. Лист: «Размышляя над экономической гегемонией Англии, Лист заключал, что, создав свое коммерческое и промышленное величие благодаря строгому протекционизму, англичане нарочито стали вводить в заблуждение другие нации доктриной фритредерства, поскольку при свободе обмена между торгово-мануфактурно-земледельческой и чисто земледельческой нациями вторая обрекает себя на экономическую отсталость и политическую несостоятельность ... Переход к “торгово-мануфактурно-земледельческой” стадии не может совершиться сам по себе посредством свободы обмена, так же как не может совершиться в отсутствие национального единства...» (История экономических учений: учеб. пособие ... — С. 141). На наш взгляд, данная цитата как нельзя лучше указывает на последствия либеральной доктрины в современной российской экономике.

<sup>3</sup> Путь в XXI век ... — С. 99.



действия государственных руководителей по регулированию экономики в Китае, Вьетнаме, Малайзии и др.

В подтверждение наших слов вновь вспомним Ф. Листа. Он «положил в основу своей концепции идею о том, что, поскольку уровень экономического развития разных стран различен, полная свобода торговли тормозит развитие производительных сил в отстающих странах. ...Главные идеи теории Листа: **для каждой страны характерна своя национальная политическая экономия** (выделено нами. — В.Н., И.Н.), поскольку экономика каждой из стран развивается по собственным законам; задача национальной политической экономии заключается в определении наиболее благоприятных условий для развития производительных сил нации; богатство нации составляют ее производительные силы...»<sup>1</sup>.

Какова объективная основа возникновения различных концепций экономического роста в разных странах? Страны с низкими издержками и высокой нормой прибыли высококонкурентны, им чрезвычайно выгодны условия либерализации мировой экономики, экономически открытые границы стран мирового сообщества. Вмешательство государства и управляющих структур мирового сообщества в функционирование мирового рынка им будет только мешать, ограничивая их возможности и экономическую свободу. Потому и возникают в таких странах соответствующие теории, ратующие за либерализацию экономик и мировой экономики, открытие всяких границ, как следствие привилегированного положения этих стран на мировом рынке. И национальная государственная политика у таких государств складывается и устойчиво функционирует на базе **либеральной стратегии**. «Для **однополярного мира** (полужирный курсив автора. — В.Н., И.Н.), в котором одно могущественное государство (блок) определяет стратегию развития мирового сообщества, характерно стремление этого государства к выполнению роли мирового правительства и потому навязывания всем государствам либеральных стратегий, позволяющих товарам и капиталам беспрепятственно перемещаться через государственные границы»<sup>2</sup>.

Другая ситуация складывается в странах с высокими издержками и низкой нормой прибыли. Там для отечественных товаропроизводителей необходимо сильное государство, способное защитить их от давления высококонкурентных импортеров. Они выступают за усиление вмешательства государства в регулирование финансово-экономических отношений, потому что они надеются на протекционистскую защиту от конкурентов хотя бы на внутреннем рынке,

<sup>1</sup> Румянцева Е.Е. Новая экономическая энциклопедия. — М.: ИНФРА-М, 2005. — С. 263.

<sup>2</sup> Ведута Е.Н. Стратегия и экономическая политика государства. — М.: Академический проект, 2003. — С. 35.

поскольку они объективно не могут соревноваться с ними в равных условиях мирового рынка совершенной конкуренции.

Поэтому в этих странах возникают другие концепции и теории экономического роста, густо заправленные идеей государственного вмешательства, протекционизма во внешней и внутренней торговле, на внешнем и внутреннем рынке, обоснованием в той или иной степени усиления автаркии во взаимоотношениях между странами. И у нас, в России, особенно в последнее время — время всеобщего прозрения и отрезвления — усиливается развитие таких концепций и теорий. Соответственно и государственная национальная стратегия у таких стран (в условиях экспансии либеральной стратегии государств с высокой нормой прибыли) должна строиться на базе *мобилизационной* или, по крайней мере, *регулируемой стратегии*<sup>1</sup>. «В *многополярном мире* (полужирный курсив автора. — В.Н., И.Н.), в котором несколько наиболее сильных государств (блоков) и взаимоотношения между ними определяют политические и экономические тенденции развития мирового сообщества, стратегии государств направлены на ограждение национальной экономики от иностранной конкуренции и поэтому являются регулируемыми или мобилизационными стратегиями»<sup>2</sup>.

Или как пишет А.С. Селищев: «Развитые страны составляют *центр мировой цивилизации*, остальные — *периферию*. Как *правильно, страны, относящиеся к центру, проводят либеральную макроэкономическую политику*. Чем выше уровень развития страны, ее конкурентоспособность на мировых рынках и доходы населения на душу населения, тем более *правую* макроэкономическую стратегию она избирает. Так было во времена А. Смита, основателя классической политической экономии, который активно выступал за свободную торговлю и минимизацию роли государства в экономике. Так происходит и сейчас, когда проводниками неоклассических и монетаристских концепций являются макроэкономические школы индустриальных стран, и прежде всего — США. Проведение такой политики объективно выгодно высокоразвитым странам, так как в условиях минимального государственного вмешательства в экономику они обладают конкурентными преимуществами в отношениях с периферийными странами.

Что делать странам, относящимся к периферии? Если периферийное государство будет проводить макроэкономическую политику, основанную на рецептах неоклассиков и монетаристов, то оно обречено вечно сохранять свой отсталый статус: сами по себе рыночные силы и механизмы, как показывает мировой опыт, не спо-

<sup>1</sup> См. о либеральной, регулируемой, мобилизационной стратегии: Ведуа Е.Н. Стратегия и экономическая политика государства. — М.: Академический проект, 2003. — С. 22.

<sup>2</sup> Там же. — С. 35.

собны приблизить ее к центру. Если же во главе периферийного государства стоит деятельное правительство, поставившее задачей превратить свою страну в процветающее общество, то для этого мобилизуется потенциал государства. Все страны, вошедшие в группу центра в последние сто лет, проводили подобную политику. Вспомним Германию второй половины XIX века, взявшую на вооружение доктрину основателя исторической школы и протекционизма Фридриха Листа. Вспомним исторический прорыв царской России конца XIX века, экономическую политику которой формировал Витте, а идейным вдохновителем «прорыва» являлся тот же Лист. Японские реформы тех лет осуществлялись опять-таки под идеологическим воздействием немецкой экономической школы (и кумиром японских реформаторов был Лист!).

Похожая ситуация сложилась после Второй мировой войны в тех немногих странах, которым удалось из периферийного состояния переместиться в центр мировой цивилизации: в Японии и Южной Корее. Эти государства проводили свои реформы, широко опираясь на идеи институционализма и кейнсианства. Подобным путем идут в настоящее время Китай и Вьетнам, добиваящиеся наиболее выдающихся экономических результатов.

Итак, следует обратить внимание на следующую закономерность: ***чем выше экономическое развитие страны, чем ближе она к центру мировой цивилизации, тем меньше должен быть уровень государственного вмешательства в экономику.*** Этим правилам должны воспользоваться правительства реформируемых стран (полужирный курсив автора. — В.Н., И.Н.)<sup>1</sup>.

**О целенаправленном насаждении в России губительной для нее либеральной идеологии и политики регулирования экономики.** Принятие в качестве главенствующей стратегии правительством «замыкающей» страны навязываемой эффективными странами либеральной стратегии означает, по существу, антinationальную политику, поскольку ослабляет позиции собственного государства в мировом сообществе и усиливает позиции стран с высокой нормой прибыли. Это автоматически означает ситуацию, что правительство «замыкающей» страны, в частности России, работает не во имя национальных интересов, а в интересах других стран, потому оно и получает кличку компрадорского правительства, продающего национальные интересы в угоду эгоистическим интересам эффективных стран.

В связи с указанным, на наш взгляд, нельзя согласиться с утверждением: *«Как соотносятся либеральные реформы с теорией экономического роста и насколько отвечают ей?»* (курсив автора. — В.Н.,

<sup>1</sup> Селищев А.С. Макроэкономика: учебник. — СПб.: Питер, 2000. — С. 49.

*И.Н.)* Практика, в полном согласии с научной теорией, свой ответ уже дала, и он однозначен: либеральные реформы вообще не были рассчитаны на обеспечение экономического роста, он не являлся для них ни тактической, ни стратегической целью»<sup>1</sup>.

Этот вывод применителен для наших условий, для наших политиков, но никак не для них. Например, американцы с полным основанием могут утверждать обратное: для экономики США либеральные реформы в России, раскрывающие ее финансово-экономические границы, это благо, поскольку обеспечат доступ на российский рынок их высокорентабельным товарам со всеми вытекающими последствиями для обеих стран. То есть для них вмешательство государств в развитие их национальных экономик будет только тормозить их действия, их «экономическую свободу» безнаказанного хозяйничанья на чужих рынках. Это вытекает из элементарной логики действий национально ориентированного государства, во главе угла которых, как правило, лежит более социальная, чем экономическая ориентация во внутренней политике. Отсюда вытекают действия по защите внутреннего рынка, по протекционизму по отношению к отечественным товаропроизводителям и т.д. А это и есть ограничение экономической свободы для импортеров.

Поэтому можно согласиться с выводами американских авторов с обоснованием позиции «больше государства — меньше рост»<sup>2</sup>, поскольку имеется в виду рост высокорентабельного производства, сосредоточенного в развитых, высококонкурентных странах, а вместе с ними и мировой экономики. Однако такой рост имеет крупные социальные издержки для стран с низкорентабельной, слабоконкурентной экономикой, так как ведет к разорению предприятий в этих странах, безработице и другим губительным социальным последствиям.

Кстати, социальная ориентация внутренней экономической политики СССР была существенной причиной низкорентабельности национальной экономики и ее отставания в темпах экономического роста от экономик капиталистических стран. Плюс рентные особенности расположения страны в суровых климатических условиях, требующие дополнительных издержек в производстве товаров. Все это объективно предопределяло более низкие темпы экономического роста СССР, а не какие-то специфически губительные для экономики социалистические принципы хозяйствования, которые выдвигались во главе угла в качестве негативов при обосновании разрушительных реформ в отечественной экономике. Советская по-

<sup>1</sup> Губанов С.С. Темпы роста и воздействие на них государства ... — С. 41.

<sup>2</sup> Цитируется по: Губанов С.С. Темпы роста и воздействие на них государства ... — С. 41.

литэкономия тех времен не сумела понять это и объяснить государственным руководителям с тем, чтобы снять обвинения «Запада» в неэффективности управления социалистической экономикой.

Таким образом, у нас защита внутреннего рынка, экспортные надбавки, импортные пошлины и т.д., и т.п., то есть протекционизм со стороны государства, как воздух необходимы нашим товаропроизводителям. Без помощи государства по объективным причинам природно-климатического расположения они просто не смогут выжить в равнозначных конкурентных условиях свободного мирового рынка. Поэтому еще раз подчеркнем, что политика либерализации экономики России без учета ее замыкающего положения в рентной шкале доходов всех стран мира изначально была обречена на провал, поскольку строилась на неверных теоретических посылах, свойственных странам с высокой нормой прибыли рентного характера.

Вследствие указанных практических и теоретических разногласий по поводу причин и характера экономического роста и развития в условиях глобализации мировой экономики возникают не всегда обоснованные дискуссии между учеными и специалистами разных стран, подобно разговору слепого с глухим со всеми вытекающими последствиями его содержательности и полезности. Так, вновь обратимся к цитате: «Самое примечательное, однако, заключается в открыто заявленной претензии на “новую теорию роста”, возникшую в “последнее десятилетие” (далее, подстрочная ссылка автора: См.: Гортни Дж. Создание необходимой среды для обеспечения максимальных темпов устойчивого экономического роста: Пути экономического роста. Международный опыт. М., 2001. С. 57 (сноска). — В.Н., И.Н.). Вся суть “новизны” сводится к следующему: поистине первостепенные факторы — труд, технологии, капиталовложения и т.п. — отбрасываются в разряд периферийных, тогда как второстепенные — “невмешательство”, “права”, “свобода”, “открытость” и прочие фиговые ценности либерализма — выпячиваются как главные. Так, способность создавать, производить и применять новейшие цифровые, технотронные технологии не является, по “новой теории”, ни источником, ни “гарантией экономического роста” (далее, вновь подстрочная ссылка автора: Там же. С. 57. — В.Н., И.Н.)»<sup>1</sup>.

Если американскому автору (Дж. Гортни) осознанно или неосознанно доподлинно известен рентный характер преимуществ американской экономики, то факторы — «труд, технологии, капиталовложения» у него действительно превращаются во второстепенные, поскольку за них не надо бороться, ибо они автоматически приносят успех. Но они приносят успех в условиях «невмешатель-

<sup>1</sup> Губанов С.С. Темпы роста и воздействие на них государства ... — С. 42.

ства», наличия «прав» собственности, «свобод», «открытости» и т.п. И еще больший успех для их национальной экономики они приносят в условиях все расширяющейся открытости экономик других стран, или, иначе говоря, мировой экономики. Именно поэтому эти «прочие фиговые ценности либерализма», по выражению С.С. Губанова, для американского автора становятся главными, поскольку они обеспечивают еще большую эффективность реализации первых факторов. То есть получается, что американский автор говорит «про Фому», а цитируемый нами автор автор (не в обиду ему будет сказано) «про Ерему». Стоя на таких не стыкующихся между собой позициях, конечно, нельзя предполагать какое-либо конструктивное взаимопонимание между учеными и политиками разных по уровню эффективности стран, которое обусловлено, в том числе и причинами объективного характера, в частности рентного содержания мировой экономики. И так, между прочим, происходит между нами — «Западом» и «Востоком» — очень часто.

Очевидно, что не критическое восприятие теории экономического роста, построенной на либеральной стратегии, и руководство ею в государственном управлении национальным хозяйством оказывается пагубным для объективно обусловленных высокозатратных экономик. Отмеченное мнение американского автора, конечно, может быть для нас недостаточно искренним, но нельзя отказать ему в обоснованности суждений. Чего нельзя сказать про мнение другого автора, нашего отечественного — А. Илларионова, выкладки которого в критическом свете приводит С.С. Губанов в том же источнике. И в этом нельзя не согласиться с ним. Очевидно А. Илларионов «поет с чужого голоса», как завезенная из тропиков известная птица, ратуя за невмешательство российского государства в экономику, ибо в противном случае он не может не знать того обстоятельства, что без активного государственного протекционизма наша низкорентабельная по объективным причинам экономика в равнозначных условиях конкуренции на мировом рынке будет вынуждена сжиматься по типу «шагреновой кожи». От экономики России, в случае следования по пути рецептов А. Илларионова, останутся лишь лоскутки национального хозяйства, эффективные по мировым параметрам, которые еще смогут в определенной мере использовать свои относительные (сравнительные<sup>1</sup>) преимущества.

<sup>1</sup> См. о «доктрине “сравнительных преимуществ” Д. Рикардо», например, в: Буглай В.Б., Ливенцев Н.Н. Международные экономические отношения: учеб. пособие. — М.: Финансы и статистика, 1996. — С. 11–15.

## 16.4. КОНЦЕПЦИЯ МИРОВОГО СОЦИАЛЬНО-ЭКОНОМИЧЕСКОГО РЕГУЛИРОВАНИЯ, ИСХОДЯ ИЗ РЕНТНОГО СТРОЕНИЯ МИРОВОЙ ЭКОНОМИКИ

**Механизм мирового социально-экономического регулирования с учетом рентного строения мировой экономики.** С учетом рентного характера мировой экономики в основе мировой экономической политики, механизма мирового социально-экономического регулирования:

1) в финансово-экономической, социальной политике мирового сообщества, руководимого мировыми регулирующими структурами, должна учитываться межстрановая специфика государств, в основе которой должно лежать признание рентного характера мировой экономики и социальных условий проживания населения отдельных стран, как следствие межстрановой разнородности природно-климатических, пространственных аспектов мирового территориального расположения государств;

2) в рамках мирового сообщества необходимо обеспечить безусловное списание долгов развивающихся стран, ликвидировать описанный нами выше финансовый механизм их закабаления развитыми странами, регламентировать распределение «Специальных Прав Заимствования» между всеми странами в прямо пропорциональной зависимости от прироста ВВП стран;

3) должна быть принята обоснованная система дифференцированной мировой поддержки стран различных типов по объективным условиям своего расположения и обладания факторами производства из «Всемирного фонда перераспределения ренты»<sup>1</sup>, которая должна быть создана с функциями поддержки слаборазвитых государств мирового сообщества за счет аккумулируемых денежных отчислений преимущественно из стран с высокой нормой рентных доходов. Эти отчисления могут быть абсолютно безболезненными для рентоаккумулирующих стран, если их уровень будет определяться процентом от многолетней среднегодовой ренты, например, как это показано в виде треугольника  $EC_2D_2$  на рис. 16.2;

4) для замыкающих стран должна разрабатываться собственная система комплексного развития на базе целевых программ мировой поддержки на основе их дотирования из «Всемирного фонда перераспределения ренты» (схематически изображенного на рисунке в виде треугольника  $D_1EC_1$ ), в первую очередь учитывающих местные условия хозяйствования и проживания населения. Перераспределение мировой ренты в пользу замыкающих стран ощутимым образом не скажется на развитии производства в эф-

<sup>1</sup> Или у Д.С. Львова это: «Фонд отсталых и развивающихся стран (ФР)» и «Фонд национального дивиденда (ФНД)» (Львов Д. Роль России в мировом развитии ... — С. 58).

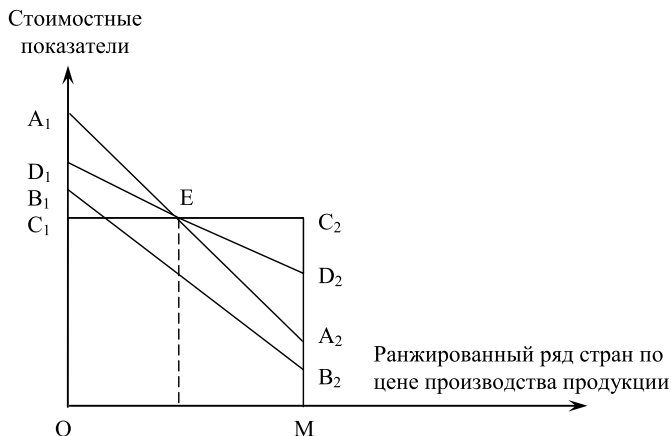

**Рис. 16.2.** Вариант отчислений во «Всемирный фонд перераспределения ренты» и дотирования из него развивающихся стран (здесь:  $A_1A_2$  — линия многолетней цены производства продукции в странах мировой экономики;  $B_1B_2$  — то же по многолетней себестоимости;  $C_1C_2$  — линия многолетней равновесной рыночной цены реализации продукции на мировом рынке; треугольник  $EC_2D_2$  — величина суммарных отчислений с рентах доходов стран во «Всемирный фонд перераспределения ренты»; треугольник  $D_1EC_1$  — величина суммарных дотаций развивающимся странам из «Всемирного фонда перераспределения ренты»)

фективных странах, поскольку львиная доля ренты уходит из производственного использования в частные карманы. Но даже, если и производство затормозится, то это будет сдерживающим фактором на пути ускоренного истощения невозобновляемых природных ресурсов, а значит увеличения продолжительности жизни людей на Земле;

5) политические проблемы мирового сообщества должны решаться в направлении устранения межстрановых социально-экономических различий и противоречий, ориентируясь на национальные интересы каждой страны. В частности, должна быть искоренена мировая практика установления компрадорских режимов в развивающихся странах. Мировые структуры должны организационно обеспечивать приход в таких странах национально ориентированных правительств с тем, чтобы львиную долю ответственности мирового сообщества за социально-экономическое положение в этих странах возложить на них.

**Об альтернативах регулирования социально-экономических отношений.** На наш взгляд, для восстановления относительно справедливых социально-экономических отношений в мире другой, чем



указанной нами, альтернативы нет, ибо другие альтернативы — это: 1) войны за обладание лучшими, сжимающимися как «шагреновая кожа» ресурсами и территориями при обезлюдении земель с суровыми природно-климатическими условиями проживания и экологически зараженными; 2) тихая экспансия народов других стран на территории государств с эффективными экономиками с обострением социально-экономических, демографических, политических и других проблем внутри них и между ними.

«Нетрудно понять, — пишет академик Д.С. Львов, — что если и далее в процессе глобализации не будет осуществлено хотя бы частичное перераспределение мирового дохода от стран “золотого миллиарда” в пользу отсталых и развивающихся, то социальные противоречия в глобальном масштабе будут резко усугубляться, а мир — ускоренно сдвигаться на грань катастрофы»<sup>1</sup>.

Исходя из перечисленных нами условий мирового социально-экономического регулирования, планетарное сообщество стран сумело бы встать на траекторию социально ориентированного мирового развития в интересах всех народов и наций мира, а теоретическая экономика развивалась бы на основе объективного освещения положения стран в системе мировых экономических координат, которое во многом определяется рентным характером международной экономики.

Такого рода научные разработки пока не востребованы российским правительством. Оно более всего опирается на инструкции МВФ и ему подобных организаций из-за рубежа, в которые изначально заложено стимулирование конкурентного преимущества экономики США и других высокорентных, и потому высококонкурентных стран, то есть заложены теоретические установки, отвечающие интересам только этих стран. Потому надо сказать, что обвинения в адрес российского правительства о его компрадорской сущности вовсе не беспочвенны, ибо пока его социально-экономическая политика более всего ориентирована в направлении удовлетворения чуждых интересов. Для россиян же правительство России работает вхолостую, в то же время находясь на иждивении российского народа. Если компрадорам кажется, что это не так, что им платят их иностранные хозяева, отстегивая комиссионные за услуги из своих справедливо нажитых доходов, то они глубоко ошибаются, поскольку эти выплаты осуществляются за счет тех прибылей, которых в результате политики компрадоров лишается российская экономика и общество.

Однако, на наш взгляд, время компрадорской политики в отечественной экономике сочтено. На самом высоком уровне российского руководства приходит понимание того, что в государственной

<sup>1</sup> Львов Д. Роль России в мировом развитии ... — С. 52.

политике должны преобладать национальные ориентиры, в основе которых должен лежать учет специфики национальной экономики, как одной из «замыкающих» в мировом «табеле о рангах» по высоте рентных доходов на единицу издержек в производстве продукции. Соответственно на смену либеральной политике придет регулируемая стратегия сильного государства, сильного правительства, озабоченного национальными интересами. Хотя сегодня регулируемой стратегии в экономической политике России уже недостаточно. Выйти из кризиса, куда российскую экономику «загнали» компрадоры, можно только на основе мобилизационной стратегии. Конечно, в этом случае ее тяготы опять-таки лягут на плечи российского народа, однако это будет не хуже того деморализованного состояния, в котором он находится в настоящее время.

И естественно тогда отечественные разработки по выводу из кризиса российской экономики с учетом ее специфики будут обязательно востребованы правительством. Поэтому рано еще хоронить отечественную науку, как это делает в своем пессимистическом прогнозе С.В. Светлов: «...В целом развитой системе отечественной науки приходит конец. Оказавшись ненужной отечественным руководителям и неспособной самоорганизоваться в новых экономических условиях, эта система обречена на самосокрытие и самоликвидацию. Вектор развития современной России, по крайней мере в этой его проекции, уже вполне отчетливо определился»<sup>1</sup>.

**Об отражении реальной действительности в научных концепциях.** Будущее российского общества во многом зависит от объективного отражения реальной действительности в научных обобщениях, концепциях и теориях, в том числе и в рамках отечественной экономической науки, поэтому востребованность последней не вызывает никаких сомнений. И это произойдет тем раньше, чем раньше высшее руководство нашей страны поймет, что теории регулирования экономики, созданные в США и странах Западной Европы, не пригодны для России, поскольку наше положение в ранжированном по себестоимости производства ряду стран мировой экономики более худшее, «замыкающее», чем США и стран Западной Европы. Такое понимание рано или поздно придет и к нашему правительству, как это случилось, например, может быть и не совсем осознанно, с бывшим главным экономистом Мирового банка Й. Стиглицом: «Рынки необязательно имеют преимущества. Вашингтонский консенсус молчаливо исходит из того, что правительства хуже, чем рынки... Я так не считаю»<sup>2</sup>.

Мы полагаем, что Й. Стиглиц высказался не совсем осознанно, потому что он не поясняет, что «Вашингтонский консенсус» ис-

<sup>1</sup> Светлов С.В. Биотехнология и вектор экономического развития ... — С. 292.

<sup>2</sup> Цитируется по: Путь в XXI век ... — С. 49.

ходит из интересов эффективных стран, в первую очередь США, и потому рыночный механизм регулирования международной экономики для этих стран лучший регулятор взаимоотношений на открытом мировом рынке. Всякое регулирование со стороны национально ориентированных правительств оказывается для мировых рыночных процессов саморегулирования всегда не в пользу развитых стран, поскольку подавляет их конкурентные преимущества. А для замыкающих стран, как было указано выше, лучшим регулятором взаимоотношений с мировым рынком является национально ориентированное государство, или правительство, которое защищает интересы отечественных товаропроизводителей.

Поэтому для одних стран и освещающих их интересы специалистов с их точки зрения лучше для экономического роста этих стран рынок, а для других, уже с противоположных позиций, лучше правительство. Первые развивают свои теории регулирования экономики, в том числе международной, другие — отличные от них. И соответственно разные теории регулирования зачастую оказываются противоречивыми, поскольку разрабатываются без достаточного теоретико-методологического обоснования с учетом рентного положения стран, что приводит к «разброду и шатаниям» и в государственном управлении экономиками разных стран. Чаще всего, это происходит как следствие безоговорочного следования теоретическим рецептам из-за рубежа, которые составлены вопреки интересам национального хозяйства. Конечно, опыт и трезвый расчет национально ориентированных чиновников смог бы найти оптимальный выход даже при такой ситуации и отсутствии теории экономического роста в условиях данной страны, но беда в том, что в руководстве государствами не всегда оказываются национально ориентированные руководители.

## **16.5. НЕКОТОРЫЕ СЛЕДСТВИЯ ДИФФЕРЕНЦИРОВАННОГО ПОЛОЖЕНИЯ СТРАН В МИРОВОЙ ЭКОНОМИКЕ**

**Следствия дифференцированного положения стран в мировой экономике.** Как известно, «экономические законы — это необходимые, устойчивые, повторяющиеся причинно-следственные и функциональные связи и взаимозависимости экономических отношений. ...Законы проявляются вовсе не в каждом отдельном явлении, а в виде господствующей тенденции, обнаруживающейся во всей совокупности явлений и процессов». «Возможности, открываемые экономическими законами (например, в обеспечении сбалансированного и эффективного развития производства), могут реализоваться лишь тогда, когда люди познают эти законы и считаются с ними, принимая решения в соответствии с их объективными требованиями. Любые действия, идущие вразрез с этими требова-

ниями, неизбежно ведут к хозяйственным трудностям и значительным потерям»<sup>1</sup>.

Если разные страны находятся в различных производственно-хозяйственных, финансово-экономических условиях, причем не какие-то десятки, а сотни лет, то очевидно, что в их функционировании возникают «устойчивые, повторяющиеся причинно-следственные и функциональные связи и взаимозависимости экономических отношений», характерные специфике их местоположения в ранжированном по высоте ренты ряду стран мировой экономики. Немалую лепту в эту высоту вносит природная рента. Такие зависимости отражаются «особенными экономическими законами»<sup>2</sup>, характеризующимися специфическими тенденциями экономического роста и развития. В первую очередь эта специфика выражается в темпах, динамике экономического роста, величине инвестиций, формировании доходов и расходов бюджета, уровне жизни населения и т.п. Получается так, что в странах с высокой нормой прибыли все движется более интенсивно, по «малому кругу», с меньшими затратами на единицу конечной продукции. В то время как для замыкающих стран все идет по «большому кругу», тяжело, инертно, с большими затратами на конечную продукцию. То есть все страны совершают воспроизводственный оборот, подчиняясь всеобщим экономическим законам, однако каждая страна при этом имеет свои особенности, задаваемые в первую очередь высотой нормы прибыли, зависящей от объективных условий ее расположения на территории земного шара и качества их производственных ресурсов. Это как планеты солнечной системы, скорость оборота которых зависит от удаленности от Солнца.

Надо отметить и то, что страны с высокой нормой прибыли рентного характера сильнее притягивают к себе капитал в виде реальных и портфельных инвестиций. Потому для капитала независимо от его национального, территориального и иного происхождения привлекателен именно такой фондовый рынок, где обращаются акции с высокими дивидендами, а не другой, в котором в любом случае дивиденды более низки. «Чтобы в этом убедиться, достаточно взглянуть на географию ПИИ (прямых иностранных инвестиций). — А. Эльянов). ...Преобладающая их часть по-прежнему концентрируется в странах экономического авангарда, а в 1981–2000 гг., когда “либерализующая” деятельность МВФ достигла особого размаха, доля этих стран в накопленных ПИИ выросла с 60,9 до 66,7%»<sup>3</sup>. Потому-то для «лучших» экономик и привле-

<sup>1</sup> Янбарисов Р.Г. Экономическая теория: курс лекций. — Уфа: Диалог, 2004. — С. 26.

<sup>2</sup> См.: Янбарисов Р.Г. Экономическая теория ... — С. 28.

<sup>3</sup> Эльянов А. Глобализация и догоняющее развитие ... — С. 8.

кательны либеральные теории, начиная от принципа «невидимой руки» А. Смита, поскольку «автоматика рынка» играет им на руку.

Что касается нашей страны, то для нас, поскольку мы в мировой экономике находимся на положении «замыкающей» территории, более выгоден общественный, или обобществленный капитал и, само собой разумеется, обобществление производства. Это есть достаточно надежное средство, сдерживающее разбазаривание отечественного национального богатства. Почему? По той причине, что наша страна находится в суровых природно-климатических условиях, в экономике которой сравнительно низкая норма прибыли. В то же время бремя государственных расходов на душу населения сравнительно выше, чем в странах, находящихся в более благодатных условиях проживания своего населения. Это при том, что в нашей стране живут те же люди — одинаковые существа биологического происхождения с однородными физиологическими параметрами, что и люди, проживающие в других странах.

Поэтому, чтобы обеспечить нашим соотечественникам необходимые условия существования, надо накладывать процент налогов больше, чем в других странах с благоприятными условиями хозяйствования и проживания. Тогда при низкой норме прибыли государству может быть лучше вообще не иметь посредника в виде частного предпринимателя, который так или иначе требует своей доли прибыли. То есть лучше иметь общественное национализированное хозяйство, в котором руководитель предприятия вознаграждается на уровне зарплаты со всеми премиальными надбавками за успешное руководство, а собственником предприятия оказывается государство и все начисления в виде дивидендов автоматически исчезают, прибыль целиком распределяется в фонды накопления и общественного потребления предприятия и в виде налогов в бюджет.

Такое преимущество по сравнению с частнособственнической экономикой для нас было бы немаловажным, потому что тенденция формирования более высокой себестоимости и низкой нормы прибыли в нашей стране из-за суровых природно-климатических условий существует в динамике производства практически любой продукции (рис. 16.3). В России — при равной интенсивности труда российского и европейского производителя — доля энергетической и транспортной составляющей в себестоимости продукции выше, чем в Европе. А это означает смещение всей структуры себестоимости. Увеличение транспорта- и энергоемкости автоматически снижает размер оплаты труда, покупательную способность и емкость потребительского рынка. Равная в физическом выражении продукция при сопоставлении будет иметь разную стоимость в денежном выражении, а следовательно, одно и то же «количество

труда для запада и востока Европы удовлетворяет не одно и то же количество естественных потребностей индивида»<sup>1</sup>.

Соответственно капитал вследствие его свойства стремиться туда, где может быть обеспечена высокая норма прибыли, имеет тенденцию уезжать в страны с более благоприятным природным и финансово-экономическим климатом. Получается, что капитал уходит туда, где высокая норма прибыли и низкая норма налогообложения. Потому уезжает не только капитал, но и его владелец со своим офисом и юридическим адресом, как только для этого предоставляется возможность, или он начинает чувствовать определенный дискомфорт. Соответственно при частной форме капитала «закрывающая» страна теряет и капитал, и прибыль на него, и налог, и в конце концов самого его владельца. И это при том, что соответствующего притока иностранного капитала не происходит.

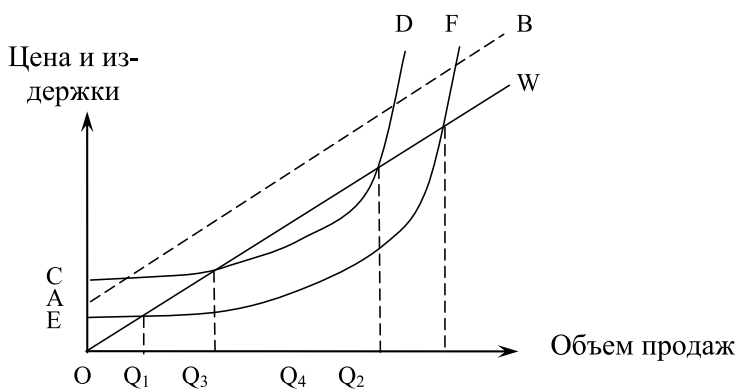

**Рис. 16.3.** Прибыльность продукции в эффективных и «закрывающих» странах в динамике (CD — кривая издержек «закрывающей» страны; EF — кривая издержек «эффективной» страны; OW — линия выручки; AB — линия выручки для «закрывающей» страны с учетом дотаций государства или международного сообщества)

**О социалистической доктрине развития нашей страны.** Другое дело общественный или государственный капитал. Собственником его является государство и потому он вместе с государством не может куда-нибудь эмигрировать. Он может эмигрировать вместе с незаконно его присвоившим субъектом, но это уже уголовное дело. Поэтому общественный капитал, разместившись за границей, прибыль возвращает в родную страну, или точнее в казну,

<sup>1</sup> Горичева Л. Естественные-природные условия развития национальных хозяйств России и Западной Европы ... — С. 56.

причем полностью, а не частично, как это происходит в случае с частным капиталом. При необходимости государственный, или общественный капитал легко вернуть в страну, что практически невозможно в случае с частным капиталом. И совершенно справедливо подчеркивает Д.С. Львов, что «социалистическая доктрина» «не только не хуже, а во многом более значима и перспективна, чем современная неolibеральная доктрина, взятая на вооружение нашими либералами»<sup>1</sup>.

И такое утверждение для России имеет не только идеологическую основу, но и строго экономическую аргументацию. Ибо, чем в более суровых условиях живет общество и функционирует экономика, тем меньше национальная норма прибыли и тем меньше она (прибыль) должна «распыляться», подвергаясь присвоению и дележу между многими частными субъектами экономики. Лучше, если она будет присваиваться государством и идти на нужды общества из общего коллективного, или общественного котла. Этого требует закон экономии дефицитного ресурса, которым в данном случае выступает прибыль. И этот дефицитный ресурс должен идти туда, кто в нем больше всего нуждается. Таковы принципы коллективизма, общинности, которые всегда были атрибутом российского бытия и общезития.

Об этом пишет Н. Моисеев: «В нашей стране на тех же широтах, что и в Западной Европе, вегетационный период на 100 дней короче, чем в тех “благословенных” краях. И только в условиях **коллективизма**, “**соборности**” (выделено нами. — В.Н., И.Н.), как принято говорить, можно справиться со своевременным сбором урожая или с холодами сибирских зим. И не от бескультурья люди у нас живут не в просторных коттеджах, а в тесных, но зато рубленых избах. Для того чтобы обеспечить тот же необходимый тепловой режим, что и в Японии, нам надо 8 тонн условного топлива на человека в год вместо трех в Японии или пяти во Франции. Значит наши стандарты и оценки должны быть качественно отличными от тех, которые определяют жизнь западноевропейца или японца»<sup>2</sup>. То же подчеркивает Л. Горичева: «...Климатическая суровость края предопределяет большую “энергоёмкость жизни” в России. Роль естественных монополий здесь не ограничивается созданием общих условий производства и формированием ключевых параметров экономического роста: они являются важнейшим фактором жизнеобеспечения, а порой и выживания. Именно этим обусловлены масштабы хозяйственной деятельности государства, а также **коллективный способ жизнедеятельности и организации произ-**

<sup>1</sup> Львов Д.С. Будущее российской экономики. Экономический манифест // Экономическая наука современной России. — 1999. — № 3. — С. 6.

<sup>2</sup> Моисеев Н. Российское самостояние // Диалог. — 2004. — № 3. — С. 57.

**водства, то есть атрибуты коллективистской цивилизации** (выделено нами. — В.Н., И.Н.)»<sup>1</sup>.

Общность обладания, в первую очередь, средствами производства подразумевает соответственно ее обобщественность, что уже является признаком социалистического общественного устройства. Потому-то, наверное, социализм с принципами обобществления национального богатства в соответствующую историческую эпоху не зря прижился именно в нашей стране, а не где-нибудь в Западной Европе или Америке.

Возвращаясь к капиталу, отметим, что мы в принципе не против того, чтобы отечественный капитал размещался за границей, поскольку в современном мире в любой стране существует монополия собственности на национальную территорию, национальные ресурсы, но практически отсутствует монополия хозяйствования, что значило бы осуществление принципа автаркии в международных отношениях. Поэтому иностранный капитал может быть размещен в другой стране. И если капитал замыкающей страны успешно функционирует в другой более эффективной экономике, то ради бога, пожалуйста.

Но вся соль вопроса в том, что национальный капитал может работать в чужой стране, но прибыль в обусловленных рамках должна возвращаться в родное отечество. И сам капитал, по идее, при необходимости должен был бы быть возвращен в страну для своего более выгодного или необходимого размещения. И тогда страна, безусловно, будет жить лучше, чем в том случае, когда капитал будет вымываться из страны, так сказать, «со всеми потрохами». И обеспечение возврата прибыли в страну, получаемой на отечественный капитал, функционирующий за рубежом, на наш взгляд, одна из основных функций национально ориентированного государства, национально ориентированного правительства. И если такая функция не исполняется, то это оказывается предметом критики и свидетельством того, что страной управляют компрадоры, поскольку они обслуживают интересы иностранных экономик, а не своей собственной. «При уводе денег за границу без возвращения товаров действуют те же закономерности, что и при переходе воинских частей на сторону противника. Это не просто минус с одной стороны, но плюс с другой, с резким изменением соотношения сил. Чем меньше армия, тем она чувствительнее к потере даже небольшого отряда»<sup>2</sup>.

Именно поэтому за годы перестройки за границу «утекло» по разным оценкам более 200 миллиардов долларов, которые

<sup>1</sup> Горичева Л. Естественно-природные условия развития национальных хозяйств России и Западной Европы ... — С. 56.

<sup>2</sup> Неведимов Д. Религия денег или Лекарство от Рыночной Экономики ... — С. 194.



и не думают возвращаться ни в виде прибылей на них, ни в виде налогов в казну, ни в виде инвестиций. И далее, такая же судьба ждет дальнейшие избыточные накопления частных лиц. Правительство, стоящее сегодня у руля российской экономики, делает вид, что со страной ничего не происходит, а отдельные ученые-экономисты продолжают строить свои практические рекомендации по учебникам западных ученых, написанных для американского капитала, функционирующего в странах с высокой нормой прибыли, где принцип «невидимой руки» А. Смита для него, как бериевская амнистия для уголовников.

Между тем, «Вильям Питт (William Pitt), премьер-министр Британии, внимательно изучал Адама Смита и увидел возможность закрепить контроль Британии над мировой торговлей. Он сделал вывод, что если удастся убедить мир следовать Адаму Смиту, то никакая другая нация не сможет конкурировать с промышленностью Британии... Британское министерство иностранных дел, британская разведка и британская промышленность начали платить журналистам, писателям, корреспондентам и лекторам, которые стали навязывать миру философию свободной торговли в своей интерпретации»<sup>1</sup>.

В учебниках по экономической теории пишут, что межотраслевая конкуренция путем перелива капиталов из отрасли в отрасль формирует оптимальную структуру экономики, стимулирует расширение наиболее перспективных отраслей. А происходит ли перелив капитала из территории в территорию? Или из страны в страну? Если происходит, то тогда каким образом формируется мировая экономика?

Очевидно, что все описанное с капиталом происходит и в территориальном отношении. Капитал и в межстрановом разрезе стремится туда, где может быть получена максимальная норма прибыли. И соответственно складывается структура мировой экономики, стимулирующая развитие экономик с высокой нормой прибыли. При этом такой установившийся в соответствии с принципом «невидимой руки» мировой экономической порядок вовсе не обеспечивает оптимальное социальное мироустройство, поскольку в целом от этого жизнь землян не улучшается. Жизнь улучшается вслед за более эффективной экономикой только в тех странах, где производится более эффективная продукция.

«Чтобы удерживать свою власть и богатство, высокий материальный уровень жизни своих граждан, сильные страны создают неравные условия в мировой торговле, прибирая к рукам богатство слабых стран. Поскольку демократическими лидерами становятся

<sup>1</sup> Смит Дж.В. О причинах экономического неравенства стран // Неведимов Д. Религия денег или Лекарство от Рыночной Экономики ... — С. 440.

те, кто защищают и увеличивают благосостояние своих последователей, то любое реальное экономическое предложение, направленное на улучшение доли обделенных стран, немедленно будет рассматриваться всеми имперскими центрами капитала как собственный прямой убыток.

Таким образом, очень редко западные лидеры предлагают экономические меры, которые бы действительно помогли периферийным странам. Реальность требует от них заботиться о собственном благе. В то же время миллионы, и даже миллиарды людей в третьем мире доведены до нищеты экономическими и финансовыми, скрытыми и явными войнами, «стратегическими инициативами» по сдерживанию экономического объединения, которое могло бы привести к реальной конкуренции за ресурсы и контроль над процессами производства<sup>1</sup>.

**Об экономикях стран с низкой нормой прибыли.** А как же быть с теми народами, которые живут в странах с низкой нормой прибыли? Естественно, переселяться в страны с высокой нормой прибыли. А разместятся ли все на этих территориях? Очевидно, что нет. Следовательно, будут прогрессировать потенциальные очаги напряженности мирового масштаба. Нужно ли это мировому сообществу? А не лучше ли обеспечить нормальное функционирование экономик «замыкающих» стран путем их субсидирования через международные регулирующие органы, тем самым удерживая народы этих стран в местах их традиционного обитания. Например, как США стараются дотациями и другими льготами удержать «замыкающих» фермеров в их традиционных ранчо. Безусловно, международный рынок это обеспечить не может. И это есть его глобальный недостаток, который исправим только с помощью международного регулирования в пользу «замыкающих» стран с неэффективной экономикой.

Теоретически объяснение таких действий со стороны мировых структур вполне логично. Речь идет об ограничении мировых монополий на территории земного шара и как на объект собственности, и как на объект хозяйствования с целью снижения тенденции поляризации мировых доходов, миграции населения Земли в богатые страны и т.д., и т.п. То есть планетарному сообществу что-то надо делать в целях противодействия этой тенденции. И одно из решений проблемы — перераспределение рентных доходов в планетарном масштабе. Один из способов такого перераспределения может быть реализован за счет таможенных пошлин на импорт для выравнивания издержек на внутреннем и внешнем рынках и обеспечения дотаций отечественным товаропроизводителям. И это, собственно говоря, один из способов дотирования «замыкающих»

<sup>1</sup> Смит Дж.В. О причинах экономического неравенства стран ... — С. 438.

стран со стороны мировой экономики, что вовсе не противоречит гармонизации планетарного мироустройства. Напротив, действия ВТО, направленные против таможенного протекционизма, фактически подрывают ее.

Протекционистские меры «замыкающих» стран, защищающие национальные экономики, тем более правомерны, если учитывать то существенное обстоятельство, что рентные доходы получались развитыми странами не всегда справедливым, честным путем, а если точнее — преимущественно нечестным, грабительским путем. И до сих пор некоторые мировые регулирующие структуры типа МВФ обеспечивают всеми способами, вплоть до политического шантажа, поощрение развития только эффективных производств в масштабе мировой экономики. Не пора ли задуматься: правильная ли эта ориентация? Не рубит ли МВФ тем самым тот сук, на котором сидит в относительном мире и благоденствии вся планета?

Очевидно, что в основе политики мировых регулирующих структур должны лежать совершенно другие подходы, исходящие из общегуманных принципов мирового общежития. В частности, из принципа обеспечения покрытия доходами социально нормальных расходов каждой семьи планеты независимо от места ее проживания. Тем более это касается тех территорий, где условия обитания более суровы, чем в других местах. Даже наоборот им должны быть обеспечены какие-то премиальные надбавки за проживание в таких условиях. Как например, у нас выплачиваются северные надбавки для жителей заполярной зоны.

Самое интересное, что богатые страны не могут изолироваться от других стран мирового сообщества. На то есть разные причины, но одна из главных — это та, что наиболее эффективно экономикой этих стран могут функционировать только в условиях открытости границ, открытости экономик. Ибо только тогда они могут использовать свои высококонкурентные преимущества, могут ощущать дух соревновательности, дух соперничества и развития. Поэтому они борются против всякой автаркии и сами не могут опуститься до нее.

Кроме того, если богатые страны, в частности США, взялись регулировать мировую экономику с целью извлечения большей прибыли, то вполне логично, чтобы они взвалили на свои плечи и заботу о социальной сфере мирового сообщества, ибо экономика это фундамент повышения социального уровня жизни населения, а социальная сфера — необходимое продолжение экономики.

Политика международных организаций типа МВФ должна быть пересмотрена и направлена не на усиление богатых стран и увеличение разрыва доходов между ними и отсталыми странами, а на развитие последних путем эффективного перераспределения денежно-

финансовых потоков в их пользу. Во избежание демографического кризиса, массового переселения народов в развитые страны, еще большего разрастания внутренних конфликтов на национальной и религиозной почве мировым межправительственным структурам лучше выработать международные правила перераспределения рентных доходов, чтобы обеспечивать социально-экономическое развитие людей в местах их проживания.

Принципы и правила регулирования рентных отношений, как административными, так и экономическими методами, хорошо разработаны во многих странах. Эти методы международным регулирующим организациям надо принять в качестве руководства по регулированию и мировых рентных отношений.

Однако, если этого пока не происходит, то национально-ориентированным правительствам стоит самим предпринимать меры такого регулирования в части перераспределения мировой ренты в свою пользу путем разного рода протекционистских мер, в частности, таможенных пошлин на импорт, обеспечивающих окупаемость отечественных товаров. Ведь, в конце концов, в экономике обеспечивается воспроизводство товаров с разными издержками в разрезе их видов. Почему бы не обеспечить их воспроизводство внутри вида, если это необходимо обществу и мировому сообществу. Почему в России должна потребляться американская пшеница лишь за то, что она дешевле по издержкам, в ущерб отечественному товаропроизводителю? Покупая ее, мы платим зарплату американскому фермеру, покрываем его издержки, обеспечиваем ему прибыль. И не только. Оплачивая его издержки, мы обеспечиваем трудом и зарплатой их машиностроительных и других рабочих, поставляющих производственные ресурсы фермеру, и т.д., и т.п., поскольку благодаря мультипликативному эффекту инвестиций, реализуемых посредством «займа» денег у потребителя, решается проблемы не только какой-либо одной отрасли, а почти всей экономики.

## **16.6. МЕСТО РОССИИ В УСЛОВИЯХ РЕНТНОГО ХАРАКТЕРА МИРОВОЙ ЭКОНОМИКИ**

**О развитии России в условиях замыкающего положения экономики.** Россия в мировом ранге стран по физико-географическим, природно-климатическим условиям занимала и занимает одно из замыкающих мест. «...Огромная территория и ее периферийное положение в Евразии, суровые климатические условия на 2/3 всей территории, низкая (в среднем) плотность населения и его многоэтнический и многоконфессиональный состав, разрывы между сосредоточениями природных ресурсов, населения, производственного капитала. Все это создает постоянный многовековой фон для ре-

гионального развития страны»<sup>1</sup>. Тем не менее, такое положение обусловило ей одно из важных преимуществ. Даже более усилив данный вывод, можно сказать — одно из решающих преимуществ перед другими странами, расположенными в более благоприятных условиях проживания и хозяйствования.

Наличие этого преимущества делает для иностранцев непонятным характер русского, российского человека. «На Нюрнбергском процессе Геринг роковой ошибкой правителей Германии, решивших напасть на СССР, посчитал то, что они “не знали и не поняли советских русских”, и утверждал: “Русский человек всегда был загадкой для иностранцев. Наполеон тоже его не понял, мы лишь повторили ошибку Наполеона”»<sup>2</sup>.

Это преимущество выражается в многовековом воспитании и приобретении русским, вернее, российским многонациональным народом собственного отличного от других **могучего жизнестойкого менталитета, в основе которого лежат весьма изобретательный интеллект, огромная воля и жизнеспособность**. Этот менталитет выработался систематическим решением практически одних и тех же, что и у других народов, хозяйственных, социально-экономических, научно-практических и других задач, но повышенной сложности по сравнению с задачами других народов вследствие их возникновения в других, более сложных природно-климатических условиях.

Доказательством тому являются внешние признаки этого явления, выражающиеся, в частности, в наблюдаемом в настоящее время процессе «утечки мозгов» из России — программистов, физиков, химиков, математиков и т.п., несмотря на продолжающееся «реформирование» системы образования с целью ее уничтожения. Но есть этому и теоретическое объяснение.

Как известно, в кибернетике есть **принцип необходимого разнообразия** (У. Эшби), который требует приближения и соответствия друг другу разнообразия управляющего и управляемого объектов социально-экономической системы. Очевидно, что наибольшего приближения и соответствия можно достигнуть лишь в том случае, если будет не только ограничиваться разнообразие управляемой системы, но и будет увеличиваться разнообразие приемов и методов управления со стороны управляющей системы. А «источником разнообразия в социально-экономическом управлении является человек с его целенаправленной самоорганизующей деятельностью, и проблема усиления избирательной способности управления в со-

<sup>1</sup> Путь в XXI век ... — С. 570.

<sup>2</sup> Огнев А. Покушение на Победу // Отечественные записки. Вып. № 52 // Советская Россия. — 2004. — 21 окт. — С. 11.

циально-экономической сфере в значительной мере сводится к повышению эффективности использования человеческого фактора»<sup>1</sup>.

В результате систематического более эффективного использования этого самого человеческого фактора у российского народа выработалось обостренное чувство и интуиция более оптимального решения стоящих и возникающих перед ним проблем, поскольку он без этого просто не смог бы выжить. И несмотря на все признаки вымирания российского населения вследствие настойчивых методичных действий по «убиванию» нашего населения этот процесс продолжается и не может не продолжаться вследствие объективных причин сурового природно-климатического проживания нашего народа. «Россия занимает самую суровую и трудную для жизни часть планеты. Вегетационный период у нас на 100 дней короче, чем в Западной Европе, и почти все сельскохозяйственные угодья лежат в зоне рискованного земледелия. Несмотря на это, народы нашей страны сумели создать удивительную цивилизацию, мало похожую на другие мировые цивилизации. И уже этим она представляет самоценность, ибо ей обязан наш народ тем, что смог выжить на этой территории, создав литературу, музыку, науку... И все — высочайшей пробы! Использование веками приобретенных правил общежития в нашей суровой стране — один из важнейших залогов нашего будущего»<sup>2</sup>.

В то время как «даже в “продвинутом” капитализме “третьей волны” свобода творчества оказывается утопией: с одной стороны, она мало кому нужна — желания большинства сводятся к наиболее полному удовлетворению животных инстинктов, с другой — творческих вакансий крайне мало»<sup>3</sup>.

Казалось бы, в этом суждении по поводу российского более развитого общественного интеллекта нет ничего нового, ибо тысячи аналитиков по поводу будущего России первым фактором ее возрождения называют именно интеллект российского народа. Однако надо обратить внимание на то, что это качество чаще всего преподносится в виде определенного уровня знаний, образования и даже системы образования, сформировавшегося в нашей стране преимущественно в годы советской власти. Мы же подчеркиваем совершенно другой аспект интеллекта, который составляет первостепенную основу его менталитета, — это рожденная многовековой практикой суровых климатических условий проживания способность российского интеллекта постоянно решать практи-

<sup>1</sup> Экономико-математический энциклопедический словарь ... — С. 552.

<sup>2</sup> Моисеев Н.Н. Можно ли говорить о России в будущем времени? Россия в контексте «судьбы цивилизаций» // Экономическая наука современной России. — 1998. — № 2. — С. 76.

<sup>3</sup> Зуев А., Мясникова Л. Цифровая революция продолжается — ответ Запада // Свободная мысль — XXI. — 2004. — № 12. — С. 65.

ческие задачи более усложненного характера, чем другие нации и народности. Это проявляется везде, в любом виде деятельности, например, при выращивании урожая, при передвижении и перемещении грузов, при добыче полезных ископаемых, при отражении нашествий других народов и т.д., и т.п.

Эта способность российского народа обычно не указывается, не отражается в исторических анналах, хрониках. Обычно описывается мужество, героизм, стойкость русского народа, но его способность решать любые хозяйственные, военные и другие задачи более изобретательно, более оптимально, более необычно и даже очень часто изумительно, подчеркивается мало. Разве что в народных сказаниях, преданиях, сказках, юморе. Например, у Н. Лескова описывается тульский мастер Левша, подковавший блоху, или в юмореске М. Задорнова приводится персонаж, на протяжении всего повествования восклицающий: «Ну, эти американцы, ну тупые, ну тупые!».

Между тем вся стойкость и мужество русского и вместе с ним всего российского народа зиждется на его многообразном интеллекте, который в самые критические мгновения помогает ему выпутаться из беды, и даже с определенным успехом. Вспомните победы российского народа в многочисленных войнах, в народно-хозяйственном строительстве в разные эпохи — Ивана Грозного, Петра Первого, Екатерины Второй и других царей, при советской власти и т.д., и т.п. Иногда, казалось бы, еще шаг и враг завоюет победу. Ан нет! Даже на последнем шаге к поражению русский народ умел находить в себе силы и изобретательность, чтобы еще и еще раз вывернуться, казалось бы, из совершенно безисходной для него ситуации. Поэтому скептически настроенным к нам политикам не надо себя тешить надеждой на наши скорые похороны. Скорее всего, мы выживем и заживем как более успешная цивилизация, чем другие. Поэтому «западу» лучше было бы с нами дружить, чем пытаться нас поставить на колени, ибо именно в крайнем положении стойкость русского менталитета и проявляется.

Конечно, этот мощный менталитет российского народа существует не сам по себе вне соответствующих надстроек в виде систем государственного управления, образования, науки и т.п. Но, тем не менее, в основе жизнестойкости российского народа лежит в первую очередь, что следует особо подчеркнуть, не просто отлаженная система управления, знаний, или как в США системы финансово-экономического разграбления народов мира, а природная способность выживания на базе высокого и изобретательного интеллекта. То есть вся система образования, науки и т.д. может быть разрушена, что делается в настоящее время руками недальновидных политиков с целью морального уничтожения российского народа, но тем не менее при малейшем возникновении благопри-

ятных условий вся эта система национального государственного обустройства, система образования, науки, духовной культуры и т.п. немедленно возродится.

И усилия определенных сил в этом направлении абсолютно бесплодны и бесперспективны. Эти усилия могут увенчаться успехом лишь в случае физического уничтожения российского народа, чего практически случиться не может в силу усиления гуманистических принципов мирового общежития. Мировая общественность теперь не может как прежде позволить себе роскошь периодического уничтожения народами друг друга при существующих мировых военных арсеналах, ибо именно в настоящее время наступила ситуация возможного выхода «за край биологического существования человечества».

**О необходимости организационного начала в системе воспитания национального самосознания.** В то же время, следует подчеркнуть, что сам по себе особый менталитет российского народа не может сработать. Для его эффективной реализации, функционирования всегда требовался один обязательный компонент. *Это сильное организующее в духе национального самосознания, национальной идеи начало*, в виде функционирующего или вновь возникающего в тяжелые годы вождя, обладающего сильными под стать своему народу самосознанием и волей. Как только в верхах наступает слабость, тогда и начинаются поражения народа.

Взять в государственном масштабе поражение царского правительства в русско-японской войне 1905 г. При откровенном безволии царя и царского правительства мужество моряков дальневосточного флота не смогло спасти положение, и по большому счету менталитет русского народа сплоховал, не сумев найти победный выход из положения. Или взять в пример наши дни. Мы сегодня исключительно благодаря близорукой политике правительства терпим поражение по всем направлениям.

Однако это еще не конец. Бывало и хуже, как в Отечественных войнах 1812 и 1941–1945 гг. Многие зарубежные специалисты считают, что в такой ситуации разгрома национальной экономики другие народы уже давно пошли бы по миру. Но наш народ умудряется жить и развиваться, несмотря на то, что основное острие подрывных указаний МВФ и других подобных организаций пришлось именно на Россию, меньше на другие страны бывшего СНГ.

Следовательно, для реализации мощнейшего качества российского народа — его огромной жизнестойкости менталитета, изобретательного интеллекта — необходима обязательная база и опора — *сильное, умное и умелое государственное руководство*. Или, иначе говоря, сильное национально и социально ориентированное государство со всеми его структурами, работающими в унисон чаяниям народа.



Сегодня надо констатировать тот факт, что народ со своими способностями и возможностями в наличии имеется, а национально ориентированное государство отсутствует, ибо оно ведомо правительством, действия которого зачастую противоречат интересам народа. По словам профессора военного Института стратегических исследований Стивена Бланка (США): «У России правительство очень низкого качества. В нем сложно найти людей, озабоченных национальными интересами страны, большинство из них думают лишь о себе. Последние 40 лет экономика России не может конкурировать с западной. Помните знаменитую фразу Путина: чтобы достичь уровня Португалии, экономика России должна ежегодно расти на 8% 15 лет кряду... Главная угроза — слабость правительства, вызванная отсутствием подлинной демократии и эффективной экономики»<sup>1</sup>.

Причем национально ориентированное государство в наших суровых природно-климатических условиях просто обязано быть сильным, то есть способным эффективно управлять и регулировать как административными, так и экономическими методами на базе цивилизованного правового пространства с тем, чтобы уметь подавлять инстинктивные индивидуалистические наклонности большего частного присвоения отдельными субъектами общества в ущерб общественным интересам. В суровых условиях проживания приоритетными принципами выживания оказываются коллективистские начала, а не индивидуалистские принципы. То есть сегодня российскому народу нужно сильное государство, сильная социально ориентированная экономика, вопреки желанию некоторых политиков, которым более интересно до конца развалить страну с уничтожением свидетельств их неблагоприятной деятельности по отношению к собственному народу.

Поэтому сегодня, на наш взгляд, деятельность прогрессивно настроенных россиян, научной общественности должна главным образом вестись не в направлении, как вывести экономику из кризиса, а как вывести общество из кризиса, в первую очередь, путем обеспечения сильной национально ориентированной власти — президента, парламента и правительства. Временно, пока к власти не придет национально ориентированное правительство. Только после решения этой задачи появится реальная возможность реализовать все другие задачи, в том числе социально-экономические, и в значительной степени плодотворное, чем в настоящее время.

То есть для успешного решения национально ориентированных задач российским народом необходим не просто его мощный интеллект, а ***интеллект в симбиозе с сильным национально ориентированным государством***, его структурами. И только такой

<sup>1</sup> Бабаева С., Бовт Г. Усталость реформ // Известия. — 2003. — 24 апр.

тандем сможет обеспечить возрождение России, к чему, кстати, нам не привыкать, если вспомнить историю, хотя бы на примере победы в Великой Отечественной войне 1941–1945 гг. Опять хочется привести слова величайшего ученого нашего времени Н.Н. Моисеева: «В этих условиях решающее значение должен сыграть интеллект и энергия нации! Поняв и оценив те возможности, которые открываются перед страной, он может оказаться способным найти пути использования наших потенциальных возможностей и преодоления кризиса». «Если... к власти придут умные, любящие свою страну люди. А они у нас есть! В этом залог моего оптимизма. И я уверен — зря на Западе хоронят Россию!»<sup>1</sup>.

Здесь, говоря о сильном национально ориентированном государстве, конечно, необходимо подчеркнуть еще один значимый аспект. Национально и социально ориентированное государство на настоящем этапе нашего развития должно быть построено на принципах всеобщего демократизма, а не автократии и тем более тоталитаризма с тем, чтобы предотвратить всплеск очередной скатывание бюрократической элиты в болото загнивания и продажности, логически заканчивающееся коллаборационизмом и компрадорским концом.

**О других факторах возрождения России.** Следующим значимым после менталитета российского народа и сильного государства *фактором возрождения* России является **необходимость интеграции с другими государствами**, в частности в рамках СНГ, в рамках единого государства, или, по крайней мере, тесного экономического союза. Заметим, равновыгодной взаимоприемлемой по внешнеэкономическим параметрам интеграции, а не огульного открытия границ походя всем кому не лень. И этот фактор имеет прямое экономическое значение, так как подводит основу для высокой маневренности в социально-экономической политике единого государства при расширенных ресурсных возможностях — и людских, и природных, и интеллектуальных. «Интеграция, основанная на взаимной выгоде экономических партнеров, позволяет использовать преимущества регионального многообразия в разных формах взаимодополнения региональных экономик»<sup>2</sup>.

В суровых природно-климатических условиях возможность экономического маневрирования весьма значимый фактор экономического развития, поскольку позволяет перераспределять рентные доходы одних отраслей и территорий в пользу развития других и обратно. То есть при наличии больших ресурсов возникает большая возможность сглаживания объективно неэффективных

<sup>1</sup> Моисеев Н.Н. Можно ли говорить о России в будущем времени? ... — С. 76, 79.

<sup>2</sup> Путь в XXI век ... — С. 613.

условий производства и отлаживания более лучших экономических условий путем взаимного перекрытия рентного характера убытков рентного характера прибылями. Именно это обстоятельство заставляет объединяться страны Европы перед лицом экспансии более эффективной американской экономики, которая способна вскрыть любую экономику на основе демпинговой политики в пределах разницы между высокой нормой прибыли на свои товары и низкой нормой прибыли на товары других стран. Поэтому чем быстрее мы возродимся в рамках бывшего СССР, тем быстрее мы станем мощной современной цивилизацией, способной решать любые задачи, стоящие перед мировым сообществом стран планеты.

Еще **один решающий фактор** возрождения России носит уже внешнеполитический характер. Это разработка и продвижение во внешнеэкономической политике собственной **государственной идеологии мирового значения**, которая могла бы стать центром притяжения всей планеты и в первую очередь развивающихся стран. В ее основе должны лежать концепции: 1) мирового гармоничного социально-экономического развития, а не экономического роста, нацеленного на хищническое разбазаривание планетарных ресурсов; 2) мирового перераспределения рентных доходов в пользу развивающихся стран с целью гармонизации мирового социально-экономического развития и преодоления мирового экологического, демографического, продовольственного и других кризисов.

В основе концепции рентного регулирования мировой экономики могут лежать различные методы: таможенного протекционизма, экономического благоприятствования, прогрессивного национального налогообложения ТНК в рамках территорий их функционирования, прямого субсидирования, дотирования отсталых территорий и стран, стимулирования создания рабочих мест на замыкающих территориях, обеспечения природо- и человекоохранные мероприятий в странах с природными и социальными эрозиями и т.д., и т.п.

Постановка во главу угла внешней политики именно этой концепции позволит России занять ведущее положение среди стран второго и третьего мира, вне стран «золотого миллиарда», стать их «гегемоном», что окажется немаловажным перед лицом надвигающейся демографической экспансии слаборазвитых стран в развитие. «...России одной не под силу изменить сложившийся мировой порядок, в сохранении которого крайне заинтересованы развитые капиталистические государства — поэтому ей следует блокироваться с заинтересованными государствами из группы «догоняющих»»<sup>1</sup>. В этом случае процессы экспансии можно нор-

<sup>1</sup> Павлов К.В., Шишкин М.И. Теория экономического ядра. — Ижевск: Удмуртия, 1996. — С. 37.

мализовать и перевести в цивилизованное русло. Кроме того, тем самым Россия сможет обеспечить себе поддержку большинства населения планеты в высвобождении себя из-под губительного американского протектората и возобновлении социально-экономического строительства.

«В XXI в. конкурентоспособными (в любом смысле), похоже, могут стать только такие национальные государства (или государственные структуры национального типа), которые окажутся новыми центрами притяжения — духовными, интеллектуальными, культурными... Остальные будут ослабевать от “утечки мозгов” (и других ресурсов) или терять самобытность, идентичность и самостоятельность»<sup>1</sup>.

## **16.7. О НЕОБХОДИМОСТИ УСКОРЕННОГО РАЗВИТИЯ ЭКОНОМИЧЕСКОЙ ТЕОРИИ В РОССИИ**

**Об актуальности ускоренного развития экономической теории в России.** Жизнь, хотя она в своих частных проявлениях весьма разнообразна, в целом не стоит на месте. Не застывают в своих когда-то разработанных выводах и положениях и науки, призванные описывать, объяснять те или иные стороны нашего мироздания и бытия, предлагать те или иные рекомендации для руководства в повседневном нашем существовании.

Отечественная экономическая теория (политэкономия) также сегодня не стоит на месте, развивается, хотя несколько вяло, все еще не сумев опомниться от той оплеухи индивидуализма, хищничества и канибализма в экономических и социальных отношениях, ненасытности в обогащении, которую получила в качестве установочного руководства от проводников «западного образа» жизни.

Медленно, но верно заставляет это делать сама жизнь, реальная практика, которая на протяжении последних уже двадцати лет повседневно доказывает, что не все происходит так, как это описано в учебниках политэкономии и тем более — «экономикс». Нам, жителям России, обидно, что, во-первых, наши государственные руководители никак не могут разобраться в этом, с тем, чтобы затем поручить ученым-экономистам подготовку «правильных» учебников; во-вторых, обидно за то, что эти учебники, по которым можно построить по человечески нормальную обеспеченную жизнь, до сих пор еще не написаны.

Остается спросить, почему же все-таки до сих пор не написаны эти «правильные» учебники, в частности по экономической теории? Или можно поставить вопрос по другому: в чем состоит

<sup>1</sup> Волконский В.А., Крюков Ю.К. О роли малого и среднего бизнеса в России и мире // Экономика и математические методы. — 2005. — Т. 41. — № 1. — С. 20.

причина и необходимость ускоренного развития экономической теории именно в России, а не где-нибудь в другой стране? Причина состоит в том, что от этого ускорения и получения общественно продуктивных результатов зависит благополучие не только самой России, но и всей планеты.

Волею исторической судьбы и планетарного местоположения Россия уже на протяжении тысячелетия является центром притяжения передовых идей и мыслей даже зачастую в условиях очень частого экономического, политического и иного кризисов. Жизнь в России в любом отношении всегда проходила интенсивнее, ожесточеннее и, вопреки словам Л. Мизеса<sup>1</sup>, в интеллектуальном отношении (вследствие первых двух обстоятельств) продуктивнее. Недаром Россия славится своими разносторонними представителями искусства, политики, науки, техники и т.п.

И в отношении экономики у нас были бы не менее громкие имена, чем на Западе, и они представляли бы Россию в ряду Нобелевских лауреатов в гораздо большей численности, если бы... к нам была более благосклонна природа. Дело в том, что какими бы ни были гениальными экономические идеи, или реформаторские концепции, **во-первых**, они обязаны были выверяться экономической практикой, которая у нас в России всегда была суровой по отношению к выходным показателям эффективности. Почему? Потому, что каковыми бы они ни были относительно высокими, все же при прочих равных условиях они всегда оказывались ниже показателей Запада, полученных в более благоприятных природно-климатических условиях, облагодетельствованных дармовым избытком солнечной энергии, тепла и т.п.; **во-вторых**, они должны были подпитываться соответствующими финансами, которых при низкой национальной норме прибыли по сравнению со странами Запада у нас весьма ощутимым образом постоянно не хватало. И надо заметить, по большому счету, что тут дело не в отсутствии частной инициативы, как беспепелляционно утверждают либералы, а в прозаично простом факте более низкой национальной нормы прибыли, объективно обусловленной природно-климатическими и географическими условиями местоположения нашей страны.

**Об объективизме западных экономических теорий.** Поскольку на протяжении сотен лет благодаря помощи природы экономика западных стран всегда была более эффективной по своим экономическим показателям, этот объективный фактор их ускорения по сравнению с экономикой России стал приниматься как должное, не имеющее значения при сравнительном анализе функционирования экономик. Более лучшие экономические результаты Запада стали приписываться исключительно субъективным фак-

<sup>1</sup> См.: Мизес Людвиг фон. Либерализм в классической традиции ... — С. 146.

торам и обстоятельствам, которые связывались с именами тех или иных успешных бизнесменов, политиков, общественных деятелей, ученых, в том числе и не в последнюю очередь ученых-экономистов<sup>1</sup>.

Причем ученым-экономистам Запада необходимо было в развитие экономической теории и практики решать не столько практические социально значимые задачи, как у нас, сколько возвышать и навязывать те положения и выводы, которые обеспечивали бы и закрепляли конкурентные преимущества Запада, получаемые экономистами западных стран вследствие их благоприятного расположения на планете, то есть преимущества рентного характера. Именно потому краеугольным камнем, начиная в первую очередь с классической политэкономии в связи с именем А. Смита, в экономическую теорию был заложен принцип равновесия, инстументирующий экономистов и политиков не вмешиваться в, якобы, саморегулирующуюся экономику. Практически этот принцип теоретически закреплял право хозяйничанья эффективных стран на чужих рынках.

Маржиналистская концепция и выросшая на ее бессодержательных гипотетических предположениях неоклассическая теория безоговорочно взяли на вооружение этот принцип, отвлекая мировую общественность от насущных проблем регулирования мировой экономики в пользу населения не имеющих природной, а затем и интеллектуальной ренты, и потому экономически менее эффективных стран.

Так называемый «мейнстрим» вместо того, чтобы разрабатывать в теоретической экономике вопросы рационального использования данных «от бога» достаточно солидных преимуществ рентного характера на основе принципов коллективного решения в общественных интересах на любом уровне иерархии экономического мироустройства, стал энергично насаждать индивидуализм в производственных и социальных отношениях, приоритеты личного потребления над общественным, всячески вуалируя абстрактным математическим и графическим инструментарием их скрытую ан-

<sup>1</sup> В связи с указанным надо еще раз отметить, что для западных политиков и военачальников всегда была парадоксальной стойкость русских, россиян в любых трагических обстоятельствах (по этому поводу выше были приведены слова Г. Геринга). Они не могли понять, как при видимой своей слабости, оснащенности этот народ всегда умел побеждать в казалось бы самых невероятных ситуациях. Ответ прост — запас прочности, стойкости, долготерпения у русских воспитали суровые природно-географические условия их существования, которые хоть и не давали экономических преимуществ, но воспитывали преимущественную жизнеспособность, основанную на выработанной столетиями коллективной, общинной стратегии выживания.

тигуманную в отношении человека и человечества нацеленность. Таким образом, сегодня теоретическая экономика, в целом основанная на принципе равновесия, оказалась такой же пустой в своем практическом значении, как и некоторые из ее прародительниц — маржиналистская и полезностная концепции.

Конечно, можно ругать упомянутый «мейнстрим» за ее неблагоприятную роль в объяснении реальной экономики. Однако она со служила и неплохо служит эффективным странам, ибо продолжает и далее проводить политику закрепления и расширения их конкурентных преимуществ в мировом масштабе. В первую очередь это видно по тому, как усиленно насаждаются ими в мире принципы открытой экономики при одновременном навязывании неэффективным странам условий монополистической конкуренции, что автоматически реализует принцип неравновесия в отношениях между странами при их неравных финансово-экономических возможностях. А как известно, в условиях конкуренции на рынке сопутствующим принципом является принцип каннибализма, когда экономические субъекты (предприниматели) финансово-экономически «пожирают» себе подобных. В условиях монополистической конкуренции процессы каннибализма усиливаются, в результате чего в пучине рыночной экономике прогрессирующе обесцениваются, бесславно и бесследно исчезают слабые. При открытии мировой экономики на указанных принципах, очевидно, что «слабые» в экономическом отношении страны отдадут себя на финансово-экономическое растерзание эффективным странам.

В связи с указанным Россия должна «родить», и как можно быстрее, ту экономическую теорию, которая высветила бы апологику «мейнстрим» в пользу развитых стран и показала бы истинное положение дел в национальных и мировой экономиках в связи с фактическим приоритетом в экономической действительности принципа неравновесия. Тогда отечественным политикам были бы даны те карты в руки, с помощью которых они смогут энергичнее отстаивать в рамках мирового сообщества интересы нашей страны и других стран, находящихся в таком же положении.

Нашей стране нужна такая экономическая теория для того, чтобы выжить. И мы, россияне, слепо повинемся указаниям из-за рубежа, основанным на неверно построенных теоретических постулатах, в свою очередь выступаем каннибалами по отношению к своим детям, будущему поколению, безвозвратно «съедая» их самих тисками экономического и демографического кризисов, и их будущее, поскольку выжившим из них нами же уготована безрадостная перспектива слабых и униженных, ибо на каннибалистическом рынке выживают только сильнейшие.

## 16.8. О МЕЖДУНАРОДНОМ ТЕРРОРИЗМЕ И ОБЕСПЕЧЕНИИ СОЦИАЛЬНО ОРИЕНТИРОВАННОГО РАЗВИТИЯ ЭКОНОМИКИ РОССИИ

**О причинах международного терроризма.** Разговор об усилении социально-экономического развития России не может быть завершен без такой важной проблемы, как международный терроризм. Говоря о нем, надо отметить, что сегодня у него одно главное лицо — преимущественно американское, вернее американской администрации. На любом краю планеты эскалация напряженности не обходится без нее. Вся «миротворческая деятельность» американской администрации — это цепь провокаций с целью раздувания очагов напряженности, военных конфликтов, обеспечивающих разрушение экономик все новых стран, «втаскивание» их в долговую кабалу, стимулирующих развитие военно-промышленного комплекса как источника баснословных прибылей. При этом американская администрация ни во что не ставит горе и отчаяние людей, их гибель, разрушенные очаги.

Поэтому надо согласиться со справедливым приговором народов, подпадавших под американский гнет, что именно она — американская администрация — террорист номер один. И одним из основных факторов спасения народов от международного терроризма, как прямого, так и ответного, является осуждение агрессивной политики американской администрации и международных структур, фактически выполняющих ее указания; предание международному трибуналу должностных лиц, осуществлявших когда-либо эскалацию напряженности, развязывание военных конфликтов и т.п., результатом которых явились горе и лишения людей, их гибель и вымирание (заметим в связи с этим, что место на скамье подсудимых международного трибунала в Гааге вместо Слободана Милошевича по праву должны занять президенты США Билл Клинтон и Джордж Буш).

Международным трибуналом и другими ответственными межправительственными органами наконец-то должен быть вынесен вердикт, запрещающий военное или иное вмешательство в жизнь отдельных государств и народов, их населяющих, с целью извлечения экономических или иных выгод. Использование так называемой «американской помощи» чаще всего только ухудшает «ситуацию в экономике страны-реципиента»<sup>1</sup>. Вмешательство в дела суверенных государств должно осуществляться только по причине действительной защиты прав людей, преодоления их экономической отсталости, ограждения от экологических, эпидемиологиче-

<sup>1</sup> Румянцева Е.Е. Новая экономическая энциклопедия. — М.: ИНФРА-М, 2005. — С. 19.



ских и иных подобных опасностей и только в соответствии с безоговорочной санкцией ООН.

Такой вердикт должен быть вынесен и в отношении запрета на установление в суверенных государствах компрадорских правительств в нарушение демократических прав и свобод народов, населяющих страну. «Когда МВФ и Всемирный банк давали кредиты печально известному правителю Демократической Республики Конго Мобуту, они знали (или должны были знать), что большая часть денег не будет использована для помощи бедным людям, а послужит обогащению лично Мобуту. Деньги были выплачены для обеспечения того, чтобы этот коррумпированный лидер придерживался союза с Западом. Очень многие считают несправедливым, что рядовые налогоплательщики в странах с коррумпированными режимами расплачивались по займам, которые делали лидеры, не представлявшие их»<sup>1</sup>.

**О компрадорах.** Мировые межгосударственные структуры должны раз и навсегда запретить вмешательство во внутренние дела государств с целью свержения их демократически выбранных правительств. Правительства всех стран должны быть национально ориентированными, ибо это их обязанность обеспечивать благосостояние собственного народа, а не международных структур.

Рано или поздно компрадоры попадают под суд своего народа, но за время своей деятельности они успевают нанести такой ущерб национальному хозяйству, который сравним с ущербом, нанесенным самыми разорительными войнами на планете. Поэтому для любой страны важно вовремя распознать политиков-компрадоров и изгнать их со своих постов. Только в этом случае может наступить перелом в экономической и общественной жизни населения. Перелом, по морально-психологическому и социально-экономическому эффекту сравнимый для России с битвой под Бородино в войне 1812 года, с битвой за Сталинград в войне 1941–1945 гг. и т.д. А пока управляют указанного типа политики, никто «не несет ответственности ни за ошибки, ни за прямые преступления, как это имеет место в других странах даже по отношению к занимающим высшие посты. Под судом оказались в Италии — Андреотти, в Японии — Танака, в Южной Корее — Ро Де У, в США — Никсон. Кто в России (пусть рангом пониже) в этом ряду? Никого»<sup>2</sup>.

Сегодня в России должна вестись борьба не просто за власть между отдельными партиями, блоками, движениями, а должна идти борьба за возвращение власти народу путем создания сильного национально ориентированного, желательного демократиче-

<sup>1</sup> Стиглиц Д.Ю. Глобализация: тревожные тенденции // пер. с англ. Г.Г. Пирогова. — М.: Мысль, 2003. — С. 280.

<sup>2</sup> Путь в XXI век ... — С. 102.

ского государства. Если государство будет национально ориентированным, то, будь оно авторитарным или демократическим, оно все равно уже будет в определенной мере народным, поскольку в той или иной мере его действия будут развернуты лицом к народу, посвящены удовлетворению его интересов. Сегодня этого нет. Действия правительства во многом продиктованы указаниями со стороны зарубежных покровителей и потому они зачастую не угодны большинству населения. «И это — главная проблема современной российской экономики, поскольку, если нет главного — желания и воли, то никакие убеждения ученых не в состоянии изменить выбранный курс»<sup>1</sup>.

**О необходимости создания внеклассовой экономической теории.** Обеспечить борьбу за национально ориентированное государство можно, объединив усилия всех национально патриотических, в том числе коммунистических, социал-демократических партий, движений, блоков и т.п. на базе единой национально ориентированной идеологии. В ее основе должна лежать новая теория, в частности экономическая, которая показала бы пути эффективного создания, справедливого распределения, перераспределения и рационального использования национального дохода, национального богатства в национальных, социально ориентированных целях. «Экономическая теория выполняет весьма важную функцию в жизни общества: она создает идеологию, на базе которой принимаются решения, в частности идеологию реформ. Эта идеология очень существенно, я бы сказал, непосредственно влияет на те шаги, которые проводят правительства в разных странах»<sup>2</sup>.

И сегодня такая внеклассовая экономическая теория создана на новых постулатах образования прибыли, как главной составляющей основы национального дохода и соответственно национального богатства. Прибыль создается в первую очередь интеллектом общества, носителем которого являются все общественные классы и прослойки, участвующие в производстве товаров и услуг, и, следовательно, все они имеют прямое отношение к созданию национального богатства. Здесь нет особых преимуществ ни у так называемых капиталистов, или по-современному говоря — предпринимателей, ни у трудящихся, ни у другой какой-либо прослойки населения или общественного класса. Следовательно, прибыль как общественный доход изначально с самого своего возникновения принадлежит всему обществу, всем людям и остается лишь отладить оптимальную систему ее справедливого распределения и ис-

<sup>1</sup> Экономическая безопасность России: Общий курс: учебник / под ред. В.К. Сенчагова. — М.: Дело 2005. — С. 460.

<sup>2</sup> Полтерович В.М. Институциональные ловушки — результат неверной стратегии реформ // Экономическая теория и реформы: Приложение к журналу «Экономическая наука современной России». — М., 1998. — С. 22.

пользования во имя общественных интересов, во благо всего народа.

«Во главе национально освободительного движения в России, — писали мы ранее, — должна стоять высокоинтеллектуальная элита российского народа, сосредоточенная, в первую очередь, как это парадоксально ни звучит, в управляющих структурах государственной власти, а также в народных национально ориентированных партиях и движениях, в частности в КПРФ. Однако, на наш взгляд, КПРФ в современных условиях должна подняться на более высокую ступень своего идеологического развития, освободившись от марксистско-ленинских шор чисто пролетарского мировоззрения, и стать общенародной, объединяющей прогрессивные национально патриотические прослойки населения и общественные классы партий. Идеологическое возрождение на новой ступени развития КПРФ должна выразить в чрезвычайном манифесте — обращении к российскому народу и мировой общественности с новыми теоретическими выводами и программными положениями по консолидации населения России и ее созидательному развитию»<sup>1</sup>.

Однако сегодня более реально оценивая политическую ситуацию в России и место в ней различных слоев населения, мы бы по-другому подошли к оценке движущих сил в российском национально-освободительном движении. Этому способствовало возникновение всевластия олигархии и бюрократии (и надо бы сказать организованной преступности), угнетающей все общество. Не только в части трудящихся — рабочих и крестьян, не только («гнилой») интеллигенции — бюджетников и т.п., но и в инициативной, деятельной части предпринимателей «средней и малой руки».

Соответственно, вопреки прежним своим мыслям о бюрократии как движущих силах эволюции общества, навешанных провокационными вбросами Г.Х. Попова, необходимо всячески выдвигать на эту роль предпринимательство в средней и малой его части. Ему есть, за что бороться, есть, что терять! За ним должны следовать интеллигенция и трудящиеся, «бронируя» и требуя своей доли национального дохода при его распределении. Главная идея предпринимательства — не допустить возникновения монопольной олигархической ренты, обескровливающей экономику и общество, и обеспечить распределение дифференциальной ренты по всем слоям населения.

В конце концов, надо же когда-то попытаться предворить в жизнь завещание классиков. Так, Д. Рикардо в письме Мальтусу от 9 октября 1820 г.: «Вы полагаете, что политическая экономия является исследованием о природе и причинах богатства; я же

<sup>1</sup> Нусратуллин В.К. Неравновесная экономика: монография. — Уфа: Восточный университет, 2004. — С. 202.

думаю, что ее следовало бы назвать исследованием законов, определяющих распределение произведенного продукта между классами, участвующими в его образовании. В отношении общего количества нельзя установить какого-либо закона, но есть возможность установить сравнительно правильный закон в отношении пропорций. С каждым днем я все больше убеждаюсь, что исследования первого вопроса тщетны и обманчивы и что только последний представляет собой истинный предмет науки»<sup>1</sup>.

На наш взгляд, проблема оптимального распределения и перераспределения богатства и доходов остается актуальной до сих пор, хотя со времен, когда писались приведенные слова Д. Рикардо, прошло уже почти два века. И конечно же опять кто-то, как на заре XX века, должен взять в свои инициативные руки решение проблемы справедливого распределения и перераспределения богатства и доходов в обществе, что особенно актуально сегодня для России.

Конечно, не только для этого необходимо сильное, умное и умелое государственное руководство, представители которого должны быть вооружены правильной теорией и национально ориентированной идеологией. Оно нужно и для того, чтобы российскому народу во все времена иметь сильную субъективную поддержку эффективной реализации мощнейших своих качеств, в первую очередь своего жизнестойкого менталитета, изобретательного интеллекта.

Поэтому сегодня деятельность прогрессивно настроенных россиян, научной общественности должна вестись главным образом не в направлении, как вывести экономику из кризиса, а как вывести общество из кризиса, в первую очередь, путем обеспечения сильной национально ориентированной власти — президента, парламента и правительства. Для этого надо бороться за вывод и отставку из состава руководящих государственных структур людей, зараженных губительными бациллами либеральной идеологии и предательства<sup>2</sup>, и оставить там, или привлечь туда государственников, то есть специалистов, пропитанных национально ориентированной идеологией, ответственных за судьбу нашей страны не только перед своим народом, но и народами других стран, которые также не хотят своего сумрачного конца, вслед за российским народом. Только после решения этой задачи появится реальная возможность эффективно выполнить все другие, в том числе социально-экономические задачи.

---

<sup>1</sup> Кейнс Дж.М. Общая теория занятости, процента и денег. — М.: Гелиос АРВ, 1999. — С. 12 (подстрочная ссылка).

<sup>2</sup> Как отметил один из заместителей председателя ЛДПР в телепередаче «Момент истины» А. Караулова 13 ноября 2005 г.: «Надо убрать из правительства людей, имеющих счета в иностранных банках».

## Глава 17

# ПРЕДПОСЫЛКИ ОБЕСПЕЧЕНИЯ ЭВОЛЮЦИОННО-ИННОВАЦИОННОГО РАЗВИТИЯ РОССИЙСКОЙ ЭКОНОМИКИ

### 17.1. ФАКТОРЫ ИННОВАЦИОННОГО РАЗВИТИЯ

**Теоретические контуры инновационного развития экономики.** Исходя из теоретических позиций, изложенных в рамках эволюционной теории, можно попытаться обрисовать предпосылки инновационного развития экономики России. Главное ее положение состоит в том, что источником преумножения национального богатства, или возникновения прибыли (прибавочной стоимости) является общественный интеллект, который в производственной сфере (реальном секторе экономики) складывается из интеллектов участвующих в нем больших общественных групп людей — научно-технической, управленческой и творческой интеллигенции, предпринимательства, трудящихся, а через их труд реализуется в производимых в общественном производстве экономических благах.

Из этого положения отчетливо проступают контуры предпосылок инновационного развития экономики любой страны, в том числе и России. *Первое* — это обеспечить всемерное развитие науки и образования. *Второе* — очистить от негативов и повысить эффективность работы госслужбы и управления. *Третье* — заинтересовать в своей деятельности предпринимателей и наемных работников.

Почему именно эти позиции являются определяющими? Потому что ученые должны разрабатывать достижения НТП, госслужащие обеспечивать их переток в производство, предприниматели осуществлять внедрение, наемные работники эффективно их осваивать. Вот, собственно говоря, самые *первые условия* инновационного развития.

**Проблема инвестиций.** Следующим условием является проблема инвестиций, то есть решение вопроса: откуда в производство должны поступать инвестиции, каким образом они должны формироваться для того, чтобы затем приобрести инновационный характер? Очевидно, что для предпринимательства лучшим является вариант, когда чистые инвестиции будут формироваться за счет внутренних источников, то есть собственной прибыли. Это возможно, если экономика в целом и в отраслевом разрезе будет иметь достаточно высокий уровень эффективности или рентабель-

ности производства. Если же эффективность отрасли низка, то есть она имеет низкий среднеотраслевой уровень рентабельности, то шансов для обеспечения внутренних инвестиций остается мало.

Другие источники инвестиций — это внешние источники, то есть те или иные формы прямого или косвенного займа посредством либо кредитов, либо выпуска и реализации ценных бумаг и т.п. Но опять-таки все дело в том, что производство, в которое инвестируются деньги, должно быть высокоэффективным, чтобы предприниматель смог отдать проценты, выплатить дивиденды, вернуть долги и обеспечить свое расширенное воспроизводство. Если он этого не в состоянии будет делать, то опять-таки с инновационным развитием ничего не получится.

В принципе у нас во всех отраслях экономики практически это самое и происходит. Если взять естественные монополии, то благодаря приватизации рентных доходов этих отраслей они поступают в частные карманы и через различные каналы уходят, как правило, на заграничные счета<sup>1</sup>. Если же взять нерентные отрасли экономики, то норма прибыли в них, как правило, очень низка, зачастую не способная обеспечить даже простое воспроизводство. Это является главным образом следствием указанного о приватизации рентных доходов, поскольку фактически нерентные отрасли через навязанные им высокие цены на продукцию сырьевых отраслей экономики (не без участия государственных структур) отрабатывают возникающую при этом монопольную ренту, как наложенную на них контрибуцию. Соответственно оказывается невозможным обеспечить инновационное развитие как за счет собственных, так и заемных источников.

То есть в рентных отраслях экономики рента приватизирована и уходит за рубеж, а в нерентных отраслях низкая норма прибыли формирует ситуацию неконкурентоспособности отечественных предприятий с зарубежными, заставляя их эквilibрировать на грани банкротства. Очевидно, что в успешно развивающейся, наукоемкой экономике именно последние, то есть предприятия нерентных отраслей, должны быть высокоэффективными и конкурентоспособными. Однако для обеспечения этого нужен первоначальный инвестиционно-инновационный капитал, на основе которого можно было бы перевести экономику отраслей на инноваци-

<sup>1</sup> «Россия остается страной, которая регулярно входит в десятку держав, лидирующих по объемам нелегального вывода финансовых средств. Так, утечка капитала из России в 2004–2013 годах составляла в среднем 105 миллиардов долларов в год, а в 2014 — больше 150 миллиардов. В общей сложности, сумма составила больше триллиона долларов» (Верхожанцев А., Соболева В. Деньги «валят» из страны // Свободная пресса: Электронный сайт // Режим доступа: <http://svpressa.ru/economy/article/138617/?hov> (дата обращения: 20.12.2015)).

онные рельсы. А он не идет в российскую экономику, поскольку в наших условиях его отдача из-за высоких appetites олигархобюрократической элиты страны по изъятию прибыли заведомо оказывается низкой. Получается заколдованный круг.

Таким образом, в лоно социального паразитизма олигархической прослойки населения в качестве питательного субстрата вовлекается практически все остальное население страны, так или иначе занимающееся наемным или предпринимательским трудом в нерентных отраслях экономики и в той части рентных отраслей, которое не связана с олигархато-бюрократией участием в прибылях, личной унией, не входит в состав его обслуги.

Наши первые лица государства очень часто декларируют тезис о том, что для привлечения капитала необходимо обеспечивать благоприятный инвестиционный климат. Они правы, но как это сделать? Этого они в полной мере не объясняют и тем более своей деятельностью не обеспечивают. При том, что сырьевые отрасли экономики работают достаточно эффективно, а проблема инвестирования в основном актуальна для нерентных отраслей экономики. Туда иностранные и любые другие инвестиции не идут, потому что их предприятия неконкурентоспособны, низкорентабельны, неэффективны по причине, во-первых, более суровых природно-климатических условий; во-вторых, из-за окончательного обветшания технико-технологической базы; в-третьих, из-за чиновничьего беспредела; в-четвертых, утери нашей страной способности вырабатывать достижения НТП и просто осваивать их, внедряя в производство, и т.д. А инновации опять-таки лучшую отдачу дают там, где существуют благоприятные природно-климатические условия, эффективно работает наука, ее результаты успешно осваиваются, обеспечивается эффективная работа чиновничества, предпринимательство может рассчитывать на высокую норму прибыли, а наемные работники — на высокую зарплату.

**Главная причина слабой инвестиционной привлекательности российской экономики.** Однако главная причина, как было указано выше и которую предпочитают не замечать ни в адаптированной к условиям России западной «Экономикс», ни в марксистской политэкономии, состоит в неподъемной, по сути дела, олигархобюрократической контрибуции, наложенной на население страны, как побежденную сторону в результате перестроечных процессов 90-х годов прошлого столетия. Вернее, говоря языком той же марксистской политэкономии, — буржуазной контрреволюции, в результате чего российский народ принужден был вновь надеть на себя ярмо всесторонней, беспощадной эксплуатации со стороны победителей — вновь зародившейся абсентеистской прослойки населения.

Практика последних двадцати лет показала, что функционирующий в нашей стране механизм регулирования экономики

не может обеспечить ее эффективную высокорентабельную работу. Если называть его **рыночным**, то очевидно, что он не может проявиться в полную силу, поскольку ее опутала сеть монополистических интересов представителей крупного корпоративного капитала (олигархата), как проявление монополии экономической власти, и высшей бюрократии, опутавшей в своих монопольных интересах административную власть. В результате не оказалось предпосылок инновационного развития без активной направляющей и курирующей деятельности государства.

**Предпосылки инновационного развития экономики при направляющей роли государства.** Что же должно делать в этом отношении государство? Перечислим в самых общих чертах некоторые направления его действий в указанном отношении с обращением взора на перспективу:

1) срочно восстановить эффективную систему образования всех ступеней, начиная с детского сада и заканчивая вузами и аспирантурой. Надо вновь заставить учить детей фундаментальные дисциплины в качестве базиса для получения инженерной грамотности населения и взращивания научно-технической интеллигенции. Это такие предметы, как математика, физика, химия, биология, история, география, русский язык и литература и т.д.;

2) восстановить фундаментальную науку, а за ней потянется и прикладная наука. Образование и наука обеспечат поточное производство достижений НТП самого высокого уровня. В противном случае мы обречены на постоянное отставание, поскольку за границей самые новые достижения НТП невозможно получить, потому что, во-первых, их всегда нам будут продавать; во-вторых, продавать недешево; в-третьих, будут продавать в устаревшем виде. При таком раскладе, то есть при отсутствии эффективной системы образования и фундаментальной науки, мы обеспечим наше отставание навсегда;

3) восстановить эффективную систему госслужбы и управления и ее функционирование на всех уровнях иерархии, во всех ветвях власти в первую очередь за счет внедрения так называемого «кнута», то есть ужесточения и использования законов о коррупции, о служебном несоответствии, халатности и т.п.; во-вторых, за счет «пряника», то есть разработки и внедрения стимулирующей системы оплаты труда госслужащих, когда она вся будет зависеть от конкретных результатов их деятельности. Действие этих механизмов уже обеспечит интенсивную ротацию, оздоровление и повышение квалификации кадров; в-третьих, за счет упразднения излишних звеньев в госструктурах как способа борьбы с волокитой, большими издержками на содержание управляющего аппарата, передав их функции предпринимательским структурам, но при обеспечении жесткого государственного контроля за расходованием



бюджетных средств, выделяемых на обеспечение управляющих функций, выполнявшихся ранее упраздненными структурами;

4) заинтересовать предпринимательство в энергичной деятельности, обеспечивая ему высокую рентабельность производства, во-первых, за счет прекращения оттока капитала за границу, закрыв всякие оффшоры<sup>1</sup>, прекратив нерегулируемый и беспощинный вывоз капитала, который по указанным выше причинам не возвращается. Тогда капиталу некуда будет деваться и он пойдет в высокотехнологичные капиталоемкие отрасли в рамках как портфельного, так и прямого инвестирования производства; во-вторых, ужесточением налогообложения отраслей естественных монополий посредством как НДС, так и повышением экспортных пошлин на вывозимое сырье с тем, чтобы, с одной стороны, его невыгодно было вывозить за границу в необработанном виде с низкой добавленной стоимостью, с другой — лишить благодатной финансовой почвы для культивирования разного рода паразитарных посреднических структур, разрывающих сырьевую ренту по частям и проносящих ее, так сказать, «мимо кассы», то есть мимо государственного бюджета. Естественно, наоборот, экспортируемую высокотехнологичную наукоемкую продукцию можно обкладывать щадящим налогом; в-третьих, искусно регулировать импортные пошлины с тем, чтобы по мере повышения рентабельности предприятий отечественных отраслей их снижать, обеспечивая постоянную конкуренцию с внешними поставщиками для обеспечения тенденции снижения внутренних цен и повышение качества отечественной продукции; в-четвертых, обеспечить эффективную структурную экономическую политику государства по финансовой поддержке отечественной экономики за счет всего инструментального набора экономических методов регулирования, начиная с прямого субсидирования производства, введения льготного налогообложения, льготного кредитования, начиная с самых приоритетных отраслей, чтобы они далее смогли бы вытянуть другие отрасли, которые связаны с ними технологически по стадиям передела промежуточной продукции;

5) при обеспечении высокой эффективности производства предприниматель сможет платить хорошую зарплату своему наемному персоналу с тем, чтобы вызвать соответствующую мотивацию к труду, обеспечивая высокую производительность труда, фондо- и материалоотдачу. Это потянет за собой платежеспособный спрос на потребительские товары, стимулируя их производителей. В этом направлении надо работать государству, обеспечивая совершен-

<sup>1</sup> См. характеристику оффшорных зон в: Миронов С.М. Оффшорная экономика — удар по репутации государства // Режим доступа: <http://newsland.ru/news/detail/id/735770/>. — 12.07.2011.

ствование системы оплаты труда «бюджетников», повышая ее уровень, работая над оптимизацией нормирования труда работников бюджетной сферы, сокращением их рабочего времени, увеличением числа рабочих мест на основе повышения их технической оснащенности и совершенствования технологий с целью повышения качества их деятельности. Здесь же государству необходимо более энергично работать в направлении сокращения разрыва в доходах между децильными группами населения посредством введения прогрессивных ставок налогообложения личных доходов, личного имущества на душу населения, что также обеспечит повышение эффективного платежеспособного спроса на потребительские и инвестиционные товары в стране.

С учетом того, что у нас практически не осталось времени на раскачку, придется уйти от либеральной и даже регулируемой экономической стратегии, встав **на мобилизационный путь**<sup>1</sup>, но при условии усиления демократизации общества.

**Условия реализации инновационной стратегии.** Направления реализации этой стратегии частично были указаны выше. Другие, наиболее выпуклые можно было бы отметить следующим образом. Во-первых, для упреждения попыток возрождения тоталитаризма во власти в стране и системе управления российским государством необходимо перейти на парламентскую форму формирования всех ее ветвей, упразднив президентскую форму правления. Во-вторых, в основании парламентской формы государственного управления должна лежать широкая демократия в выборе представительной и законодательной ветвей власти. В-третьих, необходимо обеспечить прямое подчинение парламенту деятельности глав правительства, центрального банка и других ключевых структур государственной власти в стране с тем, чтобы усилить роль главного субъекта управления государством — народа, широких слоев населения страны — в распоряжении своей личной судьбой, исключив попадание функции распоряжения в руки разного рода политических посредников и авантюристов, с легкостью способных узурпировать доверенную им власть любой ограниченности, на любой ступени ее иерархии.

Такие изменения во власти необходимы в первую очередь для ограничения власти абсентеистской прослойки населения — олигархата, который имеет свойством монополизировать не только экономическую, но и административную власти в стране. В этом случае появится возможность избавить реальный сектор экономики и общество в целом от внешнего финансового управления

<sup>1</sup> См. о типах экономической стратегии государства в: Ведута Е.Н. Стратегия и экономическая политика государства. — М.: Академический проект, 2003. — С. 21–23.

со стороны олигархических структур, подчинить всю финансово-экономическую политику государства национальным интересам, поскольку олигархат не имеет национальности и способен с легкостью предавать общенациональные интересы, то есть интересы широких слоев населения страны. Вот, собственно говоря, в общих чертах об обеспечении инновационного развития на основе формирования мобилизационной экономической стратегии.

Можно было бы этим ограничиться, если причинами неспособности нашего инновационного развития были бы только экономические. Однако, на наш взгляд, это далеко не так и основной предпосылкой возбуждения способности к инновационному развитию являются все же не экономические, а идеологические причины и они проглядываются в тех аспектах, которые мы бы попытались обрисовать, отвечая на вопрос: каково наше будущее в идеологическом и политическом отношениях?

## **17.2. ОБ ИДЕОЛОГИЧЕСКИХ ОСНОВАНИЯХ ИННОВАЦИОННОГО РАЗВИТИЯ**

**Идеологические причины слабой склонности к инновационному развитию российской экономики.** Приведем данные социологического опроса, организованного относительно недавно «Новой Газетой» и «Левада-Центром», по вопросу желаяния граждан России эмигрировать из страны. «Количество желающих покинуть Россию и уехать на постоянное место жительства за рубеж выросло до рекордной отметки. Такие люди всегда были, и доля потенциальных эмигрантов варьировалась от 5% в спокойные годы до 21% в 1999 году (после тяжелейшего кризиса). Но в 2011 году этот рекорд побит — сейчас количество желающих покинуть Родину составляет 22%. ...Покинуть Россию стремятся, прежде всего, предприниматели и молодежь. На ПМЖ в дальние страны мечтают отбыть 53% бизнесменов и 52% учащихся и студентов. На третьем месте рейтинга потенциальных эмигрантов специалисты — 33%, далее следуют безработные (31%) и служащие (30%). Самыми трудными на подъем оказались пенсионеры — среди них лишь 3% готовы прожить без Родины. Следом за ними идут руководители — 12%. ...47% опрошенных заявили, что политика их не интересует. Интерес остальных пассивен и не предполагает каких-либо активных действий. ...Большинство из них считает, что нынешняя политическая система установилась в России надолго. При этом потенциальные эмигранты хотят покинуть страну не по политическим мотивам, а потому что образ жизни по западным образцам в России не может быть реализован.

“Главный источник угрозы их благополучию — само нынешнее российское государство, не ориентированное на формирование

современных институтов и условий защиты «нормальной» жизни частного человека, свободного и независимого от тех, у кого сегодня власть», — пишет «Новая газета». ... «Рост чехомоданных настроений вызван общей неопределенностью в стране и перспективой сохранения «путинской стабильности» еще на многие годы. Эта социальная группа оказывается очень чувствительной к разрыву между нынешней риторикой модернизации или путинским предвыборным популизмом и реальностью, в которой приходится думать о произвольном повышении налогов, загоняющих бизнес в серую зону полукриминальных и коррупционных отношений, о басманном правосудии или подмосковных прокуратурах, крышующих подпольные казино», — подводят итог авторы исследования»<sup>1</sup>.

Следует добавить, что сегодня так называемые «чехомоданные настроения» весьма специфического характера овладевают некоторыми совсем молодыми людьми в направлении пополнения рядов ИГИЛ: «На одной из конференций с участием представителей духовенства озвучили цифру: в республике (Башкортостан. — *В.Н., И.Н.*) десятки человек пытались оказаться в рядах террористов ИГИЛ. Можно только догадываться, скольким это удалось и какая участь была им уготована»<sup>2</sup>.

На наш взгляд, специфика указанного характера миграционного поведения некоторых молодых людей нашего общества задается в первую очередь отсутствием надлежащего идеологического и нравственного воспитания общества в духе национального патриотизма и ответственности за свое отечество. И такое обстоятельство является прямым следствием отказа нашего государства от создания эффективной системы идеологического воспитания масс с закреплением этого положения в конституции страны.

Какие по результатам этой информации возникают вопросы? Первый из них состоит в необходимости дальнейшего уточнения главного из них: почему люди стремятся покинуть страну или имеют такое желание? Наверно потому, что в нашей стране ее простые граждане чувствуют себя плохо и неудобно. Второй вопрос: если плохо, то почему же не борются за лучшую, более достойную жизнь как, например, в западных странах, устраивая массовые демонстрации, забастовки и т.п.? На наш взгляд, не борются, и не хотят бороться, поскольку их не устраивает альтернатива нынешней олигархической власти, которая была ранее при социализме в нашей стране в виде общественной собственности

<sup>1</sup> Свичеревский М. Россиян страшит путинская стабильность // Режим доступа: <http://newsland.ru/news/detail/id/736860/>. — 12.07.2011.

<sup>2</sup> Крупчинов И. В ряды ИГИЛ активно вербуют с помощью соцсетей // Красноярское время: Электронный сайт // Режим доступа: <http://krasvremya.ru/putin-protiv-oligarxov-narod-dolzhen-pomoch-prezidentu-pobedit/> (дата обращения: 27.09.2015).

на средства производства и тоталитаризма партийно-бюрократической власти. То есть они не хотят возвращаться в тот тоталитарный социализм, который уже пережили. Люди не хотят менять сегодняшнее «шило» на позавчерашнее «мыло», или вернее — сегодняшнее «мыло» на позавчерашнее «шило». Другой же перспективы они просто не видят, поскольку ни теория, ни практика до сих пор толком ее не обозначила и не обрисовала. Однако это не говорит о том, что ее нет. Она есть, и в тезисной форме мы обрисовали бы *третью альтернативу* следующим образом.

**Обоснование третьей альтернативы дальнейшего общественно-политического развития российского общества.** В результате политических пертурбаций конца 80-х и начала 90-х годов прошлого столетия в нашей стране вопреки закономерностям формационного подхода изменилась общественная идеология. До этого времени она в соответствии с типом общественно-политической формации являлась социалистической, покоящейся на идеологических основаниях, прежде всего, общественной собственности на средства производства, отсутствии эксплуататорских классов и эксплуатации человека человеком, отношениях коллективизма и товарищеской взаимопомощи членов общества, в первую очередь людей труда, распределении материальных благ в соответствии с достигнутым уровнем производства по принципу «от каждого — по способностям, каждому — по труду» и т.д.

После указанных событий она стала капиталистической, которая подразумевала частную собственность на средства производства, разграничение предпринимательской деятельности и наемного труда и т.д. Соответственно возникли капиталистические порядки, при которых в первую очередь был реализован принцип: у кого больше собственности на средства производства, тот и получает больше доходов. При этом адепты капиталистической идеологии продолжают утешать население России тем, что капиталистическая экономика обладает, якобы, чудесным свойством оптимального распределения и перераспределения доходов, в результате чего все члены общества остаются довольными и начинают жить во здравии и благополучии.

Можно не повторять многочисленные примеры, которые говорят об обратном и подтверждают то, что указанный тезис об оптимальных распределительных отношениях при капитализме, который является одним из «краеугольных камней» «Экономикс», оказался совершенно не соответствующим реальной действительности в нашей стране. Однако наши новые рыночные идеологи, апологеты капиталистического образа жизни, не устают твердить о справедливости указанного тезиса, тем самым, как бы, подчеркивая: «Господа, все! Поезд ушел и теперь уже ничего не изменить.

Все будет так, как оно есть. В первую очередь это касается распределения и перераспределения доходов и национального богатства страны в обществе». То есть не надо, как бы, пытаться что-то изменить и к обсуждению этого вопроса лучше не возвращаться.

Понятно, что со сложившимся состоянием дел в обществе и соответствующей системой распределительных отношений, не улучшающих жизнь людей, а наоборот только ухудшающих ее, теперь уже большинство россиян согласиться никак не может. Зреет общественное недовольство, которое, расширяясь, грозит, как перегретый пар в паровом котле, взорвать стабильную ситуацию в стране. Предлагаемые решения обостряющихся проблем со стороны разного рода общественных сил все более разворачиваются в политическую плоскость, в русло классовой борьбы. Ее конечным результатом, как известно, становится социальная революция, благодаря которой, можно сказать почти со стопроцентной уверенностью, реализуется одна из двух альтернатив: либо полное ограничение демократии и установление государственного устройства типа «диктатуры пролетариата», нацеливаемого на подавление эксплуататорского класса; либо примерно такое же ограничение демократии и установление диктаторского режима типа пиночетовского, реализующего всеобъемлющую власть крупного олигархического капитала, которую можно назвать «диктатурой олигархата».

В первом случае, события пойдут по накатанной схеме марксистско-ленинского учения, в соответствии с которой будет осуществляться экспроприация экспроприаторов. Соответственно это должно привести к обратной смене общественной идеологии в пользу большинства общества, то есть социалистической, и привести к благоденствию всех членов общества или, по крайней мере, его большинства.

Однако возможность такого развития событий вызывает определенные возражения. **Во-первых**, все это наша страна уже проходила и, по замечанию древнегреческих мыслителей, «нельзя войти в одну и ту же реку дважды». **Во-вторых**, перспектива лишения собственности на средства производства уже сформировавшегося класса частных собственников никак не вдохновляет их на какие-либо революционные подвиги. Практически никому из них не хочется обратно переквалифицироваться в сугубо наемных работников, несмотря на не всегда благоприятные условия обладания этой частной собственностью на средства производства, что в первую очередь касается представителей малого и среднего бизнеса. Такая перспектива натывается на решительное сопротивление всех тех лиц, которых марксизм-ленинизм причисляет к классу так называемых капиталистов. **В-третьих**, уже с теоретической точки зрения, всегда ли собственность требует общественного характера по отношению к себе, общественного характера своей реали-

зации? Всегда ли отношения частной собственности являются отжившими, не соответствующими современному уровню развития производительных сил? Да и верно ли само определение частной собственности на средства производства и классификация собственности в отношении владеющих ею субъектов? **В-четвертых**, в пользу отношений частной собственности говорит сама реальная практика нашего времени, практика общественно-экономических отношений, которые складывались с самого начала 90-х годов. Только слепой не увидит, что внедрившиеся в России частнособственнические интересы за этот период раздвинули нашу экономику и вглубь, и вширь ее пространственных ориентиров. Это можно наглядно видеть на примере объектов строительства как производственного, так и социального назначения. И это происходит на фоне бывших в прошлом при социализме ограничений в высоту, в ширину и в длину даже садоводческих построек, которые испытывал практически буквально каждый гражданин Советского Союза.

Развитие событий по второму сценарию влечет за собой укрепление всевластной антинародной диктатуры олигархата и фактическое установление с его стороны внешнего управления всеми сторонами жизнедеятельности производительного класса. При нынешних технологиях такая система организации государственной власти может быть действительно доведена до форм тотального контроля за поведением людей и их воспроизводством на основе всеобщей чипизации населения и других подобных штучек. Однако хочется верить, что такое окажется невозможным при нынешнем уровне мирового общецивилизационного развития, общественного сознания широких слоев населения, развитых сетевых структурах передачи информации, позволяющих упредить неблагоприятный исход самых непредвиденных и неожиданных событий. Поэтому дальше этот сценарий пока рассматривать не будем.

Указанные выше замечания по поводу возврата к социалистическим производственным отношениям делают по большому счету проблематичными их реализацию в нашем обществе. Непонятно, каковыми они должны быть в результате своего восстановления? Строго социалистические, существовавшие в прошлом при административно-командном социализме, практически подавляющее большинство членов общества не удовлетворяют. В этом была одна из главных причин того, почему в нашей стране пришлось от них в начале 90-х годов прошлого столетия отойти. И это при том обстоятельстве, что олигархо-капиталистические отношения, возникшие в результате «перестройки», оказались весьма неприглядными и также «разонравились» большинству общества. Так какими же они должны быть? Какими они должны сложиться, чтобы с легким сердцем члены общества поддержали идею радикального,

но не революционного, а эволюционного переустройства общества, как эффективного способа улучшить свою жизнь?

Ведь проблема эволюционного разрешения социально-экономических противоречий в обществе в современный период развития человечества становится актуальной не только в масштабе отдельного государства, как это происходит, например, у нас, но и в глобальном масштабе. Без отыскания ответа на этот главный вопрос повестки дня в первую очередь в теоретическом аспекте политические страсти в обществе будут только нарастать, все чаще перерастая в стихийные бунты, способные дойти до кровопролитных столкновений, однако все же потенциально не способные обеспечить действительно положительный результат в разрешении назревших социально-экономических противоречий.

В то же время существуют исторические примеры разрешения острых социально-экономических проблем, в бытность свою обострившихся до грани революционного взрыва. Например, в период Великой Депрессии правительству США удалось их разрешить, предотвратив революционное развитие событий. В первую очередь благодаря умелой и энергичной деятельности тогдашнего президента США Франклина Рузвельта. Он сумел выстроить новый политический и экономический курс таким образом, что при сохранении в стране капиталистических отношений было осуществлено законодательное ограничение монопольной власти олигархических структур в экономике, финансовых институтах и административной власти.

У нас же в стране предкризисная общественно-политическая ситуация складывается при совершенно неясных идеологических мотивах, политических перспективах, часто на попытках провоцирования классового противостояния традиционно выделяемых в рамках марксистско-ленинского учения «больших групп людей» — классов трудящихся и капиталистов.

В авангарде этих событий, с одной стороны, пытаются идти коммунисты, в частности представители КПРФ, вновь, как в 1917 г., провозглашая лозунг национализации. В частности, «национализации сырьевых и ряда других ведущих отраслей промышленности». И только после решения этого вопроса, рекомендуют они, следует решать остальные проблемы: индустриализации, восстановления сельского хозяйства, финансовой политики, налогообложения, научного обеспечения и т.д.<sup>1</sup>

<sup>1</sup> См.: Зюганов Г.А. Реализация Программы КПРФ — гарантия безопасности страны и социального прогресса общества: Доклад на IX (июльском) совместном Пленуме ЦК и ЦКРК КПРФ // Режим доступа: <http://www.sovross.ru/modules.php?name=News&file=article&sid=588384>. — 05.07.2011. — С. 16.



С другой стороны, в явном виде не выражая солидарности с интересами олигархата, стараясь даже дистанцироваться от них, камуфлируясь под общенародную партию, осуществляет свою деятельность «Единая Россия». Она, якобы, выражает общенародные интересы, хотя отстоит от них на громадную дистанцию. Деятельность этой партии во главе со своими лидерами показала, особенно в 2000-е годы, что она является партией, выражающей интересы прежде всего крупного капитала, или финансово-промышленной олигархии, то есть является партией, говоря словами марксистов, не просто буржуазного толка, а олигархического капитала.

В рамках таким образом очерченной политической диспозиции становится ясным, что олигархат мирным путем сдавать свои позиции не собирается, приватизированное богатство подводить под национализацию никак не склоняется. С другой стороны, лояльная существующему режиму тактика КПРФ демонстрирует отказ от лозунга вооруженной борьбы за власть и вместе с тем оставляет целью национализацию, в частности, сырьевых отраслей экономики.

Тем самым решение проблемы восстановления общенародной собственности на средства производства, как бы, зависит. Зависает и проблема ограничения appetites абсентеистского класса, его безудержного стремления подчинить себе, получить в свое распоряжение все мыслимые и немыслимые способы извлечения доходов и благ, игнорируя интересы большинства членов общества, надежды широких слоев населения на улучшение своей жизни. Соответственно предпосылок для решения обостряющихся социально-экономических противоречий в обществе не наблюдается, а без этого пар в общественно-политическом котле будет продолжать нагнетаться.

Существует ли какое-либо достаточно эффективное решение указанных проблем? Нельзя ли выбрать иной путь разрешения острых социальных противоречий, чем те, которые были указаны? На наш взгляд, этот путь отыскать можно, если следовать канонам эволюционной теории. Сердцевиной ответов на сформулированные вопросы в этом русле является, прежде всего, проблема формирования и совершенствования общественной идеологии. Причем такой идеологии, которая отражала бы и передавала в ощущениях реальную действительность с точки зрения общих интересов населения страны, всех членов общества, несмотря на их принадлежность, быть может, различным общественным классам. Или, по крайней мере, истолковывала бы социально-экономические отношения с точки зрения общих интересов наиболее крупных и зачастую противопоставляемых друг другу классов наемных работников (пролетариата) и обладателей производственного капитала (капиталистов). Причем для этого надо исходить из иного идео-

логического и политического расклада в обществе, в основе которого будет лежать не противостояние классов, а их сотрудничество и тесное взаимодействие, предполагающее решение обостряющихся политических, экономических и социальных проблем с позиции общественного консенсуса, то есть выработки общих позиций на основе взаимных уступок в решении противоречивых вопросов.

**Идеология сотрудничества общественных классов как базис формирования новых общественно-политических и социально-экономических отношений будущего общества.** В основе такого подхода лежит теоретико-методологическая установка эволюционного учения, утверждающая, что в сфере общественного производства между двумя его главными действующими макросубъектами — капиталистами и трудящимися — в общем случае не может возникать антагонистических противоречий, поскольку высшая производительность личного фактора производства, в составе которого указанные макросубъекты объединены, может быть достигнута только в условиях их солидарного сотрудничества. Антагонизм классов выходит за пределы общественного производства в сферу распределения, где в полной мере проявляются их противоречия — противоречия классов, имеющих совершенно разные интересы в отношении общественного производства: абсентеистский класс рассматривает его как объект отторжения и изъятия как можно большей доли прибыли, а производительный — как сферу изготовления материальных и духовных благ. То есть на самом деле в социально-экономических отношениях между людьми в сфере их профессиональной деятельности, в частности в общественном производстве, доминирует другая позиция, провозглашающая принципы солидарности, взаимодействия и взаимной помощи.

Об этом писал русский князь, революционер и ученый Петр Кропоткин: «...Взаимная помощь представляет такой же закон животной жизни, как и взаимная борьба. Более того. Как фактор эволюции, то есть, как условие развития вообще — она, по всей вероятности, имеет гораздо большее значение, чем взаимная борьба, потому что способствует развитию таких привычек и свойств, которые обеспечивают поддержание и дальнейшее развитие вида, при наибольшем благосостоянии и наслаждении жизнью для каждой отдельной особи, и в то же время, при наименьшей бесполезной растрате ею энергии, сил»<sup>1</sup>.

«Неверно понятая идея Гегеля о единстве противоположностей, — отмечает в свою очередь Д.С. Конторов, — представленная как антагонистическая борьба противоположностей, породила вековые заблуждения относительно движителей эволюции и прогресса: Дарвин — межвидовая борьба; Маркс — классовая борьба;

<sup>1</sup> Кропоткин П.А. Взаимная помощь как фактор эволюции ... — С.11.

Ницше — личностная борьба (идея сверхчеловека); Фрейд — внутриличностная борьба (подсознание и сознание). На самом деле двигателем является не борьба на уничтожение, а единство — взаимодействие и взаимопроникновение, порождающие совершенствование, эволюцию и мутации»<sup>1</sup>.

**Истоки классовости как формы взаимодействия социальных групп населения.** На самом деле классовость, как форма взаимодействия участников общественного производства в реальном секторе экономики, — это лишь частный случай формирования производственных и внепроизводственных отношений в обществе. С высоты сегодняшнего дня становится понятным, что классовость общественных отношений, способная перерасти в антагонизм классов, скорее исключение, чем правило. В основе такого формирования производственных отношений лежит классовая интерпретация формирования общественного богатства в виде прибавочной стоимости (прибыли).

Так, классическая политэкономия, а вслед за ней и марксистская, выражая интересы людей труда, утверждает, что богатство общества наращивается за счет прибавочной стоимости, которую создают обладатели наемного труда, но присваивают капиталисты. Неоклассическая теория, выражая интересы обладателей капитала, говорит, что на рынке цены на товар формирует потребитель независимо от содержания в них затрат. Источником прибавочной стоимости или прибыли в этом случае становится энергия, склонность к риску предпринимателя, который своей деятельностью обеспечивает наибольшее снижение издержек от уровня задаваемой рынком цены.

То есть в экономической теории налицо полярно противоположные, чисто классовые трактовки образования и источника прибыли. Идеологи каждого класса по-своему решают этот коренной вопрос, на основе чего строится и классовая идеология. При социализме доминировала пролетарская идеология, в настоящее время — так называемая буржуазная. Безусловно, на таком теоретическом основании не может возникнуть идеологический консенсус в обществе.

На наш взгляд, такую патологическую ущербность<sup>2</sup> производственных отношений в обществе заложил К. Маркс своей спецификацией классов, что явилось, на наш взгляд, его крупной методологической ошибкой в экономической теории. Она состоит в разделении общества на классы таким образом, что фактически в один класс сведены противоположные по роли и функциям в об-

<sup>1</sup> Конторов Д.С., Михайлов Н.В., Саврасов Ю.С. Основы физической экономики ... — С. 78.

<sup>2</sup> «Патология... отклонение от нормы, уродливая ненормальность» (Современный словарь иностранных слов ... — С. 449–450).

щественном производстве и воспроизводстве большие группы людей и наоборот — разделены на противоположные классы другие группы людей, которые также по своей роли и функциям должны выступать как единый общественный организм и соответственно общественный класс.

В первом случае речь идет о функционирующих в реальном секторе экономики собственниках-капиталистах, то есть предпринимателях, занимающихся организацией и управлением непосредственно производства, вкладывающих свой капитал в реальные инвестиции, и об «отсутствующих собственниках» или абсентеистах, которым по большому счету совершенно безразлично, что происходит на производстве, лишь бы в их пользу шло как можно больше прибыли. Во втором случае речь идет о фактическом союзе между функционирующими капиталистами и трудящимися — наемными работниками, непосредственно занятыми на своих рабочих местах.

**Марксистская трактовка закона стоимости как теоретическое закрепление общественной ниши за абсентеистским классом.** Свой подход в разделении общества на классы К. Маркс теоретически закрепляет другим некорректно обоснованным утверждением, которое заключается в разной трактовке закона стоимости соответственно для нерентных и рентных отраслей экономики. Согласно ей закон стоимости в нерентных отраслях экономики определяет тяготение рыночной цены к уровню среднеотраслевой цены производства, а в рентных — к уровню замыкающей цены производства. Такая интерпретация закона стоимости закрепляет присвоение рентных сверхдоходов за таким субъектом, как рантье — финансово-экономическим вампиром на теле общества, тем самым вписывая его в структуру распределительных отношений в обществе. То есть К. Маркс обосновал в теории необходимость существования рантье и обеспечил его персональным паразитарным доходом.

Говорить об этом макроэкономическом субъекте приходится жестко потому, что он оказался в системе производственных отношений способным к такой концентрации рентных доходов, которая регулярно обеспечивает предпосылки периодически вновь и вновь зарождающихся финансово-экономических кризисов.

В эволюционной же теории, как это было показано выше, общественные классы интерпретируются не в соответствии с отношениями собственности на средства производства, как это делается у К. Маркса, а по назначению, роли и функциям людей в рамках общественного воспроизводства. Тогда в одном классе оказываются все те индивидуумы, которые своим интеллектом разрабатывают, внедряют и осваивают достижения НТП. Это — ученые, работники госслужбы и управления (чиновники), предприниматели, наемные работники. Они представляют собой единый класс, который был

назван производительным, поскольку все составляющие этот класс большие группы людей являются непосредственными участниками общественного производства.

Другой класс, не имеющий непосредственного отношения к общественному производству, не участвует своим трудом в преумножении материального богатства. Это, по выражению Т. Веблена, — праздный класс. Мы называем его абсентеистским классом, то есть классом отсутствующих на производстве собственников.

Если рассматривать общество в разрезе указанных классов, то получается, что производительный класс составляет абсолютное большинство общества и вполне достоин самостоятельно решать вопросы социально-экономического регулирования в своих классовых интересах.

В чем же практическая значимость данного вывода? Она по большому счету состоит в том, что подсказывает выход из того общецивилизационного тупика, в который попало традиционное общество в развитых капиталистических странах и та часть мирового сообщества, которая находится под прессом капиталистической идеологии практически в ее первоначальном виде, зародившемся вместе с первоначальным накоплением капитала в ранний период существования капитализма. Выход из этого общецивилизационного тупика состоит в необходимости перекроить традиционное деление капиталистического общества на классы, избавляя от монопольной власти абсентеистского класса человечество, обеспечивая ему раскрепощенную от насильственного патронажа финансово-спекулятивного капитала свободную жизнедеятельность.

В этом случае, например в России, предпринимательству и рабочему классу не будет необходимости подниматься друг против друга, или же бежать за границу от олигархического или большевистского произвола. Организуя оптимальную систему распределения доходов и благ в обществе в интересах производительного класса, можно построить гораздо более совершенное, социально ориентированное общество, чем то, которое, как правило, монополизировано в интересах абсентеистского класса.

### **17.3. НАПРАВЛЕНИЯ ПРАКТИЧЕСКОЙ РЕАЛИЗАЦИИ НОВЫХ ИДЕОЛОГИЧЕСКИХ ОСНОВАНИЙ ИННОВАЦИОННОГО РАЗВИТИЯ**

**Причины и характер конкурентной борьбы абсентеистского класса против остальной части человечества.** Сегодня наступление олигархической элиты мирового сообщества против остальной части человечества идет по всем направлениям общественной жизни и практически она подчинила своим интересам деятельность многих международных организаций и структур, таких как МВФ, МБРР, НАТО и даже ООН, через которые под-

спудно проводит свою, прямо надо сказать, политику геноцида против остальной части человечества. Как писали совсем недавно: «Последние события вокруг Ливии еще раз показали, что Организация Объединенных Наций сегодня — инструмент в руках США и их союзников по переделу мира. Никто из постоянных членов Совета Безопасности ООН не воспользовался своим правом вето, не сказал “глобальному гегемону” решительное “нет”»<sup>1</sup>.

Ярким примером в этом отношении выступает и политика деморализации России и деградации ее населения, проводимая уже почти тридцать лет нашими идеологическими противниками в лице западных стран.

Если в масштабе общества абсентеистский класс мимикрирует под класс функционирующих в реальном секторе производства капиталистов, прячась за их спинами от недовольства широких слоев населения, то в масштабе мирового сообщества он скрывается под узаканными выше международными организациями, международными форумами под названиями совещаний, заседаний стран «восьмерки», «двадцатки» и т.п., подставляя вместо себя от недовольства мирового населения правительства этих стран.

Благодаря целенаправленным стимулирующим действиям мирового олигархата сегодня в мире вновь возобладали неомальтузианские человеконенавистнические теории, но на более изощренном уровне интерпретации. Если Томас Мальтус обосновывал необходимость ограничения и сокращения численности населения невозможностью обеспечения его продовольствием, то нынешние неомальтузианцы обосновывают ту же цель, якобы, сокращением и недостатком невозобновляемых природных ресурсов. Научно необоснованным, некорректным оказалось утверждение Мальтуса. Это практически доказал XX век, продемонстрировав такой уровень развития производительных сил, что их производительность позволяет всемерно удовлетворить потребности людей на планетарном уровне и даже выше при наличии эффективной системы распределения. Такими же необоснованными являются идеи неомальтузианцев.

Однако некорректность, антинаучность указанных идей вовсе не останавливает развитие этих теорий. На их базе открыто разворачивается глобальная кампания, нацеленная на сокращение численности людей на планете. Наглядный пример — образцы геноцида народов в результате провоцируемых как изнутри, так и извне цветных революций, нескончаемых локальных войн в отдельных

<sup>1</sup> Пустовойтова Е. Разбомбить Ливию. Четвертое действие всемирного спектакля // Фонд стратегической культуры: Электронное издание // Режим доступа: <http://www.fondsk.ru/pview/2011/03/19/chetvertoe-dejstvie-vsemirnogo-spektaklja.ht>. — 11.04.2011.

странах, в которых гибнут десятки и сотни тысяч людей. В чем же причина такого сценария развития человеческой цивилизации?

Причина, на наш взгляд, заключается не в исчерпании планетарных ресурсов. Неоднократно на самом высоком научном уровне доказывалось, что благодаря внедрению новых, более совершенных технологий место сокращающихся производственных ресурсов займут новые, что не позволит замедлиться развитию цивилизации. Причина в другом.

Сегодня, претендуя на особые преференции во имя удовлетворения своих интересов, абсентеистский класс повел жесточайшую конкурентную борьбу против остальной части человечества в погоне за полным обладание и распоряжение жизненным пространством планеты и ее ресурсами. По явно психически нездоровым представлениям идеологов элитарной части населения планеты для обеспечения высокого уровня жизни элиты существующего количества населения вовсе не нужно. Достаточно его оставить ровно столько, сколько необходимо для обслуживания прихотей этого паразитарного класса.

Вспомним по этому поводу слова М. Тетчер о сохранении в России лишь 15 млн человек населения<sup>1</sup>, достаточного для обслуживания трубопроводов от газовых и нефтяных месторождений. Остальная часть населения, по ее мнению, оказывается излишней. Не проступает ли в словах этой яркой представительницы абсентеистского класса обнаженная сущность замыслов этого класса?

Официально политика геноцида абсентеистского, или что то же, олигархо-бюрократического класса против остальной части человечества не провозглашается, политика уничтожения людей и сокращения численности мирового населения не афишируется. Однако исподволь в умы людей методично вбрасывается надуманная информация об исчерпании ресурсов планеты, о нарастающем несоответствии рабочих мест в общественном производстве численности трудоспособного населения, об усилении природных и техногенных катастроф и т.п., якобы, ведущие планету к апокалипсису. Тем самым люди подспудно подготавливаются к ощущению естественности происходящих процессов геноцида по отношению к отдельным своим представителям в лице целых стран и народов, якобы, по причинам объективного свойства.

**Пути решения отдельных, самых актуальных проблем человечества.** При этом аккуратно замалчиваются давно известные пути решения встающих перед человечеством проблем. Так, например, экономическая теория проблему занятости в условиях ускоренного развития НТП предлагает решать достаточно просто. В первую оче-

<sup>1</sup> См.: Паршев А.П. Почему Россия не Америка. Книга для тех, кто остается здесь. — М.: Крымский мост-9Д, Форум, 2001. — С. 5.

редь, в направлении сокращения рабочего дня, рабочей недели, рабочего месяца и года; введения большей сменности на производстве при сохранении и преумножении заработной платы; увеличения продолжительности оплачиваемых отпусков и т.д. То есть в направлении сохранения трудоучастия (занятости) людей в производстве при сужающейся сфере приложения живого труда вследствие интенсификации его замещения прошлым, овеществленным трудом, как фактора дальнейшего повышения его же (живого труда) производительности.

Соответственно производительность труда в расчете на человеко-час будет расти при определенном изменении пропорций в распределении доходов на производстве в пользу работающей части населения. В результате прогресс в развитии экономики будет сопровождаться и прогрессом в системе вознаграждения за труд, за участие в трудовом процессе, по результатам трудовой деятельности. Конечно, это сложно делать при возрастающем давлении ненасытных appetitов абсентеистского класса на систему распределения доходов. Однако это надо делать, практически осуществляя перераспределение доходов от абсентеистской к производительной части населения, несмотря на то, что олигархо-бюрократический класс считает такое действие для себя смерти подобным. Потому он и выбрал путь физического устранения столь опасного конкурента, пытающегося посягнуть на его паразитарные и вредоносные для остальной части населения доходы. Вредоносные потому, что они зачастую используются во имя претворения эгоистических целей абсентеистов для политического подкупа, военного шантажа и угроз, финансирования войн, революций и т.п.

В то же время надо отметить, что вопреки общей тенденции нарастания всевластного могущества олигархо-бюрократической прослойки отдельные ее представители, осознавая безнравственность противопоставления собственных интересов интересам мирового населения, добровольно идут на сокращение своих доходов и состояний, жертвуя немалой их частью на благотворительные цели: «В Америке господина Билл Гейтс и Уоррен Баффет, занимающие 2-е и 3-е места в списке мировых богатей “Форбс”, решили отдать половину своего состояния на благотворительность, и эту инициативу поддержали еще 38 человек. Из них Майкл Блумберг, Тэд Тернер, Дэвид Рокфеллер, Ларри Эллисон — лица, не требующие представления. Речь идет о некоем моральном, а не юридическом обязательстве, при этом половины состояния указанные люди лишатся не в одночасье, а когда захотят, при своей жизни или в соответствии с завещанием после ухода в мир иной»<sup>1</sup>.

<sup>1</sup> О филантропии по обе стороны океана // Открытая Уфа: электронный портал. — Режим доступа: <http://openufa.com/index.php/2010-03-15-05-48-57/2010-03-16-08-43-35/393-2010-08-12-00-44-49>. — 13.08.2010.



Возвращаясь к решению проблемы занятости, отметим, что идти по рекомендованному теорией пути абсентеистский класс не имеет желания, поскольку предполагает, очевидно, усиление позиций конкурента — остальной части населения — в системе распределения общественных доходов, что не входит в его планы. Соответственно он способствует интенсивному наращиванию тенденции сокращения рабочих мест во всех сферах занятости — первичной, вторичной и третичной (сфере услуг), попутно для нагнетания общественной нестабильности вбрасывая в информационное поле сведения о, якобы, увеличении безработицы, то есть излишнего количества людей, которых, будто бы, невозможно обеспечить рабочими местами и соответственно доходами.

Однако решение проблемы занятости, кроме описанного выше пути, имеет с точки зрения эволюционного подхода более радикальные и перспективные возможности. Учитывая тенденцию интенсификации замены живого труда овеществленным непосредственно в сфере общественного производства, необходимо, на наш взгляд, обеспечивать расширение той части сферы услуг, в которой живой труд может найти достаточно широкое применение в первую очередь как средство (инструмент) реализации безграничных возможностей общественного интеллекта по производству интеллектуальной продукции, а также воспитания высокоинтеллектуального, высоконравственного, духовно и физически развитого, здорового человека. Эта часть сферы услуг называется сферой услуг духовной жизни, куда входят наука и образование, культура и искусство, медицина и здравоохранение, физическая культура и спорт и т.п. Тогда третичная сфера занятости людей получает безграничные возможности своего расширения в направлении развития именно этих отраслей. И это направление ее развития в пору назвать **четвертичной сферой занятости**, поскольку она предоставит возможность не только всемерного развития общественного интеллекта, но и будет иметь перспективы высокой отдачи в виде производимой научно-технической продукции, предназначенной к использованию в общественном производстве.

Отметим и то обстоятельство, что искусственное нагнетание демографической проблемы может обернуться для человечества непоправимой ошибкой в деле дальнейшего освоения космоса. Может статься так, что достижения НТП приблизят достаточную простоту этого процесса и дело может затормозиться лишь вследствие недостатка физически здоровых и умственно полноценных людей, в которых при возрастающем стремлении «регулировать» численности населения космические программы могут испытывать хронический недостаток, как это сейчас происходит с набором здоровых призывников в российскую армию. Более того, дальнейшее нагнетание страстей по поводу лишней численности

людей и практической деятельности по внедрению способов их сокращения может обернуться необратимым процессом вымирания населения планеты.

В этом отношении страны, в которых всевластие абсентеистского класса ограничено, внимательнее относятся к демографической проблеме. Правительства этих стран берегут свое население, рассматривая возможность его расселения на других планетах с целью сохранения человеческой цивилизации в космическом пространстве на вечные времена.

Такого рода политика проводится в Китае — типичном государстве производительного класса. В этой стране практически полностью пресекаются попытки наращивания власти абсентеистского класса. Это является одним из главных условий процветания ее экономики, растущего уровня жизни населения. Именно в Китае строятся планы по первому вступлению на Марс и созданию на нем многотысячной человеческой колонии китайской национальности, которые уже стали претворяться в жизнь экспериментальными исследованиями.

Резко контрастной страной является Россия, в которой всевластие абсентеистского класса превзошло уже все мыслимые пределы. Значительная доля национального дохода страны вымывается за ее пределы, увеличивая богатство наших олигархов, при сведении к нулю собственных источников накопления капитала отечественного предпринимательства и ограничении трудовых доходов населения страны на уровне, близком к прожиточному минимуму.

**Необходимость идеологического реформатирования российского общества.** Сегодня настала пора осознать в первую очередь *функционирующему предпринимательству*: с кем ему надо сотрудничать в общественно-политической жизни, налаживая тесное взаимодействие, против кого выступать единым фронтом в составе собственного производительного класса совместно с остальными его представителями. Причем, не просто участвуя в протестном движении, а возглавляя его во имя и в интересах всемерного развития общественного производства и роста всеобщего благосостояния.

Малым и средним слоям бизнеса, реальным функционерам крупного бизнеса не по пути с олигархатом, нацеленным в своей деятельности на постоянное трансформирование производственного капитала в финансово-спекулятивный, создание особой сферы экономики вдали от реальных потребностей широких слоев населения, в основе которой лежит бесцельное «надувание» финансовых пузырей, искусственное «вздувание» стоимости спекулятивного характера благ далеко не первой необходимости с целью аккумуляирования в них накапливаемого богатства.

Можно было бы сказать про деятельность олигархата, «чем бы дитя не тешилось, лишь бы не плакало», если бы эти спекулятивные игры не отвлекали от реальной экономики и сферы потребления широких слоев населения огромные финансовые средства, которые как воздух необходимы им, с одной стороны, для обеспечения всего лишь нормального уровня жизнедеятельности, с другой — создания эффективного спроса, как основы интенсивного развития предпринимательства. Не мнимые инвестиции со стороны спекулятивного капитала — основа экономического роста, а эффективный спрос со стороны широких слоев населения. Именно рыночный спрос на рынке совершенной конкуренции, которой характеризуется рынок потребительских товаров, устанавливает рыночные цены на таком уровне равновесия, который сможет обеспечить предпринимательству накопление собственных средств для капложений, не вынуждая его ходить с протянутой рукой по кредитным учреждениям, всегда готовым закабалить его неподъемными процентами и долгами.

Сегодня реальному бизнесу, объединившись со своими союзниками по производительному классу — рабочим персоналом, научной и творческой интеллигенцией, низовыми структурами госслужбы и управления, — необходимо научиться говорить свое веское консолидированное слово на всякого рода выборах. Научиться голосовать не за представителей правящей партии — политического органа олигархо-бюрократии, а против них — за собственную партию и ее представителей, которые смогли бы вопреки целям и интересам олигархата установить условия наибольшего благоприятствования для развития отечественного бизнеса и наибольшего удовлетворения потребностей собственного населения.

Примерно таким же образом необходимо осознать свое место в общественно-политическом пространстве нашего общества ***региональным и муниципальным структурам государственной службы и управления***. С кем они? Со своим населением, с которым в той или иной мере делят все радости и невзгоды жизни, или с олигархатом, в интересах которого во многом осуществляет свою деятельность федеральная власть.

Речь не идет о каком-либо региональном сепаратизме, а о том, чтобы консолидированными усилиями на низовом и среднем звеньях государственного управления вернуть федеральные структуры власти на траекторию эффективной государственной деятельности.

Региональным и муниципальным руководителям сегодня особенно настойчиво необходимо придерживаться букв Конституции России, законов об избирательном праве граждан и процедуре выборов с тем, чтобы проводить все демократические нормы в жизнь, ни на йоту не нарушая права избирателей. Настало время испол-

зовать административный ресурс не в целях нарушения избирательных законов и процедур, а наоборот для неукоснительного их соблюдения.

Все накопившиеся экономические и социальные проблемы российского общества и мирового сообщества можно решить осознанием своих интересов, действий, желаний и воли со стороны **производительного класса** — класса, объединяющего в себе функционирующих в реальном производстве предпринимателей (бизнесменов, капиталистов), трудящихся масс, творческой и управленческой интеллигенции. Этот единый консолидированный класс должен стать господствующим у нас в России, как это имеет место в ряде западноевропейских стран. Необходимо добиться того, чтобы вся полнота власти принадлежала именно этому классу, как наиболее эффективному в системе государственной власти макросубъекту, способному обеспечить такую экономическую политику, в рамках которой будут претворены все указанные выше теоретико-методологические и прикладного характера выводы эволюционной теории.

Сегодня при упорении классового союза отечественной творческой и управленческой интеллигенции, функционирующего предпринимательства, широких слоев трудящихся вполне по силам осуществить мирное эволюционное переустройство общества во исполнение насущных интересов большинства его членов, а также во имя возрождения былой славы и могущества страны. Последовательность политических шагов в самых общих чертах можно обозначить следующим образом:

1) организация и регистрация единой политической партии производительного класса или же обеспечение консолидированного сотрудничества с уже существующей партией социал-демократического типа, например «Справедливой Россией»;

2) ясное и доступное изложение идеологической, политической, экономической и социальной платформы партии, обращенной в первую очередь к представителям производительного класса и широким слоям населения;

3) взятие под контроль и реальное осуществление выборных процессов на демократическом основании при строгом соблюдении буквы закона;

4) обеспечение парламентского большинства;

5) энергичное законодательное продвижение интересов производительного класса в структурах государственной власти и во всех сферах жизнедеятельности общества;

6) претворение в жизнь системы реального подчинения парламенту деятельности исполнительных структур государственной власти;

7) принятие мобилизационной экономической стратегии государства с прочной опорой на энтузиазм и творчество широких слоев населения.

Следование указанному пути сделает возможным становление истинного социально ориентированного общества с социальной рыночной экономикой, способного обеспечить не только инновационное развитие экономики, но и переход на новую ступень идеологического и политического возрождения нашего общества на основе осознания широкими слоями населения своего предназначения и роли в жизни и прогрессе человеческой цивилизации.

## Заключение

Сегодня во всем мировом цивилизационном пространстве идут процессы глобализации, интеграции мирового сообщества. Разламываются и размываются всякие границы, как в финансово-экономическом, так и духовно-психологическом, морально-этическом и других отношениях. Без всяких войн пересматриваются географические границы. Буквально взламываются традиционные устои обществ. Мир превращается в одну большую страну с едиными органами управления, единым мировым расписанием, едиными полицейскими органами и т.д.

В то же время в идеологии глобализационных процессов более всего получают развитие идеи и теории, в которых превалируют интересы мирового абсентеистского класса. Таковы, в частности, неомальтузианские человеконенавистнические теории, направленные на сокращение и уничтожение не нужного, по меркам абсентеистского класса, человеческого материала как фактора общественного производства. Как следствие, средствами массовой информации в научно-познавательных, документальных, художественных кино и телефильмах, в художественной литературе и т.д. широко распространяются апокалипсические концепции, предвещающие, якобы, близкий конец человечества.

То есть в мире формируется идеология, а вслед за ней и политика, нацеленная на уничтожение и сокращение численности людей по усмотрению сильных мира сего, для которых остальную часть мирового населения представляет, по их мнению, смертельную конкуренцию, а конкурентов по законам рынка они привыкли уничтожать. Соответственно, в качестве объекта утилизации может быть выставлена вся та часть населения, которая не представляет для абсентеистского класса интереса в качестве его услуги, персонала по предоставлению зрелищ или разработчиков эликсира молодости.

Фактически абсентеистский класс поставил вопрос ребром: либо мы, либо они, то есть остальная часть человечества, не прописанная в его составе. Соответственно абсентеистский класс уже сегодня во имя исполнения своих замыслов фактически ведет третью мировую войну против населения всей планеты независимо от того, какой социально-политический строй провозглашают руководители государств, появившихся на прицеле удара с его стороны.

На этом фоне в мире идут и целенаправленно ускоряются процессы, ставящие на грань выживания не только отдельные нации и народности, но и ведущие к угасанию целые народы в техническом, технологическом и вообще экономическом и социальном отношениях. На этом фоне происходит физическая и духовно-ин-

теллеktуальная гибель нашей страны, ее народа как великой цивилизации, каковой мы были совсем недавно. В свое время из руин гражданской войны в течение 20 лет поднялась Советская Россия и стала признанной мировой промышленной державой. В течение последующих 20 лет страна поднялась из руин Великой Отечественной войны и стала первой космической державой. Сегодня же с точностью до наоборот в течение тех же 20 лет страна превращается в руины по многим направлениям нашей экономики и общественной жизни.

В результате такой необъявленной войны против человеческой цивилизации возникают очевидные предпосылки возникновения глобального революционного переустройства мира для избавления его от паразитического нароста, называемого абсентеистским классом, во всем цивилизационном пространстве.

В этих условиях возникает необходимость активизировать усилия всей общественности на борьбу за наше лучшее светлое будущее. Тем более это касается научной общественности. И это в полной мере имеет отношение к социально-экономическим исследованиям. Они, безусловно, должны быть подняты на более высокий уровень своего развития. В них должны получить интенсивное развитие фундаментальные проблемы разработки общечеловеческой идеологии глобализации, преодоления в идеологии общемирового цивилизационного развития мальтузианских принципов человеконенавистничества.

Динамизм развития мировых и национальных общественно-экономических отношений требует адекватного отражения современной экономической наукой. Иначе есть опасность ее превращения в косное консервативное учение, которое может сослужить мировому сообществу такую же службу, как средневековое католическое учение, эпоху расцвета которого сегодня называют не иначе, как средневековым мракобесием.

Как мы попытались показать в данной работе, актуальность дальнейшего совершенствования экономической теории для обеспечения прогрессивного развития общества и мирового сообщества прослеживается по нескольким направлениям.

**В первую очередь** оно вызвано тем, что несмотря на то, что сегодня уровень развития производительных сил в мировом масштабе достиг таких высот, что может полностью обеспечить потребности всего планетарного населения, в то же время на планете неспокойно. Те самые широкие слои населения, которые в практическом плане определяют судьбу развития человеческой цивилизации, если с этим не может справиться элита общества в лице разного рода идеологов, политиков, государственных деятелей, парламентариев, правительств, неправительственных организаций и т.п., бунтуют. Причем современный бунт населения развитых стран

вовсе не соответствует правилам (предпосылкам) вызревания революционной ситуации, обрисованной классиками марксистско-ленинской политэкономии.

**Во-первых**, этот бунт не является результатом доведения людей до крайнего уровня нищеты, который можно констатировать как состояние, охарактеризованное классиками таким, когда им нечего терять, кроме как своих цепей угнетения. **Во-вторых**, отсутствует руководящая роль какой-либо политической организации (партии, профсоюза и т.п.). **В-третьих**, нет никакого провозглашения политической ориентации в сторону социализма или капитализма, плановой или рыночной экономики.

Зачастую пишут, что этот бунт вызван, с одной стороны, неправильным распределением доходов, с другой — усилением гегемонизма США в мире. Однако несправедливое распределение доходов и благ всегда было свойственно капиталистической экономике, а гегемонизм США на мировой арене отнюдь не является чем-то новым.

Эти бунты производят такое впечатление, что людям как бы нечего делать и они, от этого нечего делать, выходят на улицы. В то же время эти выступления не обходятся без кровопролитий, без жертв. Получается, что люди как бы потеряли свой природный инстинкт самосохранения, если даже жертвуют собой во имя неопределенных целей, непонятных притязаний.

Однако, на наш взгляд, люди нисколько не потеряли свой инстинкт. Наоборот, именно он подсказывает им действовать подобным образом, как они это делают в настоящее время. Именно обострение этого чувства вывело их на улицы. Люди своим первобытным, можно сказать, чутьем, на уровне подсознательного рефлекса и именно в развитых странах начали понимать тупиковость того пути, по которому их ведет правящая элита современного общества и мирового сообщества. Они интуитивно начали понимать, что на этом пути они не нужны современному обществу, что они оказываются лишними в современном постиндустриальном обществе. И к этой мысли их подвели существенные обстоятельства.

**Во-первых**, тотальная автоматизация производства с его обезлюдением и лишением людей занятости и, следовательно, перспектив нормальных доходов и соответствующего благосостояния. Уже сейчас отчетливо наблюдается растущая тенденция увеличения безработицы во многих странах мира.

**Во-вторых**, исчезновение перспектив занятости вызывает предчувствие вычеркивания широких слоев населения из планов развития человеческой цивилизации правящей прослойкой капиталистического общества за их ненадобностью в качестве фактора производства.



**В-третьих**, нагнетание массового общественного психоза, якобы, неизбежности наступления приближающегося апокалипсиса, на самом деле являющегося психологической атакой на людей с целью выработки у них чувства «жертвенной овечки», то есть чувства примирения со своей неизбежной участью — массовой гибелью себе подобных.

**В-четвертых**, фактическое поощрение и стимулирование негативных предпосылок, ведущих к реализации указанной тенденции — массового уничтожения людей.

**В-пятых**, в русле указанного продолжающееся активное финансирование развития ВПК во всем планетарном масштабе, сопровождаемое тезисами политиков о возможных локальных ядерных конфликтах, очевидно, как способах эффективного уничтожения лишних людей на планете и т.д., и т.п.

Такого рода развивающиеся тенденции в социально-экономических отношениях подводят людей к осознанию одной единственной, уготовленной им элитой мирового сообщества альтернативы в дальнейшем развитии человечества, в основе которой лежит планомерное уничтожение излишнего количества людей, уже не представляющего, по мнению правящей элиты, ресурсной ценности для общества в рамках современного автоматизированного производства. Лишние люди будут мешать строить Эдем элитной части населения.

Идеологи этой концепции, весьма распространенной в закрытых элитарных сообществах, безусловно, вскинутся всей мощью своего интеллекта в ответ на ее раскрытие в широкой общественной среде в попытках опровержения, представляя ее как фантазию автора, столь очевидного на фоне современной мировой политики факта, который со всей очевидностью доказывает развертывание именно этой модели развития человечества.

Однако, как бы им не усердствовать, но указанная перспектива приближается неуклонно и неотвратимо на фоне полной теоретической беспомощности представителей в первую очередь экономической теории и других общественных и гуманитарных наук в обосновании иной альтернативы — альтернативы, которая могла бы завладеть умами не только простых граждан, как жертв постиндустриального развития общества, но и преобладающего большинства управляющей элиты общества. Для этого она должна быть построена на достаточно легко реализуемых экономических, идеологических и политических конструкциях, в прочность которых в отношениях между людьми, между всеми прослойками общества смогли бы поверить все представители человечества, включая как правящие, так и широкие слои населения.

Именно в этом состоит важнейшее практическое значение общественно-гуманитарных наук, и в первую очередь экономической

теории, как науки, основной функцией которой является объяснение, обоснование, прогнозирование, концептуальное видение способов построения и оптимизации материального производства как первичной основы и средства удовлетворения материальных потребностей людей. И только на базе полного удовлетворения материальных потребностей людей можно закладывать перспективы их духовно-интеллектуального развития, формирующего мощный поток роста и совершенствования общественного интеллекта как фактора преодоления любых рисков в развитии человечества.

Экономическая теория должна, на наш взгляд, уметь заглядывать вперед, по возможности как можно дальше в глубинные горизонты нашего перспективного развития, суметь высветить все возможные в этом отношении благоприятные альтернативы и аргументированно обеспечить выбор наилучшей из них. Пока с этим экономическая теория справиться не может, несмотря на то, что Нобелевский комитет каждый год вполне исправно награждает преимущественно американцев своими премиями.

***Следующим обстоятельством***, подчеркивающим актуальность проблемы разработки новейшей концепции экономической теории, является то, что развитие западной экономической теории представляет собой бесконечную гонку между различными более или менее либеральными течениями в наиболее лучшем обосновании тех регулирующих экономических рычагов воздействия на рыночную экономику, с помощью которых она, якобы, будет устойчиво развиваться в состоянии динамического равновесия. Какие только пертурбации в этот период не проходила экономическая теория: и реконструкцию кейнсианства, и ренессанс неоклассической теории, и их синтез, и крайнюю свою либерализацию в рамках монетаризма, предельную регламентацию принципа индивидуализма в новой институциональной теории и т.д., и т.п. И всю эту гонку за райской жизнью бескризисного развития сегодня можно заключить прекрасной русской поговоркой: «А воз и ныне там», как констатацией того неумолимого факта, что бескризисное развитие рыночной экономики при современной системе распределения доходов и благ является чистой воды утопией. Более того, от периодически повторяющихся экономических кризисов капиталистическое общество не только не освободилось, но и усиливается другими кризисными явлениями, как усиление прогрессирующего роста разрыва в доходах, массовой безработицы со всеми вытекающими предпосылками социальных противоречий общества.

То есть неопределенность современного периода развития капитализма состоит не только в том, что до сих пор капиталистический мир периодически сотрясают экономические кризисы, время от времени ввергая в шок практически все слои населения в обществе, но и в том, что абсолютно неопределенны дальнейшие

перспективы развития человечества в рамках капиталистических принципов мироустройства.

Практический ход развития событий в рамках планетарного общества ясно очерчивает уже не столь отдаленные перспективы будущей ядерной войны, а теория, в том числе и экономическая, не озабочена фундаментальным обоснованием иной альтернативы. Создается впечатление, что экономическая теория, опутанная тентами апологических конструкций в рамках превалирующих сегодня школ и направлений, просто потеряла способность эффективно исполнять свои познавательные функции. Имеются в виду такие учения, как марксистская политэкономия, которая продолжает жить и здравствовать в умах приверженцев социалистического образа жизни, так и разного рода синтетические теории на основе неоклассической, кейнсианской, институциональной школ западной экономической теории.

Если еще раз попытаться осмыслить идеологическую содержательность и практическую направленность марксистского учения, то вновь возникает вопрос: почему общественно-политический строй социалистического способа производства, основанный на общенародной собственности на средства производства, государственном планировании, морально-духовных принципах социально ориентированного общества, у нас в стране и других странах социалистического лагеря не прижился?

Отвечая на него нельзя не отметить субъективный характер причинности этого события. В соответствии с теоретическими положениями марксизма-ленинизма в результате социалистической революции становление нового общества должно было пройти вначале этап государственного устройства диктатуры пролетариата, затем должно было перейти к общенародному государству и только потом начинать строить действительно социалистическое, а затем и коммунистическое общество.

Однако, как известно, диктатура пролетариата была подменена диктатурой личности, хотя и великой — личности И.В. Сталина, который при своей жизни не сумел перевести ее на рельсы общенародного государства, сделать социалистическое общество демократическим, передав всю полноту власти народу, то есть широким слоям населения. В результате после его ухода из жизни власть перехватила высшая государственная бюрократия, установив монополию административной власти в стране с использованием ее в качестве трамплина для обеспечения монополии экономической власти вначале стимулированием развития теневой экономики, а затем и организацией переустройства общественно-политического строя обратным переводом социалистического уклада в капиталистический. В результате возник наихудший для широких слоев населения вариант монополии — абсолютной монополии,

представляющей собой соединение между собой монополий административной и экономической.

Констатация этих фактов уже предопределяет наше общество предостерегаться повторения пройденного пути, поскольку ее исход представляется достаточно прогнозируемым, предопределяющим в конечном итоге возникновение и укрепление монополии абсолютной власти олигархо-бюрократии в стране на следующем витке ее застойного, регрессивного функционирования. Чтобы избежать такого шаблонного пути развития нашего общества необходимо работать в направлении дальнейших исследований проблем формационного развития человечества, в том числе и в рамках экономической теории.

**Третье обстоятельство** заключается в огромном влиянии экономической теории на формирование судеб человечества. Это можно видеть из того примера, что возникновение теории утопического социализма, марксистской политэкономии не только обосновало предположение о возможной альтернативе развития человеческого общества в интересах широких слоев населения, но и предопределило ее практическую реализацию. По многим оценкам именно возникновение указанной социалистической альтернативы развития общества подвигло ведущие силы капиталистической экономики повернуться лицом к нуждам широких слоев населения в капиталистических странах и в дальнейшем развиваться в русле социальной ориентации. Следовательно, разработка марксистской политической экономии и практическая реализация ее идей имела не локальное для отдельных стран, а общемировое значение.

Отсюда вытекает важнейшее практическое значение нашей науки: экономическая теория должна уметь заглядывать вперед, прогнозируя самые далекие перспективы развития человечества, предлагая возможность выбора альтернатив. В рамках этого глобального факта непререкаемой истиной звучат слова Дж.М. Кейнса: «...Идеи экономистов и политических мыслителей — и когда они правы, и когда ошибаются — имеют гораздо большее значение, чем принято думать. В действительности только они и правят миром. Люди практики, которые считают себя совершенно неподверженными интеллектуальным влияниям, обычно являются рабами какого-нибудь экономиста прошлого. Безумцы, стоящие у власти, которые слышат голоса с неба, извлекают свои сумасбродные идеи из творений какого-нибудь академического писателя, сочинявшего несколько лет назад»<sup>1</sup>.

Говоря о **дальнейших перспективах эволюционной теории развития экономики**, необходимо заметить, что экономическая теория в целом и во всех своих частях и направлениях в методологи-

<sup>1</sup> Кейнс Дж.М. Общая теория занятости, процента и денег ... — С. 350.

ческом отношении несет в себе три функции, выступая, **во-первых**, позитивной (дескриптивной) наукой, ориентированной на научное обоснование фактов; **во-вторых**, прогнозной, обеспечивающей научно обоснованное суждение о возможных путях развития экономики или достижения цели, если таковая ставится; **в-третьих**, нормативной, указывающей как действовать, чтобы обеспечить эффективное функционирование экономики или достижение цели наикратчайшим в смысле издержек и времени путем.

**Позитивный потенциал** эволюционной теории предполагает ее дальнейшее развитие и использование в следующих направлениях:

- совершенствования неравновесного инструментария анализа микро- и макроэкономики в их органической взаимосвязи, в частности, неравновесной модели экономики, как формально-логического аппарата, позволяющего по-иному взглянуть на экономические явления, происходящие в реальной хозяйственной жизни общества;

- углубления изучения сущности образования прибыли со стоимостной, материально-вещественной и энергетической точек зрения в соответствии с экономическими законами и законами естественных наук — физики, термодинамики, синергетики;

- доказательства свойства и функции общественного интеллекта служить источником прибыли в производстве товаров в соответствии с его новым определением: «Интеллект — это свойство наделенной сознанием материи обеспечивать ускорение процессов упорядочения посредством эффективного отбора вариантов»;

- расширения возможностей практического применения закона упорядочения человеческим интеллектом элементов природы и окружающей среды на основе использования достижений НТП, направленного на большее извлечение потенциальной энергии природы, выступающей в производстве товаров в виде материально-вещественной прибавки в товарной оболочке, энергетической — в форме полной механической энергии и стоимостной — в виде прибыли;

- доказательства сглаживания непримиримых противоречий в обществе, что исключает необходимость революционного противостояния «больших групп людей» для их разрешения в системе распределения доходов и благ;

- дальнейшего расширения понимания категории стоимости, что можно в содержательном смысле представить в виде тезиса: «Стоимость — денежный субстрат форм проявления производственных отношений»;

- формулирования с неравновесных позиций закона стоимости, согласно которому производство и обмен товаров осуществляется на основе их рыночной цены как некоей средней между индивидуальными и общественными экономическими издержками;

— обоснования в условиях рыночной конкуренции механизма ценообразования в соответствии с «законом больших чисел», который определяет тяготение рыночной цены к цене производства «массового продукта»;

— совершенствования формализованной модели трехмерной метрики экономического пространства и т.д.

**Прогнозный потенциал** эволюционной теории также предполагает свое дальнейшее развитие. **Во-первых**, в направлении дальнейшего усовершенствования самого указанного выше формально-логического аппарата, начиная с графического представления экономики в ее неравновесной интерпретации. Прогнозный его потенциал состоит в том, что он позволяет не только демонстрировать сущность и проблемы экономики в трехмерном пространстве, но и изучать с его помощью особенности ее функционирования с формулированием предположений, которые связаны с динамикой экономических явлений и, следовательно, с предвидением, прогнозом будущего сценария их развития.

**Во-вторых**, в направлении дальнейшего изучения метрики экономического пространства, прогнозный потенциал которой состоит в том, что она позволяет связать в единую систему практически все параметры экономики, приближая теоретическую экономику к точным наукам. С помощью метрического пространства можно обеспечить:

а) унификацию экономических показателей с тем, чтобы сделать экономику более обозримой и доступной для любого уровня и направления расчетов;

б) создание глобальной базы данных, в которой все товаропроизводители могут быть представлены в сопоставимых показателях с приведением к единому базису, в основе которого лежит экономическая постоянная, равная единице, как результат деления совокупной выручки по экономике само на себя;

в) практически мгновенные возможности идентификации и анализа состояния любой элементарной точки (или их множества) экономического пространства, изображающей экономического субъекта по унифицированным параметрам;

г) эффективность управления многомерной совокупностью экономических субъектов на основе организации автоматизированной информационной системы анализа и прогнозирования экономики на базе неравновесного подхода;

д) создание мониторинговой системы управления экономикой и социальной сферой, которая может быть использована как в оперативном, так и долгосрочном управлении и прогнозировании.

**В-третьих**, прогнозный потенциал эволюционной теории будет расширяться дальнейшей разработкой нового класса ЭМ-моделей, оптимизирующих рост и развитие экономики. Они называются

в данной работе линейно-динамическими моделями (ЛДМ) воспроизводственных процессов. Построенные с помощью конечно-разностных методов ЛДМ могут явиться основой разработки сценария на будущее, программой развития экономической системы на длительный временной период для использования на разных иерархических уровнях управления в тех отраслях экономики и сферах деятельности, где присутствуют циклические воспроизводственные процессы.

***Нормативный потенциал*** неравновесной теории предполагается реализовывать в направлении его увязки с широким спектром применения правового, административного и экономического инструментария регулирования экономики, основываясь на тех новых положениях, выводах и экономических законах, которые были сформулированы и открыты при формировании позитивного потенциала эволюционной теории.

В ряду таких положений будет обосновываться иная целевая составляющая развития экономики и общества, состоящая в совершенствовании его интеллектуального потенциала, благодаря чему будут более эффективно решаться задачи преодоления всех тех вызовов, которые возникают перед человечеством, начиная с учащающихся природных и техногенных катаклизмов и заканчивая проблемой успешной конкуренции со все развивающимся искусственным и, возможно, иными разумами.

Проблема формирования производительного класса, как консолидированного среднего класса, порождает еще один, особый предмет мобилизации нормативного потенциала эволюционной теории. В идейно-политическом плане такая постановка проблемы актуализирует проблему власти в обществе в его пользу. Функционирующее предпринимательство в союзе с научно-технической и управленческой интеллигенцией, широкими слоями представителей наемного труда должно представлять себя во всех ветвях власти и ее иерархических уровнях. Средний класс должен возобладать в системе политической власти в стране с вытеснением из него в качестве доминанты представителей абсентеистского класса.

## Краткий словарь терминов и понятий

**Абиогенез** — теория происхождения жизни путем постепенного усложнения веществ неорганической природы и возникновения биополимеров (нуклеиновые кислоты, белки и др.), которым присущи основные свойства живого и прежде всего способность к обмену веществ как неперемennomy условию их существования.

**Абиотические факторы среды** — 1) совокупность условий неорганической среды, влияющих на организм; 2) элементы неживой природы: климат (температура, влажность, свет, воздух), почва, рельеф.

**Абсентеизм** — 1) уклонение избирателей от участия в выборах в государственные органы; 2) **абсентеизм земледельческий** — форма землепользования, при которой собственник земли, не принимая участия в процессе производства, получает денежный доход; 3) **абсентеизм экономический** — получение доходов (прибыли) от собственности на средства производства без непосредственного участия собственника в реальном секторе экономики в качестве личного фактора; — система вымывания доходов реального сектора экономики без непосредственного участия бенефициара трудовой или предпринимательской деятельностью в общественном производстве.

**Абсентеист** — собственник фиктивного капитала, получающий доходы от обладания ценными бумагами, не принимая деятельного участия в качестве личного фактора в общественном производстве.

**Абсентеистский класс** — прослойка людей в обществе, состоящая из отсутствующих своим деятельным участием в качестве личного фактора в общественном производстве собственников фиктивного капитала.

**Абсентеисты-мажоритарии** — наиболее крупные акционеры акционерных обществ, обладающие контрольным пакетом акций и в силу этого имеющие решающее значение при выборах их руководящих органов (совета директоров, наблюдательного совета и т.п.), что дает им полное право распоряжения акционерным капиталом.

**Абсентеисты-миноритарии** — мелкие держатели акций, не играющие никакой роли в управлении акционерным обществом и распоряжении акционерным капиталом.

**Абстрактно-логический метод исследования** — предусматривает разработку рабочей гипотезы и использование приемов индукции и дедукции, анализа и синтеза, аналогии, сопоставлений, восхождения от абстрактного к конкретному и т.п.



**Абстракция** — одна из сторон, форм познания, заключающаяся в мысленном отвлечении от ряда свойств предметов и отношений между ними и выделении, вычлениении какого-либо свойства или отношения. Критерием того, насколько абстракции, вводимые в науку, являются подлинно научными, служит практика.

**Авангард** — передовая, ведущая часть класса, общества.

**Авансированный капитал** — совокупные издержки на приобретение производственного капитала (инвестиции), включающие и полную стоимость основных производственных средств.

**Автаркия** — экономическая политика, направленная на создание замкнутого национального или регионального хозяйства, обособленного от экономики других стран или других регионов страны.

**Автогенез** — эволюция живой природы как процесс, независимый от внешних условий, направляемый и регулируемый некими внутренними нематериальными факторами.

**Автократия** — система управления, при которой одному лицу принадлежит неограниченная верховная власть; самодержавие.

**Автотрофность человечества** — теоретически возможное получение пищи и энергии либо путем хемосинтеза, либо искусственного фотосинтеза, самообеспечение всех его потребностей.

**Адаптация** — приспособление организма, популяции или биологического вида к условиям окружающей среды.

**Адекватность** — 1) соответствие, равенство, эквивалентность; 2) соответствие, сходство отображения, образа оригиналу-объекту, благодаря чему они имеют характер объективных истин.

**Акклиматизация** — процесс приспособления организмов к новым или изменившимся условиям среды, в результате чего они приобретают способность нормально развиваться и давать жизнеспособное потомство.

**Аксиология** — 1) теория ценностей, состоящая из обобщенных устойчивых представлений о предпочитаемых благах, объектах, значимых для человека, являющихся предметом его желания, стремления, интереса; 2) философское исследование природы ценностей.

**Аксиома** — 1) отправное, исходное положение какой-либо теории, лежащее в основе доказательств других положений этой теории, в пределах которой оно принимается без доказательств; 2) бесспорная, не требующая доказательств истина.

**Аксиоматический метод теоретического исследования** — построение теоретического знания по заданному набору исходных положений, не требующих доказательства.

**Алгоритм** — точное предписание о выполнении в определенном порядке некоторой системы операций, ведущих к решению всех задач данного типа.

**Альтернатива** — необходимость выбора между двумя или несколькими взаимоисключающими возможностями.

**Альтруизм** — нравственный принцип, заключающийся в бескорыстном служении другим людям, в готовности жертвовать для их блага личными интересами, противоположен эгоизму.

**Анабиоз** — состояние организма, при котором в резко неблагоприятных условиях внешней среды (высокая или низкая температура, крайняя сухость и т.п.) жизненные процессы временно замедляются настолько, что все видимые проявления жизни почти полностью отсутствуют. При наступлении благоприятных условий организм вновь возвращается к активной жизни.

**Анализ и синтез** — комплексный метод исследования, основанный на последовательном применении совокупности приемов и закономерностей деления объектов на основные части и элементы или свойства (анализ) и соединения отдельных частей (объектов) в единое целое (синтез); анализ и синтез — противоположно направленные, вместе с тем взаимосвязанные и взаимообусловленные методы познания, обеспечивающие высокую эффективность в случае их комплексного использования.

**Аналогия** — 1) сходство нетождественных объектов в некоторых сторонах, качествах, отношениях; 2) рассуждение, в котором из сходства двух объектов по некоторым признакам делается вывод об их сходстве и по другим признакам; 3) метод научного познания, посредством которого получают знания об одних предметах и явлениях на основании их сходства с другими, является основой моделирования.

**Анатомия** — раздел морфологии, изучающий форму и внутреннее строение отдельных органов, систем и организма в целом.

**Аномалия** — любое отклонение от известной нормы, среднего состояния.

**Антагонистические и неантагонистические противоречия** — качественно различные типы противоречий общественного развития; противоречия приобретают антагонистический характер, когда сталкиваются противоположные, несовместимые материальные интересы различных общественных сил.

**Антропогенез** — 1) происхождение человека, процесс его эволюционного развития; 2) процесс возникновения и развития человека как общественного существа.

**Антропогенные факторы** — результат воздействия человека на окружающую среду в процессе хозяйственной и другой деятельности.

**Апологетика** — предвзятая защита, восхваление чего-либо.

**Апология** — 1) защита кого-либо или чего-либо, часто предвзятая; 2) восхваление.

**Ареал** — область естественного распространения организмов определенного вида, рода, семейства и пр.

**Аттрактор** — совокупность внутренних и внешних условий, способствующих «выбору» самоорганизующейся системой одного из вариантов устойчивого развития; идеальное конечное состояние, к которому стремится система в своем развитии. Пространство внутри аттрактора, в котором каждая частица (система), туда попавшая, постепенно смещается в заданном направлении, называют «зоной аттрактора».

**Аттрактор простой** — аттрактор, определяющий состояние системы, траектория развития которой является предсказуемой.

**Аттрактор странный** — аттрактор, определяющий состояние системы, траектория развития и поведение частиц которой являются непредсказуемыми, хотя система находится в зоне аттрактора.

**Бенефициар** — лицо, которому предназначен денежный платеж, получатель денег, выгоды, прибыли, доходов.

**Биогеоценоз** — эволюционно сложившаяся, пространственно ограниченная, длительно самоподдерживающаяся, однородная природная система функционально взаимосвязанного комплекса живых организмов и окружающей их абиотической среды, характеризующаяся относительно самостоятельным обменом веществ и особым типом использования потока энергии, приходящей от Солнца.

**Биокатализатор (фермент)** — вещество белковой природы, присутствующее в живых клетках животных, растений, микроорганизмов; направляет, регулирует и многократно ускоряет биохимические процессы в них.

**Биологизм** — биологическое направление в социологии, переносящее законы биологии (борьбу за существование, естественный отбор и др.) на жизнь человеческого общества.

**Биология** — комплекс знаний о жизни и совокупность научных дисциплин, изучающих живое. Исследует многообразие ныне существующих и вымерших живых существ, их строение (от молекулярного до анатомо-морфологического) и функции, происхождение, эволюцию, распространение и индивидуальное развитие, связи друг с другом, между сообществами и с неживой природой. Рассматривает общие и частные закономерности, присущие жизни во всех ее проявлениях и свойствах, — обмен веществ, размножение, наследственность, изменчивость, приспособляемость, рост, развитие, раздражимость, подвижность и т.д.

**Бионика** — одно из научных направлений в биологии и кибернетике, изучающее структуру, жизнедеятельность организмов с целью использования выявленных закономерностей в решении

инженерных задач и для построения технических систем, сходных по характеристикам с живыми организмами и их частями.

**Биосфера** — область существования и функционирования ныне живущих организмов, охватывающая нижнюю часть атмосферы (аэриобиосфера), всю гидросферу (гидробиосфера), поверхность суши (террабиосфера) и верхние слои литосферы (литобиосфера); активная оболочка Земли, в которой совокупная деятельность живых организмов проявляется как геохимический фактор планетарного масштаба и служит основным средообразующим фактором.

**Биота** — любая совокупность живых организмов.

**Бифуркация** — раздвоение, разделение, разветвление чего-либо; точка ветвления, в которой открывается несколько возможных путей развития и нет ничего предопределенного.

**Бихевиоризм** — направление психологии, считающее предметом психологии не сознание, а поведение, которое понимается как совокупность психологических реакций на внешние стимулы.

**Борьба за существование** — сложные и разнообразные, многогранные формы зависимости организмов от условий окружающей среды и от других живых существ.

**Бухгалтерская (балансовая) прибыль** — выручка (цена) за вычетом бухгалтерских (внешних, явных) издержек. В интерпретации НЭТ — совокупная прибыль в экономике в части превышения цен реализации товара над его себестоимостью. Отображается в правой части неравновесной модели экономики.

**Бухгалтерские издержки — явные** (то есть оформленные документально в бухгалтерской отчетности) **издержки** производства на приобретение сырья, материалов, оплату труда наемных работников, на покрытие износа основных производственных средств в виде начисления амортизации и т.п. Поскольку они в основном связаны с покупкой ресурсов у внешних поставщиков, то их часто отождествляют с понятием **внешних издержек**. Термин, перешедший из «Экономикс». Соответствует отечественному понятию «себестоимость».

**Бухгалтерский (чистый) убыток** — в интерпретации НЭТ — часть экономического убытка у тех товаропроизводителей, у которых выручка не покрывает даже текущие издержки производства товара (себестоимость производства товара).

**Верификация** — проверка истинности теоретических положений, установление достоверности опытным путем.

**Верификация прогноза** — это процедура оценки достоверности и точности или обоснованности прогноза.

**Воспроизводство** — непрерывный процесс производства материальных благ, капитала, денег, характеризующийся в общем случае экономическим ростом.

**Воспроизводство общественное** — непрерывно возобновляемый процесс производства товаров, характеризующийся обычно экономическим ростом. В нем выделяют отдельные циклы, или кругообороты, каждый из которых начинается, например, с закупки ресурсов и заканчивается выручкой денег в результате реализации произведенного товара, которые используются в дальнейшем для закупки тех же ресурсов.

**Второе начало (второй закон) термодинамики (закон рассеяния энергии)** — физический принцип, накладывающий ограничение на направление процессов, которые могут происходить в термодинамических системах. Некоторые из его формулировок: 1) невозможен процесс, при котором теплота переходила бы самопроизвольно от тел более холодных к телам более нагретым; 2) все системы самопроизвольно меняются таким образом, что уменьшается их способность к изменению, то есть они стремятся к состоянию равновесия.

**Ген** — наследственный фактор, единица наследственного материала (генетической информации), сосредоточенная на определенном участке молекулы ДНК у высших организмов и РНК у вирусов и фагов. Каждый ген ответственен за синтез определенного белка, фермента и т.п.

**Генезис** — происхождение, возникновение; процесс образования и становления развивающегося явления.

**Генерация** — 1) рождение, воспроизведение, производство; 2) разовое потомство одной группы или популяции особей; 3) период жизни организмов от начала их развития до половозрелого состояния.

**Генетика** — дисциплина, изучающая механизмы и закономерности наследственности и изменчивости организмов, методы управления этими процессами.

**Генотип** — совокупность всех наследственных задатков особи, наследственная основа организма, составленная совокупностью генов.

**Гетерозис** — «гибридная сила», или «гибридная мощность», ускорение роста, увеличение размеров, повышение жизнестойкости и плодовитости гибридов первого поколения по сравнению с родительскими формами растений и животных. Во втором и последующих поколениях обычно затухает.

**Гипотеза** — научно обоснованное предположение о причинах или закономерных связях, каких-либо явлений природы, общества и мышления; научное предположение, выдвигаемое для объяснения каких-либо явлений.

**Гносеология** — 1) теория познания, раздел философии, изучающий возможности познания, исследующий источники, формы

и методы познания, условия его достоверности и истинности; 2) теория познания, философское учение о способности человека познать действительность, постичь истину, учение об источниках познания и формах, в которых процесс познания совершается.

**Гностицизм** — религиозно-философское течение раннего христианства, представляющее собой соединение христианских догматов с греческой идеалистической философией и восточными религиями.

**Гомеостаз** — 1) совокупность сложных приспособительных реакций животного и человека, направленных на устранение или максимальное ограничение действий различных факторов внешней или внутренней среды, нарушающих относительное динамическое постоянство внутренней среды организма (например, постоянство температуры тела, кровяного давления, содержания глюкозы в крови); 2) процесс саморегуляции систем любой природы относительно заданного состояния на основе обратных связей, обеспечивающий динамическое равновесие системы. Функцию гомеостаза могут выполнять системы различной природы, например, регулятор Уатта, термостат, автопилот, регулятор кровяного давления в животном организме и т.д.; 3) свойство организма поддерживать свои параметры и физиологические функции в определенном диапазоне, основанное на устойчивости внутренней среды организма по отношению к возмущающим воздействиям внешней среды.

**Гомеостазис** — стремление живого существа к самосохранению или стабильности организма.

**«Гримаса экономики»** — графическое представление экономики лицевой частью ее трехмерной неравновесной модели, изображаемой на плоскости  $xOz$  декартовой системы координат.

**Дарвинизм** — материалистическое учение об общих закономерностях исторического развития органического мира, о движущих силах, причинах и путях этого развития, а также об использовании естественных закономерностей для управления жизнью растений и животных, их полезной продуктивностью, формообразованием в интересах человека.

**Дарвиновская триада** — ключевые понятия дарвиновской эволюционной теории: изменчивость, наследственность, отбор.

**Дивергенция** — 1) расхождение признаков у родственных организмов в процессе их эволюции; 2) разделение одного сообщества на два в результате внешних или внутренних причин.

**Диссипативная структура** — открытая система, находящаяся вдали от термодинамического равновесия в устойчивом состоянии, возникающем в неравновесной среде в условиях диссипации (рассеивания) поступающей извне энергии. Называют также стационарной или неравновесной открытой системой.

**Диссипация** — рассеивание; диссипация энергии — переход энергии упорядоченного движения (например, энергии электрического тока) в энергию хаотического движения частиц (теплоту).

**Дифференцированный подход** — метод изучения экономики на основе поэлементного различения и разделения экономических агентов в соответствии со значениями характеризующих их параметров (показателей).

**ДНК (дезоксирибонуклеиновая кислота)** — высокомолекулярное соединение, содержащееся в ядрах клеток организмов и вместе с белками гистонами образующее вещество хромосом. ДНК — носитель генетической информации, ее отдельные участки соответствуют определенным генам. Молекула ДНК состоит из двух полинуклеотидных цепей, закрученных одна вокруг другой в правовитковую спираль. Цепи построены из большого числа мономеров четырех типов нуклеотидов, специфичность которых определяется одним из четырех азотистых оснований — аденином, гуанином, цитозином и тиминном. Азотистые основания нуклеотидов, будучи комплементарно связаны друг с другом, соединяют полинуклеотидные цепи в макромолекулу ДНК. Сочетания трех рядом стоящих нуклеотидов в цепи (триплеты, или кодоны) определяют **генетический код**, а их последовательность — характер генетической информации.

**Догматизм** — формалистическое понимание положений и выводов науки, как совокупности неизменных истин, понятий, формул, и дефиниций.

**Евклидово пространство (также эвклидово пространство)** — в изначальном смысле, пространство, свойства которого описываются аксиомами евклидовой геометрии. В этом случае предполагается, что пространство имеет размерность, равную 3.

**Естественно-природный фон прогноза** — совокупность природных факторов (климатических, метеорологических, географических и т.д.), влияющих на объект прогноза.

**Естественный отбор** — осуществляемый в природе процесс сохранения и преимущественного размножения в ряде поколений организмов и групп организмов, имеющих полезные для их жизни и развития адаптивные признаки.

**Живая материя** — та часть природы, которая способна к обмену веществ, размножению, развитию, передаче наследственной информации.

**Жизнь** — форма существования материи, закономерно возникающая при определенных условиях в процессе ее развития, когда происходит обмен веществ, способность к раздражимости, к раз-

множению, росту, активной регуляции своего состава и функций, к различным формам движения, приспособляемость к среде.

**Закон** — необходимое, существенное, устойчивое, повторяющееся отношение между явлениями; выражает связь между предметами, составными элементами данного предмета, между свойствами вещей, а также между свойствами внутри вещи.

**Закон больших чисел** — 1) в социально-экономической статистике — общий принцип, в силу которого количественные закономерности, присущие массовым общественным явлениям, отчетливо проявляются лишь в достаточно большом числе наблюдений; 2) в математике — совокупность теорем теории вероятностей, устанавливающих условия, при которых функции неограниченно увеличивающейся совокупности случайных величин в том или ином смысле приближаются к постоянным величинам. Чаще всего в качестве функции случайных величин рассматривается их среднее арифметическое; 3) в экономике — закон тяготения зависимого показателя к типичному значению независимого в множестве измерений; 4) в ценообразовании: а) тенденция тяготения рыночной цены к цене производства массового продукта; б) принцип соответствия рыночной цены цене производства массового продукта.

**Закон стоимости** — в интерпретации НЭТ это объективный закон, регулирующий связи между товаропроизводителями, распределение и стимулирование факторов производства в условиях товарного производства. Согласно данному закону производство и обмен товаров осуществляется на основе их рыночной цены как некоей средней между индивидуальными и общественными экономическими издержками (...между производственной и потребительной стоимостью товара).

**Закон стоимости** — 1) в марксистской трактовке — объективный закон, регулирующий связи между товаропроизводителями, распределение и стимулирование общественного труда в условиях товарного производства. Согласно данному закону производство и обмен товаров осуществляется на основе их стоимости, величина которой измеряется общественно необходимыми затратами труда; 2) в неравновесной трактовке — закон, определяющий обмен товаров на основе их рыночной цены как некоей средней между индивидуальными и общественными экономическими издержками.

**Закон упорядочения** — один из общих законов эволюции, определяющих развитие не только экономики, но и общества; с одной стороны нацеливает интеллект на большее извлечение из исходного вещества природы энергии и преобразованного вещества, с другой — обеспечивает совершенствование самого интеллекта человека, как наиболее эффективного катализатора эволюционных процессов, происходящих в экономике и обществе.



**Идеализация** — мысленное конструирование и изучение объектов, которые значительно отличаются от существующих в действительности или практически отсутствуют. Любая идеализация правомерна лишь в определенных пределах. Научная идеализация — это выработка идеи, того, что называют научным понятием.

**Идентификация** — отождествление, установление совпадения чего-либо с чем-либо.

**Идеология** — система идей и взглядов: политических, правовых, философских, нравственных, религиозных, эстетических, в которых осознаются и оцениваются отношения людей к действительности, выражаются интересы социальных групп.

**Идея** — определяющее положение в системе взглядов, теорий и т.п.

**Идиосинкразическое обучение** — способность развиваться с помощью обучения и развивать методы обучения.

**Издержки производства** — это выраженные в денежной форме затраты предприятия, связанные с приобретением факторов производства и их использованием.

**Изменчивость** — биол. способность организмов приобретать новые признаки и свойства.

**Изотропия** — физ. одинаковость свойств объектов (пространства, вещества и др.) по всем направлениям. Характерна для газов, жидкостей, твердых тел.

**Ингредиент** — составная часть какого-либо сложного соединения или смеси.

**Инициировать** — способствовать возникновению, развитию чего-либо, выступать в качестве инициатора чего-либо.

**Инстинкт** — 1) внутреннее чутье, безотчетное чувство, влечение; 2) врожденная форма поведения, свойственная биологическому существу; 3) одна из форм приспособления биологических существ к условиям жизни.

**Интеллект** — 1) мыслительная способность человека, благодаря которой каждый человек в отдельности и все человечество в целом усваивает знания, выработанные и накопленные предыдущими поколениями людей, и на этой основе вырабатывает новые; 2) по своему субстратному составу является разновидностью биохимических процессов, по качественному проявлению выступает как энергия разума, культуuroобразующая энергия, энергия научной мысли.

**Интеллект общественный** — способность людей осваивать накопленные предыдущими поколениями знания и на этой базе создавать новые в качестве постоянной интеллектуальной подпитки непрерывно происходящих и совершенствующихся эволюционных процессов.

**Информационная база** — систематизированный набор сведений, используемых для принятия управленческих решений.

**Информация** — сведения, являющиеся объектом хранения, переработки и передачи; в математике и кибернетике — количественная мера устранения неопределенности (энтропии), мера организации системы.

**Искусственный отбор** — осуществляемая человеком система мероприятий по усовершенствованию существующих и созданию новых пород животных и сортов растений с полезными в хозяйственном отношении наследственными признаками.

**Искусственный отбор бессознательный** — человек не ставит цель создать новую породу, сорт, а лишь оставляет на племя и преимущественно размножает лучшие особи.

**Искусственный отбор методический** — целеустремленное выведение породы или сорта.

**Историзм** — принцип подхода к социальной действительности как изменяющейся во времени и закономерно развивающейся, принцип рассмотрения явлений в их конкретно-исторических условиях и связях.

**Историография** — 1) наука, изучающая развитие исторических знаний; иногда сама историческая наука; 2) история изучения какой-либо проблемы.

**Исходные постулаты НЭТ** — не требующие доказательств утверждения, подчеркивающие элементы неравновесия экономики. Это: 1) в экономике не существует равных издержек производства товаров даже одного и того же вида, производимого разными товаропроизводителями; 2) рыночная цена не есть результат совпадения совокупного спроса и совокупного предложения; каждая рыночная цена есть результат индивидуального акта обмена между продавцом и покупателем товара в соответствии с их индивидуальным соглашением об обоюдной выгоде; 3) в экономике существует бесконечное, динамичное разнообразие индивидуальных рыночных цен, которые никак не стремятся к единому уровню, то есть к равновесию, поэтому на рынке не может существовать единой равновесной рыночной цены.

**Капитал** — 1) самовозрастающая стоимость, то есть стоимость, используемая для получения прибавочной стоимости посредством производственной и экономической деятельности; 2) один из трех факторов производства; два других — земля и труд; 3) ресурсы, которые могут быть использованы в производстве товаров или оказании услуг. В классической политэкономии под термином «капитал» обычно подразумевается физический (реальный, производственный) капитал, представляющий собой используемые для

производства товаров и услуг средства производства: машины, оборудование, здания, сооружения.

**Капитал банковский** — денежный капитал, привлеченный банком из разных источников и используемый для проведения банковских операций. Образует финансовые ресурсы банка.

**Капитал денежный** (денежная форма капитала) — деньги, предназначенные для инвестирования. Обычно на них приобретается физический капитал.

**Капитал промышленный** — капитал, авансированный для производства прибавочной стоимости и функционирующий в сфере материального производства (в промышленности, сельском хозяйстве, строительстве, транспорте).

**Капитал реальный** — средства производства в натуральной форме, функционирующие в качестве фактора производства в реальном секторе экономики.

**Капитал уставный** — сумма, фиксированная в учредительных документах организации, прошедших государственную регистрацию. Определяет минимальный размер имущества юридического лица, гарантирующего интересы его кредиторов. Составляется из номинальной стоимости долей его участников.

**Капитал физический** (реальный или производственный) — 1) капитал, вложенный в дело; 2) работающий источник дохода в виде средств производства: машин, оборудования, зданий, сооружений, земли, запасов сырья, полуфабрикатов и готовой продукции, используемых для производства товаров и услуг.

**Капитал фиктивный** — капитал, который в отличие от реального представляет собой не стоимость, а лишь право на получение дохода. Как правило, представлен в виде ценных бумаг. Существует параллельно с реальным капиталом. Цена фиктивного капитала, представляющая капитализацию приносимого дохода, регулируется нормой процента.

**Капитал финансовый** — денежная форма капитала, позволяющая получать прибыль без формального обмена денег на товары. Финансовый капитал непрерывно возникает и переходит в промышленный и банковский капиталы.

**Катализ** — изменение скорости химической реакции или возбуждение химической реакции добавками веществ (катализаторами), которые участвуют в реакции, но не входят в состав конечных продуктов.

**Катализатор** — вещество, изменяющее скорость химической реакции или возбуждающее химическую реакцию.

**Кибернетика** — учение об общих закономерностях процессов управления и передачи информации в машинах, организмах и обществе.

**Классификация** — распределение тех или иных объектов по классам (отделам, разрядам) в зависимости от их общих признаков, фиксирующее закономерные связи между классами объектов в единой системе данной отрасли знания.

**Когерентность** — согласованное протекание во времени нескольких колебательных или волновых процессов, разность фаз которых постоянна.

**Комплексная научная проблема** — взаимосвязь научно-исследовательских тем из различных областей науки, направленных на решение важнейших народнохозяйственных задач.

**Комплементарность** — взаимное соответствие в химическом строении взаимодействующих молекул, обеспечивающее образование вторичных связей между ними — спаривание двух нитей ДНК, соединение фермента с субстратом, антигена с антителом. Комплементарные структуры подходят друг к другу, как ключ к замку.

**Конвергенция** — 1) появление в ходе естественного отбора или направленности эволюции сходных анатомо-морфологических, физиологических и (или) поведенческих черт у относительно далеких по происхождению групп организмов; 2) сближение в ходе естественного отбора свойств систематически родственных групп до слияния их при скрещивании в один вид.

**Конгломерат** — экон. монополистическое объединение, объединяющее предприятия, принадлежащие различным отраслям экономики и не связанные прямой производственной кооперацией.

**Конгломерат абсентеистский** — неформальное монополистическое объединение представителей абсентеистского класса посредством их вхождения и деятельного участия в работе официальных и неофициальных институтов административной и экономической властей в обществе на основе подкупа должностных лиц, личной унии, участия в прибылях и т.п.

**Конгруэнция** — взаимоприспособление особей, возникающее в ходе внутривидовых отношений.

**Конечные товары** — товары конечного назначения, используемые преимущественно непосредственно конечным потребителем, то есть населением, а также в целях производственного накопления. Например, продукты питания, одежда и т.п.

**Конкуренция** — соперничество, любые антагонистические отношения, определяемые стремлением лучше и скорее достигнуть какой-то цели по сравнению с другими членами сообщества. При этом популяции или особи испытывают отрицательное воздействие. Возникает за пространство, пищу, свет, убежище, самку и т.д. Одно из проявлений борьбы за существование. Выделяют внутривидовую, межвидовую, прямую и косвенную (опосредованную) конкуренцию.

**Консорция** (лат. консорциум — соучастие, сотоварищество) — выступающая как единое (системное) целое совокупность различных организмов, тесно связанных между собой и зависящих от центрального члена, или ядра, сообщества.

**Консумент** — организм (их совокупность), потребляющий готовые органические вещества, создаваемые фото-, хемосинтезирующими видами — продуцентами. К группе консументов принадлежат все животные, включая человека.

**Континуум** — 1) непрерывность, неразрывность явлений, процессов; 2) сплошная материальная среда, свойства которой изменяются в пространстве непрерывно. Пространственно-временной континуум — динамика трехмерного евклидова пространства на стреле времени.

**Конъюнктура** — создавшееся положение в какой-либо области общественной жизни.

**Космология** — область науки, в которой изучаются Вселенная как целое и космические системы как ее части.

**Космополитизм** — идеология так называемого мирового гражданства, выступает в виде различных идейных и политических ориентаций — от взаимодействия и сближения народов и государств до нигилистического отношения к национальным культурам и традициям.

**Космос** — 1) термин для обозначения мира как структурно организованного и упорядоченного целого; 2) пространство, простирающееся за пределами земной атмосферы (околоземное, межпланетное, межзвездное и межгалактическое), со всеми присутствующими в нем объектами, Вселенная.

**Козволюция** — 1) гармоничное взаимообусловленное существование человека и биосферы; 2) согласованное сосуществование и взаимообусловленное развитие общества и природы; 3) совместное развитие любых двух и более систем.

**Креационизм** — 1) религиозное учение о сотворении мира богом из ничего; креационизм характерен для иудаизма, христианства и ислама; 2) в биологии — концепция постоянства видов, рассматривающая многообразие органического мира как результат его творения богом.

**Кримократия** — наднациональный субъект, в котором участвует в качестве подчиненной силы традиционная организованная преступность, господствующей элиты — часть глобального правящего класса, в первую очередь, представители финансовых, разведывательных и военных контуров, находящиеся частично в отставке, а частично на действительной службе. Противостоит не только подавляющему большинству национальных государств, но и большей части международных и наднациональных институтов, а также значительной части групп и группировок глобальной элиты.

**Ламаркизм** — первая в истории биологии целостная концепция французского ученого-естествоиспытателя Ж. Ламарка (1744–1829) об эволюции живой природы.

**Логика** — способ исследования, который изучает мышление как средство познания объективного мира. Мышление рассматривается как в связи с пониманием истины, так и в плане изучения методов и форм научного познания.

**Мажор** — (majeur, бóльший), представляющий большинство, большую часть кого- или чего-либо.

**Мажоритарный акционер** — обладатель крупного пакета акций акционерного общества.

**Макроэволюция** — биол. процесс исторического преобразования надвидовых таксонов — родов, семейств.

**Макроэволюция** — экон. эволюционные процессы в приближении к надстроечным элементам производительных сил и производственных отношений.

**Масса** — 1) мера инертности тела по отношению к действующей на него силе; 2) материально-вещественное состояние какого-либо природного или искусственного продукта; 3) множество, огромное количество чего-либо, кого-либо.

**Мегаэволюция** — биол. историческое формирование более крупных систематических единиц (отрядов, классов, типов).

**Мегаэволюция** — экон. эволюционные процессы, происходящие в рамках изменения способов производства и типов общественно-экономической формации.

**Мезоэволюция** — экон. эволюция предприятий и отраслей в составе более крупных производственно-экономических систем, объединенных уже не только по технологическим, техническим и производственно-организационным принципам, но и по типу финансово-экономических взаимоотношений, отношений кооперации, интеграции, социального взаимодействия как между собой, так и с обществом.

**Меновая стоимость** — политэкономическая категория, соответствующая термину «выручка», как сумма цен реализации товара. Ее также трактуют как общественно необходимые затраты денежного капитала на закупку произведенного товара.

**Метаболизм** — обмен энергией и веществом с окружающим миром.

**Метафизика** — 1) философское учение о наиболее общих основаниях бытия, в том числе существования человека, выраженных в отвлеченных, непосредственно не выводимых из опыта понятиях; 2) в марксистской философской традиции — метод познания, противоположный диалектике, рассматривающий явления вне их взаимной связи и развития; 3) в некоторых философских школах

то же, что онтология; 4) что-то отвлеченное, умозрительное и потому малопонятное, туманное.

**Метод исследования** — способ применения старого знания для получения нового знания. Является орудием получения научных фактов.

**Методологическая наука** — часть науковедения, исследующая структуру научного знания, средства и методы научного познания, способы обоснования и развития знания.

**Методология** — учение о совокупности методов, приемов и операций практического или теоретического освоения действительности, то есть пути познания. С философской точки зрения, методология — учение о методе, рассмотрение соответствия метода предмету исследования. Она стремится создать целостную систему принципов деятельности.

**Методология научного познания** — учение о принципах, формах и способах научно-исследовательской деятельности.

**Микроэволюция** — биол. — процессы адаптивной перестройки внутри вида, преобразования его популяций, что ведет к видообразованию; экон. — эволюция производственных процессов, технологий, техники, организации производства внутри предприятий, отраслей, касающихся непосредственно производства товаров.

**Минор** — (mineur, меньший), представляющий меньшинство, меньшую часть кого- или чего-либо.

**Миноритарный акционер** — обладатель мелкого пакета акций акционерного общества.

**Мироздание** — 1) одно из древнейших понятий человека, закрепленное в его сознании такими терминами, как мир, космос, вселенная, пространство-время и т.п. Предполагается, что мироздание в целом, как и известная человеку его область, подчиняется таким свойствам своего существования, как всеобщие законы и принципы диалектики — методологии познания мироздания; 2) разнообразно множественный, последовательно передвигающийся по временной оси в положительном направлении расширения Вселенной четырехмерный пространственно-временной континуум, исходящий началом к точке сингулярности — единице пространства-времени, в которой заключалась вся материя, наполняющая нашу Вселенную, характеризующийся локальными разнообразиями: количественным по оси абсцисс декартовой системы координат; качественным по оси ординат; объемным по оси аппликат.

**Моделирование** — изучение объекта путем создания и исследования его копии (модели), замещающей оригинал с определенных сторон, интересующих познание; построение моделей реально существующих предметов и явлений; конструирование модели.

**Модель** — мысленная или материальная конструкция, которая, отображая или представляя объект исследования, способна дать

о нем новую информацию; схема, образ, аналог, изображение или описание какого-либо явления или процесса в природе и обществе.

**Монографический метод исследования** — глубокое изучение и подробное описание хозяйственной деятельности отдельных единиц из всей совокупности исследуемых объектов (хозяйств, промышленных предприятий, районов, отраслей). Дополняет и углубляет разработку крупных научных проблем, связанных с массовым обследованием или со всей совокупностью объектов (явлений).

**Монофилия** — 1) происхождение группы организмов от единого общего предка; 2) развитие живого из одного общего корня (ствола), состоящего из близко родственных форм, путем расхождения признаков (дивергенции) и вымирания менее приспособленных организмов.

**Мутагенез** — процесс возникновения наследственных изменений — мутаций.

**Мутант** — организм, наследственно отличающийся от предков признаком или группой признаков, возникающих в результате естественной (спонтанной) или искусственно вызванной мутации. Естественные возникшие мутанты — исходный материал для естественного отбора.

**Мутация** — естественно возникающее или вызываемое искусственно изменение наследственных свойств организма, происходящее в результате нормальных перестроек и нарушений в генетическом материале организма.

**Мутуализм** — одна из форм симбиоза, при которой каждый из сожительствующих организмов — симбионтов — приносит какую-либо пользу другому.

**Наследственность** — биол. способность организмов передавать особенности строения, функции, развития своему потомству из поколения в поколение.

**Научная дисциплина** — раздел науки, который на данном уровне ее развития, в данное время освоен и внедрен в учебный процесс высшей школы.

**Научная картина мира** — мировоззренческое представление о мире или части его на основе совокупности научных данных.

**Научная революция** — коренное изменение научных знаний о мире или части его на основе новых фундаментальных открытий и их теоретических обоснований.

**Научная теория** — система абстрактных понятий и утверждений, которая представляет собой не непосредственное, а идеализированное отображение действительности.

**Негэнтропия** — термин противоположный понятию «энтропия» и означает меру упорядоченности и организованности системы.



**Неравновесная модель экономики** — 1) экономико-математическая модель, в которой макроэкономическое состояние экономики представлено совокупностью микроэкономических показателей; 2) упорядоченная модель экономики в соответствии с ранжированием экономических агентов по характеризующим их показателям.

**Неравновесная экономическая теория (НЭТ)** — это наука, объясняющая сущность и развитие экономики с неравновесных позиций; направление экономической теории, объясняющее сущность экономики с неравновесных позиций, сформулированных в виде постулатов неравновесия.

**Неравновесный подход в анализе экономики** — 1) изучение дифференцированного состояния экономических субъектов на основе ранжирования значений характеризующих их экономических показателей; 2) системный теоретико-методологический и формально-логический метод анализа экономики, представляющий собой последовательную цепочку вытекающих друг из друга рассуждений, умозаключений, базирующихся на исходных постулатах неравновесия и использовании обобщающего их формально-графического инструмента — неравновесной модели экономики.

**Неявные (внутренние) издержки** — отдача собственных факторов производства или вознаграждение за их использование в собственном производстве.

**Ноосфера** — высшая стадия развития биосферы, связанная с возникновением и становлением в ней цивилизованного человечества, когда его разумная деятельность становится главным определяющим фактором ее развития. По словам В.И. Вернадского, ноосфера есть новое геологическое явление на нашей планете. В ней впервые человек становится крупнейшей геологической силой. Он может и должен перестраивать своим трудом и мыслью область своей жизни, перестраивать коренным образом по сравнению с тем, что было раньше.

**Норма прибыли** (по К. Марксу) — отношение балансовой прибыли ко всему авансированному капиталу, включающему полную стоимость основных производственных средств. В отличие от текущей нормы прибыли (уровня рентабельности) ее можно назвать **полной нормой прибыли**.

**Норма реакции генотипа** — размах (пределы) изменчивости, степени выраженности фенотипа под влиянием меняющихся условий среды без изменения генотипа.

**Нормальная прибыль** — средняя (естественная, общая) прибыль по экономике. Для конкретного предприятия составляет разницу между бухгалтерской (балансовой, общей) и экономической (остаточной) прибылью. В доперестроечной системе отечественного бухгалтерского учета именовалась **плановой** или **нормированной, нормативной** прибылью.

**Нравственный (моральный) закон** — предписание делать добро и не делать зла. Нравственный закон благодаря свободе является каузальным (причинно обусловленным) и потому предписывается безусловно, категорически, не считаясь с эмпирическими целями.

**Нравственный императив** — 1) общий закон, высшее требование, важнейший принцип, которому надо следовать безоговорочно, без рассуждения, без сомнения. Это та нравственная максима, которая распространяется на все человечество без исключения; 2) высший закон мудрости, который одним из первых и лучше всего сформулировал Конфуций: «Делай другим то, чего ты желаешь себе».

**Онтогенез** — индивидуальное развитие организма, охватывающее все изменения, претерпеваемые им от момента зарождения до окончания жизни.

**Онтология** — философское учение о бытии, его основах, принципах, структуре и закономерностях.

**Определение (дефиниция) понятия** — логическая операция раскрытия содержания понятия или значения термина. С помощью определения понятий раскрывается содержание понятия и тем самым отличается круг определяемых предметов от других предметов.

**Ортодоксия** — 1) неуклонное следование основам какого-либо учения, мировоззрения; 2) приверженность каким-либо канонам.

**Парадигма** — теория, принятая в качестве образца решения исследовательских задач; модель, тип постановки научной проблемы.

**Первое начало (первый закон) термодинамики (закон сохранения и превращения энергии)** — 1) утверждает, что если система совершает термодинамический цикл (то есть возвращается, в конечном счете, в исходное состояние), то полное количество теплоты, сообщенное системе на протяжении цикла, равно совершенной ею работе; 2) термодинамическая система может совершать работу только за счет своей внутренней энергии или каких-либо внешних источников энергии. Первое начало термодинамики часто формулируют как невозможность существования вечного двигателя первого рода, который совершал бы работу, не черпая энергию из какого-либо источника; 3) количество теплоты, полученное системой, идет на изменение ее внутренней энергии и совершение работы против внешних сил; 4) изменение внутренней энергии системы при переходе ее из одного состояния в другое равно сумме работы внешних сил и количества теплоты, переданного системе, то есть, оно зависит только от начального и конечного состояния системы и не зависит от способа, которым осуществляется этот переход

( $\Delta U = Q + A$ , где  $\Delta U$  — приращение внутренней энергии;  $Q$  — теплота, переданная системе;  $A$  — работа внешних сил над системой).

**Переменные издержки** (по «Экономикс») — издержки авансированного капитала, величина которых является производной от объема выпуска товара (затраты на сырье, материалы, ГСМ, зарплату работникам, транспорт и т.п.). Смысл термина отличается от марковского понятия «переменный капитал».

**Переменный капитал** (по К. Марксу) — затраты на оплату труда наемных работников на основе того постулированного утверждения, что лишь живой наемный труд является источником вновь созданной стоимости как суммы меновой стоимости рабочей силы (обладателя живого труда) и прибавочной стоимости.

**Полные издержки авансированного капитала** — полные затраты капитала в течение всего периода его использования в производстве товара. В этом случае основные производственные средства по стоимости (основные производственные фонды) полностью входят в состав авансированного капитала.

**Понятие** — форма мышления, отражающая существенные свойства, связи и отношения предметов и явлений в их противоречии и развитии; — мысль или система мыслей, обобщающая, выделяющая предметы некоторого класса по определенным общим и в совокупности специфическим для них признакам; мысль, в которой отражаются отличительные свойства предметов и отношения между ними. Понятие не только выделяет общее, но и расчленяет предметы, их свойства и отношения, классифицируя последние в соответствии с их различиями.

**Популяция** — совокупность особей одного вида, населяющих определенную территорию, обладающая особым генофондом и являющаяся единицей эволюции.

**Постоянные издержки** (по «Экономикс») — издержки авансированного капитала, величина которых не зависит от объема выпуска товара (оплата по займам, рентные платежи, амортизация, процент по долгосрочным кредитам, страховые взносы, жалование высшему управленческому персоналу и специалистам фирмы, оплата охраны и т.п.). Смысл термина отличается от марковского понятия «постоянный капитал».

**Постоянный капитал** (по К. Марксу) — стоимость основных и оборотных средств производства, который не образует новой стоимости, а лишь переносит ее (свою стоимость) на готовый товар.

**Постулат** — 1) принцип или утверждение некоторой научной теории, принятое в ней в качестве исходного, недоказуемого в ее рамках; 2) в современной логике и методологии науки понятие «постулат» обычно используется как синоним более употребительного понятия «аксиома»; 3) иногда сохраняется идущее из античной

философии различие в значении этих понятий: под аксиомами понимаются логические исходные принципы некоторой теории, под постулатом — исходные специально-научные принципы этой теории; 4) в отдельных случаях термином «постулат» обозначают аксиомы и правила вывода определенной теории.

**Потребительная стоимость** — политэкономическая категория, означающая полезность вещи, ее способность удовлетворять те или иные потребности либо как предмет личного потребления, либо как средство производства. У К. Маркса и соответственно в отечественной политэкономии количественной денежной оценки не имела.

**Потребительский доход (потребительская прибыль)** — в интерпретации НЭТ прибыль, получаемая в сфере обращения покупателем товара в результате превышения общественной (среднерыночной) цены товара над индивидуальной ценой его покупки. Отображается в правой части неравновесной модели экономики.

**Потребительский убыток** — в интерпретации НЭТ убыток, получаемый в сфере обращения покупателем товара в результате превышения индивидуальной цены покупки товара над общественной (среднерыночной) его ценой. Отображается в левой части неравновесной модели экономики.

**Предиктор** — человек или машина, функцией которых является разработка прогноза.

**Предмет исследования** — все то, что находится в границах объекта исследования в определенном аспекте рассмотрения.

**Предпринимательский доход** — суммарная прибыль, складывающаяся из экономической прибыли, возникающей в сфере производства, и потребительской прибыли (потребительского дохода), образующейся в сфере обращения.

**Прибыль** — в самом общем виде: выручка минус затраты (издержки производства).

**Прибыль бухгалтерская (балансовая)** — прибыль, рассчитываемая как разность между выручкой (ценой) и бухгалтерскими (внешними, явными) издержками.

**Прибыль нормальная (средняя)** — прибыль, рассчитываемая на среднерыночном (нормальном, общем, естественном) уровне.

**Прибыль экономическая (остаточная)** — прибыль, рассчитываемая как разность между выручкой (ценой) и экономическими (альтернативными) издержками.

**Принцип** — основное исходное положение какой-либо теории, учения, науки, мировоззрения, политической организации и т.д.; — внутреннее убеждение человека, определяющее его отношение к действительности, нормы поведения и деятельности; — основная особенность устройства какого-либо механизма, прибора.

**Принцип калибровочной симметрии** — 1) калибровочной симметрией, или калибровочной инвариантностью, называется симметрия уравнения или системы уравнений под действием преобразований масштабов (калибров) величин, входящих в уравнения; 2) законы природы и уравнения, которые им соответствуют, должны сохраняться (не нарушаться), если изменить масштабы измерений любой совокупности величин, входящих в уравнения, описывающих законы.

**Принцип Ле Шателье — Брауна** — 1) в стабильной системе внешнее действие, выводящее систему из равновесия, вызывает в ней процессы, направленные на уменьшение результатов этого действия; 2) если на систему, находящуюся в устойчивом равновесии, воздействовать извне, изменяя какое-либо из условий равновесия (температура, давление, концентрация, внешнее электромагнитное поле), то в системе усиливаются процессы, направленные на компенсацию внешнего воздействия.

**Принцип минимума диссипации энергии** — если допустимо не единственное состояние системы (процесса), а целая совокупность состояний, согласных с законами сохранения и связями, наложенными на систему (процесс), то реализуется то ее состояние, которому отвечает минимальное рассеяние энергии, или, что то же самое, минимальный рост энтропии.

**Принцип равновесия** — концептуальный тезис, признающий в качестве незыблемой аксиомы равновесный характер экономики, ее склонность к равновесию.

**Принципы тождественности** — принципы, согласно неравновесной модели экономики демонстрирующие равенство, во-первых, совокупных экономических издержек совокупной выручке и совокупной ценности; во-вторых, средней цены производства средней рыночной цене и средней общественной ценности товара.

**Природа** — весь мир в многообразии его форм, являющийся совокупным объектом естествознания и в целом науки.

**Проблема** — крупное обобщенное множество сформулированных научных вопросов, которые охватывают область будущих исследований.

**Прогноз** — вероятностное научно обоснованное суждение относительно ненаблюдаемого состояния объекта в какой-то момент времени или возможных путей достижения состояния, определенного в качестве цели.

**Прогнозирование** — вид познавательной деятельности человека, направленной на формулирование прогнозов развития объекта на основе анализа тенденций его развития.

**Продуцент** — организмы-автотрофы, производящие органические вещества из неорганических составляющих.

**Производительные силы общества** — средства производства и люди, обладающие знаниями, производственным опытом, навыками к труду и приводящие средства производства в действие.

**Производительный класс** — широкое профессиональное общество людей — непосредственных участников общественного производства в качестве его личного фактора, объединенных совместной общественно-трудовой деятельностью по производству материальных благ. В субъективно-личностном плане объединяет в себе представителей научно-технической, творческой, управленческой интеллигенции, предпринимательства, квалифицированного наемного труда.

**Производственные отношения** — общественные отношения между людьми, складывающиеся независимо от их воли и сознания, то есть объективно в процессе производства, распределения, обмена и потребления.

**Промежуточные товары** — товары промежуточного назначения в рамках их продвижения по этапам технологической цепочки обработки продукции, которые на следующем этапе технологического передела вновь включаются в процесс производства товаров. Например, полуфабрикаты, производственные сооружения, производственное оборудование, сырье для переработки и т.п.

**Равновесие** — такая ситуация, в которой, при неизменности внешних условий и параметров, ни у одного из участников хозяйственного процесса нет стимула менять свое экономическое поведение. Согласно обычным представлениям в экономической теории в равновесии (экономическая) прибыль равна нулю. Но в реальной действительности капиталистического производства она существует.

**Равновесие в динамике** — это состояние системы, когда воздействующие на нее силы также уравновешены и она находится в состоянии поступательного равномерного прямолинейного движения, то есть движется инерционно.

**Равновесие в статике** — это состояние системы, когда воздействующие на нее силы уравновешены и она находится в состоянии покоя.

**Развитие** — необратимое, направленное, закономерное изменение материальных и идеальных объектов.

**Раздражимость** — реакция живых существ на изменения внешней и внутренней среды, обеспечивающая стабильность жизнедеятельности.

**Ранжир** — местоположение экономического агента в их ряду (перечне) в соответствии с убыванием или возрастанием значений характеризующего показателя.

**Ранжирование** — размещение экономических агентов в их ряду (перечне) по убыванию или возрастанию значений характеризующего показателя.

**Рациональный** — разумно обоснованный и построенный, целесообразный.

**Редукционизм** — методологический принцип, согласно которому высшие формы материи могут быть полностью объяснены на основе закономерностей, свойственных низшим формам, и сведены к ним.

**Редукция** — упрощение, сведение сложного процесса к более простому; уменьшение, ослабление чего-либо.

**Редуцент** — организмы, в ходе жизнедеятельности превращающие органические остатки в неорганические вещества; заключительное звено в пищевой цепи и экологической пирамиде.

**Рейдер** (от англ. raid, набег, или raider, налетчик) — «налетчик»; лицо, начинающее активно скупать акции компании с целью получения контрольного пакета.

**Рейдерство** — недружественное (в России и на Украине обычно силовое) поглощение предприятия против воли его собственников, имеющих преимущественное положение в данном предприятии, и (или) его руководителя. Захват бизнеса путем рейдерства называют «рейдерским захватом». К рейдерской деятельности также относят корпоративный шантаж («гринмейл»).

**Рекомбинация** — биол. перераспределение генетической информации путем физического обмена участками хромосом.

**Рекреация** — 1) комплекс оздоровительных мероприятий, осуществляемых с целью восстановления нормального самочувствия и работоспособности здорового, но утомленного человека; 2) восстановление эмоциональных и психологических сил, здоровья и трудоспособности путем отдыха вне жилища; охватывает все виды отдыха — санаторно-курортное лечение, туризм, любительский спорт, рекреационное рыболовство и т.п.

**Релевантная информация** — информация, заключенная в описании прототипа научной задачи.

**Релятивизм** — методологический принцип, состоящий в абсолютизации относительности и условности знания и ведущий к отрицанию возможности познания объективной истины.

**Репарация** — биол. особая функция клеток, заключающаяся в способности исправлять химические повреждения и разрывы в молекулах ДНК, поврежденной при нормальном биосинтезе ДНК в клетке или в результате воздействия физических или химических агентов. Осуществляется специальными ферментными системами клетки. Ряд наследственных болезней (напр., пигментная ксеродерма) связан с нарушениями систем репарации.

**Репликация** — создание себе подобной структуры.

**Репрезентативность** — 1) представительность; 2) в статистике, в экспериментальных исследованиях — показательность каких-либо наблюдений; соответствие характеристик, полученных в результате частичного (выборочного) обследования какого-либо объекта, характеристикам этого объекта в целом, позволяющее распространять выводы частичного обследования на весь изучаемый объект.

**Рефлекс** — 1) ответная реакция организма на те или иные воздействия; 2) отражение, следствие чего-либо.

**Рефлексивное управление** — 1) управление по отклонениям, состоящее в формировании обратной связи, или регулятора, по ошибке, по рассогласованию между требуемой и истинными структурами системы; 2) способ управления, минимизирующий меру рассогласования между требуемой и истинными структурами системы.

**Рефлексия** — 1) размышление, полное сомнений, противоречий; 2) самоанализ своей деятельности и ее результатов; 3) умение осознать, аргументировать, обосновывать свою деятельность; 4) внутреннее самоуправление субъекта.

**РНК (рибонуклеиновая кислота)** — высокомолекулярные органические соединения, тип нуклеиновых кислот, образованные нуклеотидами. В клетках всех живых организмов участвуют в реализации генетической информации. Различают три основных вида РНК — матричные, или информационные (м-РНК, или и-РНК), транспортные (т-РНК) и рибосомальные (р-РНК).

**Себестоимость продукции** — денежное выражение издержек производства.

**Себестоимость произведенного товара** — текущие издержки авансированного капитала (текущие издержки производства) при производстве товара.

**Селекция** — наука о совершенствовании существующих и выведении новых пород животных, сортов растений, а также практическая деятельность человека в этих направлениях.

**Сигнальная информация** — вторичная информация различной степени свертывания, выполняющая функцию предварительного оповещения.

**Сингулярность** (от лат. singularis «единственный, особенный») — 1) единичность существа, события, явления; 2) **математическая сингулярность** (особенность) — точка, в которой математическая функция стремится к бесконечности или имеет какие-либо иные нерегулярности поведения; 3) **гравитационная сингулярность** (сингулярность пространства-времени) — область пространства-времени, через которую невозможно гладко продолжить входящую в нее геодезическую линию; 4) **космологическая**



**сингулярность** — состояние Вселенной в начальный момент Большого взрыва, характеризующееся бесконечной плотностью и температурой вещества; 5) **технологическая сингулярность** — предполагаемый некоторыми исследователями короткий период чрезвычайно быстрого технологического прогресса, или точка во времени, с которой машины начинают совершенствоваться сами себя, без помощи кого-либо; 6) **эволюционная сингулярность** — момент времени, начиная с которого эволюционный процесс претерпевает изменение своего эволюционного субстрата, как основы единства составляющих эволюционный процесс компонентов и свойств.

**Синергетика** — теория о самоорганизации бытия, исследующая процессы спонтанного перехода открытых неравновесных систем от менее к более упорядоченным формам организации (от хаоса к порядку).

**Синергия** — суммирующий эффект взаимодействия двух или более факторов, характеризующийся тем, что их действие существенно превосходит эффект каждого отдельного компонента в виде их простой суммы.

**Синтетическая теория эволюции** — эволюционная теория, возникшая в 30–40-е гг. XX в. на основе соединения идей дарвинизма и генетики.

**Система** — 1) множество элементов вместе с совокупностью отношений между ними; 2) целое, образованное множеством взаимосвязанных элементов, в качестве которых выступают сложные, иерархически организованные структуры, связанные со средой; 3) целостный объект, состоящий из множества взаимосвязанных элементов, взаимодействующих друг с другом, в рамках которого определено функциональное назначение системы, сформулированы цель, стоящая перед системой, показатели качества ее функционирования, количественно определяющие цель функционирования.

**Система управления** — совокупность управляемого объекта (объект управления) и устройства управления (субъект управления), предназначенная для поддержания и (или) улучшения работы объекта.

**Совокупный общественный продукт (СОП)** — валовая материальная продукция общества, произведенная за определенный промежуток времени (обычно за год). В стоимостном выражении совокупный продукт распадается на перенесенную на продукт стоимость израсходованных средств производства и вновь созданную стоимость, представляющую собой национальный доход.

**Социальный дарвинизм** (социал-дарвинизм) — социологическая теория, согласно которой закономерности естественного отбора и борьбы за существование, выявленные Чарльзом Дарвином в природе, распространяются и на отношения в человеческом об-

ществе. В своих крайних проявлениях социал-дарвинизм служит основанием евгеники и расизма.

**Социальный фон прогноза** — составляют общественные потребности, на удовлетворение которых должно быть направлено развитие науки и техники (потребности в питании, жилье, улучшении здоровья, в сокращении рабочего времени, рациональном заполнении досуга, образовании, средствах сообщения и связи и т.п.).

**Стационарность** — постоянство во времени характеристик некоторого процесса.

**Стационарный случайный процесс** — специальный класс случайных процессов, протекающих однородно во времени. В отличие от нестационарного не имеет тенденции развития во времени.

**Стационарный экономический процесс** — экономический процесс, характеристики которого остаются неизменными во времени.

**Стоимость** — 1) в *марксистско-ленинской трактовке* — овеществленный в товаре общественный труд. Измеряется общественно необходимыми затратами труда (ОНЗТ); 2) в *интерпретации НЭТ в общем смысле* — денежный субстрат форм проявления производственных отношений; — в *частном проявлении* в неравновесной модели экономики — производственная стоимость товара, то есть то, чего стоит товар товаропроизводителю с учетом нормальной прибыли. В этом смысле эта категория тождественна понятиям цены производства и экономических издержек.

**Стоимость (в марксистской трактовке)** — овеществленный в товаре общественный труд.

**Стоимость (в неравновесной трактовке)** — денежный субстрат форм проявления производственных отношений.

**Стоимость меновая** — количественное соотношение или пропорция, в которой обмениваются различные товары.

**Стоимость потребительская** — полезность вещи, ее способность удовлетворять те или иные потребности либо как предмет личного потребления, либо как средство производства. В марксистской политэкономии не имеет измерения, в эволюционной экономике измеряется средневзвешенными рыночными ценами.

**Структура системы** — соотносительность элементов системы.

**Таксон, единица таксономическая** — биол. любая систематическая категория — подвид, вид, род, и т.д.

**Текущие издержки авансированного капитала** — издержки, включаемые в себестоимость производства продукции при ее калькулировании. В части основных производственных средств в нее входят лишь амортизационные отчисления.

**Теневая экономика** — особое наименование неафишируемых экономических процессов, скрываемых их участниками, не поддающихся контролю со стороны государства или общества и не фик-

сирующихся официальной статистикой. Со стороны производства это невидимые процессы распределения, обмена, потребления товаров и услуг, экономические отношения, в которых проявляется заинтересованность отдельных лиц или групп людей. Включает: 1) криминогенную, нарушающую закон деятельность; 2) скрытую деятельность, направленную на сокрытие доходов экономическими субъектами в целях избежания уплаты налогов или в связи с нежеланием придавать известность своей деятельности. Следует отличать теневую от невидимой экономики, к которой принято относить не подлежащую учету деятельность в личном домашнем хозяйстве, семейный бизнес

**Теория** — учение, система идей или принципов. Совокупность обобщенных положений, образующих науку или ее раздел. Она выступает как форма синтетического знания, в границах которой отдельные понятия, гипотезы и законы теряют прежнюю автономность и становятся элементами целостной системы.

**Термодинамика** — 1) наука о наиболее общих свойствах макроскопических физических систем, находящихся в состоянии термодинамического равновесия, и о процессах перехода между этими состояниями. Строится на основе фундаментальных принципов (начал), которые являются обобщением многочисленных наблюдений и выполняются независимо от конкретной природы образующих систему тел. Поэтому закономерности и соотношения между физическими величинами, к которым приводит термодинамика, имеют универсальный характер; 2) раздел физики, изучающий наиболее общие свойства макроскопических систем и способы передачи и превращения энергии в таких системах. В термодинамике изучаются состояния и процессы, для описания которых можно ввести понятие температуры. Термодинамика — это феноменологическая наука, опирающаяся на обобщения опытных фактов. Процессы, происходящие в термодинамических системах, описываются макроскопическими величинами (температура, давление, концентрации компонентов), которые вводятся для описания систем, состоящих из большого числа частиц, и не применимы к отдельным молекулам и атомам, в отличие, например, от величин, вводимых в механике или электродинамике.

**Техногенный фактор** — фактор, связанный с технической и технологической деятельностью людей.

**Транскрипция** — биосинтез молекул РНК на матрице ДНК, осуществляющийся в клетках организма, — первый этап реализации генетической информации, в ходе которого последовательность нуклеотидов ДНК «переписывается» в нуклеотидную последовательность РНК. В процессе транскрипции на молекуле одной из полинуклеотидных нитей ДНК, служащей как бы матрицей (ДНК-матрица), при участии РНК — полимеразы, синтезируются

молекулы и-РНК. При этом последовательность рибонуклеотидов и-РНК в соответствии с комплементарностью азотистых оснований отражает последовательность дезоксирибонуклеидов ДНК-матрицы. Происходит «считывание» генетического кода. При полном формировании молекула и-РНК переходит из ядра в цитоплазму и прикрепляется к одной из рибосом, становясь матрицей для биосинтеза специфических белков — процесса трансляции.

**Трансляция** — биосинтез полипептидных цепей белков, идущий в клетке путем «считывания» генетической информации, «записанной» в виде последовательности нуклеотидов в молекулах информационно-матричных РНК (и- или м-РНК). Перевод генетической информации с и-РНК в структуру специфических белков осуществляется путем синтеза («сбора») аминокислот в последовательности, соответствующей записанному на и-РНК генетическому коду. Порядок аминокислот в строящейся полипептидной цепи и определяет структуру синтезируемого белка.

**Транспонировать** — перемещать, переносить, перекладывать.

**Третье начало (третий закон) термодинамики (принцип недостижимости абсолютного нуля температуры)** — 1) энтропия всех тел в состоянии равновесия стремится к нулю по мере приближения температуры к абсолютному нулю; 2) приращение энтропии при абсолютном нуле температуры стремится к конечному пределу, не зависящему от того, в каком равновесном состоянии находится система.

**Труд** — сознательная целесообразная деятельность людей — единственное средство реализации интеллекта и, следовательно, средство достижения прибыли, условие ее образования.

**Уровень рентабельности** — показатель эффективности производства, рассчитываемый как отношение совокупной по всей экономике (нерентных отраслей) бухгалтерской прибыли к совокупным же бухгалтерским издержкам, или себестоимости товара.

**Уровень рентабельности (текущая норма прибыли)** — отношение балансовой прибыли к себестоимости товара.

**Фаза воспроизводственного цикла** — одно из качественно различных состояний циклически разворачивающегося процесса функционирования производственной системы. Выделяют три фазы воспроизводственного цикла: — закупка ресурсов; — непосредственно производство товара; — реализация произведенного товара.

**Фактор** — причина, движущая сила какого-либо процесса или явления, определяющая его характер или одну из основных черт; обобщенная наблюдаемая или ненаблюдаемая характеристика, вы-

ражающая одну из существенных черт объекта, с точки зрения поставленной задачи прогнозирования.

**Феноменология** — термин, используемый в естествознании, в особенности в физике, для обозначения совокупности знаний, определяющих взаимосвязь между различными наблюдениями явлений (феноменов) в соответствии с фундаментальной теорией, но непосредственно из этой теории не следующих.

**Фенотип** — это комплекс всех признаков и свойств организма, которые сформировались в процессе онтогенеза под воздействием генотипа в конкретных условиях развития.

**Ферменты** — иначе биокатализаторы — вещества белковой природы, присутствующие во всех живых клетках животных, растений и микроорганизмов, направляющие, регулирующие и многократно ускоряющие биохимические процессы в них; играют важнейшую роль в обмене веществ.

**Физиология** — наука о жизнедеятельности организмов, о процессах, протекающих в их системах, органах, тканях, клетках и их структурных элементах, о регуляции функций; раскрывает законы функционирования организма как целого в его единстве и взаимодействии с окружающей средой, в его непрерывном приспособлении к меняющимся условиям среды и непрерывном развитии.

**Флуктуация** — 1) случайное отклонение характеристики массовой системы от среднего значения. Здесь масса — множество, огромное количество чего-либо, кого-либо; 2) самопроизвольное, случайное отклонение величин от средних значений в системах с большим количеством элементов, например, временное, случайное отклонение плотности населения от ее равномерного распределения в пределах страны, возникающее в результате миграционных процессов; 3) процесс, при котором система переходит из более вероятного состояния в менее вероятное и вследствие этого ее энтропия уменьшается.

**Флуктуирующий, флюктуирующий** — колеблющийся, изменчивый; флуктуирующее внимание — скольльзящее внимание, быстро переходящее с объекта на объект.

**Фон** — совокупность внешних по отношению к объекту связей, воздействующих на него в плане поставленной задачи прогноза. Иначе говоря, это — комплекс характеристик, в котором развивается предмет прогноза.

**Формализация** — метод изучения объектов путем отображения их содержания и структуры в знаковой форме при помощи искусственных языков и символов, обеспечивающих однозначность, краткость и четкость фиксации знания.

**Формальная логика** — наука о законах и формах рассуждения, мышления.

**Формально-логический подход** в анализе экономических явлений — последовательная цепочка вытекающих друг из друга рассуждений, умозаключений, начиная от исходного заданного (постулированного) до заключительного обобщающего.

**Формула изобретения** — описание изобретения, составленное по утвержденной форме и содержащее краткое изложение его сущности.

**Формула открытия** — описание открытия, составленное по утвержденной форме и содержащее исчерпывающее изложение его сущности.

**Фритредерство** — направление в экономической теории и практике, базирующееся на принципах свободной торговли и невмешательства государства в частнопредпринимательскую деятельность.

**Цель** — в широком смысле — мысленное предвосхищение желаемых результатов деятельности.

**Цена** — денежное выражение стоимости товара.

**Цена производства** — себестоимость (издержки производства) плюс средняя (нормальная) прибыль.

**Ценность** — политэкономическая категория, представляющая собой в интерпретации НЭТ общественную потребительскую оценку совокупного товара, измеряемую среднерыночными (общественными) ценами. К. Марксом эта категория называлась **потребительной стоимостью**. Количественной оценки она у него не имела.

**Четвертичная сфера занятости** — сфера занятости, отпочковывающаяся в постиндустриальную эпоху цивилизационного развития общества и мирового сообщества от третичной сферы услуг в части услуг социального и духовно-интеллектуального характера (образования и науки, медицины и здравоохранения, физкультуры и спорта и т.п.).

**Эволюционизм** — 1) методологический принцип, в соответствии с которым процесс развития системы рассматривается как медленное изменение количественных характеристик, позволяющих констатировать происходящие постепенные и глубокие качественные изменения, характеризовать особенности этих изменений в природе и общественных процессах, включая экономику, культуру и иные системы; 2) социально-политическая теория, настаивающая на постепенном, а не революционном характере модернизации общества, обоснованно усматривающая возможную опасность во взрывных социальных протестах.

**Эволюционная экономика** — 1) комплекс знаний об общих закономерностях и движущих силах исторического развития экономики в ее целостности и противоречивости, изменчивости и наследственности путем длительного изменения под воздействием внешних и внутренних факторов общественного воспроизводства; 2) учение об общих закономерностях эволюционного развития экономики, о движущих силах, причинах и путях этого развития, а также об использовании естественно-рыночных закономерностей для регулирования и управления процессами общественного воспроизводства с целью повышения эффективности его функционирования для наиболее полного удовлетворения материальных и духовных потребностей человека.

**Эволюционное учение** — биол. комплекс знаний об общих закономерностях и движущих силах исторического развития живой природы, в основе которого лежит утверждение, что все ныне существующие организмы произошли от ранее существовавших путем длительного их изменения под воздействием внешних и внутренних факторов.

**Эволюция** — 1) процесс изменения, развития; 2) фил. одна из форм движения, развития в природе и обществе — непрерывное, постепенное количественное изменение, в отличие от революции — коренного качественного изменения; 3) биол. процесс исторического развития органического мира и увеличение разнообразия растений и животных путем новообразования, постепенного приспособления живых систем к непрерывно меняющимся условиям существования под контролем естественного отбора; 4) экон. процесс историко-эволюционного развития общественного производства и воспроизводства, направленного на увеличение разнообразия и качества производимых товаров и услуг путем совершенствования техники, технологии, организации производства, постоянного приспособления производственных систем к непрерывно возрастающим потребностям людей на основе рыночного отбора наиболее соответствующих потребительским предпочтениям товаров.

**Эгалитаризм** — представления о необходимости равенства в распределении богатства и доходов.

**Эгоцентризм** — воззрение, ставящее в центр всего мироздания индивидуальное «я» человека; крайняя форма индивидуализма и эгоизма.

**Экономико-математический метод исследования** — метод исследования экономики с помощью математических методов анализа и проектирования экономических явлений и процессов.

**Экономическая прибыль** — 1) в интерпретации НЭТ прибыль, превышающая ее нормальный уровень и получаемая наиболее эффективными производителями товара. Отображается в правой

части неравновесной модели экономики; 2) выручка (цена) за вычетом экономических издержек.

**Экономические (альтернативные) издержки** — бухгалтерские плюс неявные (внутренние) издержки. Термин, перешедший из «Экономикс». Соответствует отечественному понятию «цена производства». Экономические издержки превышают бухгалтерские издержки на величину нормальной прибыли.

**Экономический империализм** — практика систематических попыток экспансии экономической теории в смежные области обществознания, отличительной чертой является неявное декларирование превосходства экономического подхода над подходами других наук, главной целью является унификация всех общественных наук на базе неоклассической теории.

**Экономический убыток** — в интерпретации НЭТ убыток, получаемый неэффективными товаропроизводителями. Отображается в левой части неравновесной модели экономики.

**Экономический фон прогноза** — включает экономические аспекты научно-технического прогресса, природных ресурсов, людских ресурсов, развития основных фондов и капитальных вложений, потребления и уровня жизни населения, внешней торговли, народного хозяйства в целом, финансов, отраслей промышленности и т.д., оказывающих влияние на объект прогноза.

**Экспансия** — расширение сферы влияния государств, общественных групп, организаций, осуществляемое насильственными или какими-либо другими средствами.

**Эксперимент** — изучение объекта, основанное на активном, целенаправленном воздействии на него путем создания искусственных или использования естественных условий, необходимых для выяснения соответствующих свойств, характеристик, зависимостей и других особенностей.

**Экспериментальный метод исследования** — метод изучения экономики, основанный на постановке экспериментов и анализе их результатов.

**Элементарная единица эволюции** — биол. наименьшая единица микроэволюции, обладающая собственной эволюционной судьбой. В живой природе ею является популяция.

**Элементарное эволюционное явление** — биол. длительное и направленное изменение генетического состава популяции, ее генофонда, обуславливающее формирование новых наследственных особенностей, возникновение новых сочетаний генов и появление новых признаков.

**Элементарные факторы эволюции** — биол. факторы или движущие силы эволюции, под воздействием которых происходят простейшие эволюционные изменения, направленно преобразовы-



вающие популяции. Ими являются: мутационный процесс, популяционные волны, изоляция, естественный отбор.

**Элементарный эволюционный материал** — биол. мутации, создающие генетическое разнообразие и различия между особями, популяциями, подвидами и близкими видами.

**Элиминация** — противоположный естественному отбору процесс вымирания в природе неприспособленных организмов и групп организмов.

**Эмерджентность** — несводимость свойств системы к сумме свойств ее компонентов.

**Энергия** — способность тела совершать работу.

**Энтропия** — мера неупорядоченности, дезорганизации материальных систем; чем меньше элементы системы подчинены какому-либо порядку, тем выше энтропия.

**Эпистемология** — теория познания.

**Эффект экономический** — абсолютный показатель, характеризующий результат деятельности в денежной оценке.

**Эффективность экономическая** — относительный показатель, соизмеряющий полученный эффект с затратами или ресурсами, использованными для достижения этого эффекта.

**Язык** — способ выражения мысли, средство закрепления и передачи мыслей другим людям.

## Библиографический список

1. Автономов В.С. «Несвоевременные» мысли Йозефа Шумпетера [Текст] / В.С. Автономов // *Шумпетер Й.А.* Капитализм, социализм и демократия. — М.: Экономика, 1995. — С. 5–19.
2. Алексеев Г.Н. Энергоэнтропика [Текст] / Г.Н. Алексеев. — М.: Знание, 1983. — 192 с.
3. Алчиан А. Неопределенность, эволюция и экономическая теория [Текст] / А. Алчиан // Истоки: из опыта изучения экономики как структуры и процесса [Текст] / редкол.: Я.И. Кузьминов (гл. ред.), В.С. Автономов (зам. гл. ред.), О.И. Ананьин [и др.]; Гос. ун-т — Высшая школа экономики. — 2-е изд. — М.: Изд. дом ГУ ВШЭ, 2007. — С. 33–52.
4. Аль-Каддафи М. Зеленая книга [Электронный ресурс] / М. Аль-Каддафи. — М.: Междунар. отношения, 1989. — 35 с. // Blikwomen.com.ua: Электронная библиотека. — Режим доступа: [http://blikwomen.com.ua/writer/8329/books/30406/al-kaddafi\\_muammar/zelenaya\\_book](http://blikwomen.com.ua/writer/8329/books/30406/al-kaddafi_muammar/zelenaya_book) (дата обращения: 08.08.2015).
5. Англо-русский и русско-английский словарь (краткий) [Текст] / под ред. О.С. Ахмановой и Е.А.М. Уилсон. — М.: Рус. яз., 1988. — 1056 с.
6. Андреев В.А. Ограниченность неоклассического анализа экономического роста [Текст] / В.А. Андреев // Научные ведомости Белгородского гос. ун-та: Научный рецензируемый журнал: Серия: Социально-экономические науки и право. — 2006. — № 5. — С. 346–349.
7. Андреев И.Л. К. Маркс о структуре и закономерностях развития первобытнообщинной формации в конспекте книги Л.Г. Моргана «Древнее общество» [Текст] / И.Л. Андреев // Советская этнография. — 1978. — № 1. — С. 34–47.
8. Аносов И.П. Основы эволюционной теории [Текст]: учеб. пособие / И.П. Аносов, Л.Я. Кулинич. — Киев, 1999. — 288 с.
9. Анчишкин А.И. Прогнозирование социалистической экономики [Текст] / А.И. Анчишкин. — М.: Экономика, 1973. — 294 с.
10. Артемова О.В. Стабилизация и экономический рост в условиях цикличности (макроэкономический подход) [Текст]: монография / О.В. Артемова. — Челябинск: Челяб. Дом печати, 2002. — 296 с.
11. Аслаева С.Ш. Система поддержки принятия решений на основе неравновесного анализа [Текст] / С.Ш. Аслаев, В.К. Нусратуллин. — Уфа: Башкирский ГАУ, 2006. — 168 с.
12. Лузан А.А. Институциональная экономика [Текст] / А.А. Лузан. — М.: ИНФРА-М, 2005. — 415 с.
13. Бабичев А.В. К единой геометрической теории управления [Текст] / А.В. Бабичев, А.Г. Бутковский, Сенно Похьелайнен. — М.: Наука, 2001. — 352 с.

14. *Бабурин В.Л.* Эволюция российских пространств: от Большого взрыва до наших дней (инновационно-синергетический подход) [Текст] / В.Л. Бабурин. — М.: Едиториал УРСС, 2002. — 272 с.
15. *Баликоев В.З.* Общая экономическая теория [Текст]: учеб. пособие / В.З. Баликоев. — Новосибирск: ЮКЭА, Модус, 1996. — 416 с.
16. *Барлыбаев Х.А.* Путь человечества: самоуничтожение или устойчивое развитие [Текст] / Х.А. Барлыбаев. — М.: Издание Государственной Думы, 2001. — 143 с.
17. *Барлыбаев Х.А.* Человек. Глобализация. Устойчивое развитие [Текст]: монография / Х.А. Барлыбаев. — М.: Изд-во РАГС, 2007. — 320 с.
18. *Басалаева Н.А.* Моделирование демографических процессов и трудовых ресурсов [Текст] / Н.А. Басалаева. — М.: Наука, 1978. — 88 с.
19. *Белюсов А.Р.* Этапы российской модели воспроизводства [Текст] / А.Р. Белюсов // Проблемы прогнозирования. — 2001. — № 2. — С. 4–23.
20. *Белянова А.М.* Экономический рост в свете прошлого и настоящего [Текст] / А.М. Белянова // Экономический рост и вектор развития современной России / под ред. К.А. Хубиева. — М.: Экономический факультет МГУ, ТЕИС, 2004. — С. 184–192.
21. *Бём-Баверк О.* Критика теории Маркса [Текст] / О. Бём-Баверк; сост. А.В. Куряев. — М., Челябинск: Социум, 2002. — 283 с.
22. Биологическая и социальная эволюция [Текст]: матер. науч. семинара. — Вып. № 7. — М.: Научный эксперт, 2013. — 152 с.
23. Биологическая кибернетика [Текст]: учеб. пособие / под ред. А.Б. Когана. — 2-е изд. — М.: Высшая школа, 1977. — 408 с.
24. *Блауг М.* Экономическая мысль в ретроспективе [Текст]: пер. с англ. / М. Блауг. — 4-е изд. — М.: Дело Лтд, 1994. — 720 с.
25. *Богачев В.Н.* Прибыль?!.. О рыночной экономике и эффективности капитала [Текст] / В.Н. Богачев. — М.: Финансы и статистика, 1993. — 287 с.
26. Большая экономическая энциклопедия [Текст]. — М.: ЭКСМО, 2007. — 816 с.
27. Большой экономический словарь [Текст] / под ред. А.Н. Азриляна. — 7-е изд., доп. — М.: Институт новой экономики, 2007. — 1472 с.
28. *Браверман Э.М.* Неравновесные модели экономических систем [Текст] / Э.М. Браверман, М.И. Левин. — М.: Наука. Гл. ред. физ.-мат. лит., 1981. — 304 с.
29. *Брагинский С.В.* Политическая экономия: дискуссионные проблемы, пути обновления [Текст] / С.В. Брагинский, Я.А. Певзнер. — М.: Мысль, 1991. — 299 с.
30. *Валентей Д.И.* Основы демографии [Текст]: учебник / Д.И. Валентей, А.Я. Кваша. — М.: Мысль, 1989. — 287 с.
31. Введение в философию [Текст]: учебник. В 2 частях / под общ. ред. И.Т. Фролова. — М.: Политиздат, 1989. — Ч. 1. — 367 с.; Ч. 2. — 639 с.
32. *Веблен Т.* Почему экономическая наука не является эволюционной дисциплиной? [Текст] / Т. Веблен // Истоки: из опыта изучения эконо-

- номики как структуры и процесса / Я.И. Кузьминов (гл. ред.), В.С. Автономов (зам. гл. ред.), О.И. Ананьев [и др.]; Гос ун-т – Высшая школа экономики. – 2-е изд. – М.: Изд. дом ГУ ВШЭ, 2007. – С. 10–32.
33. *Веблен Т.* Теория праздного класса [Текст] / Т. Веблен; пер. с англ. С.Г. Сорокиной. – М.: Прогресс, 1984. – 367 с.
  34. *Ведута Е.Н.* Стратегия и экономическая политика государства [Текст] / Е.Н. Ведута. – М.: Академический проект, 2003. – 456 с.
  35. *Вернадский В.И.* Биосфера и ноосфера [Текст] / В.И. Вернадский; предисловие Р.К. Баландина. – М.: Айрис-пресс, 2007. – 576 с.
  36. *Виноградов В.А.* Объективная экономика и хозяйственный механизм: Предмет, функции и способы управления общественным воспроизводством [Текст] / В.А. Виноградов. – М.: Наука, 1999. – 160 с.
  37. *Витт У.* Эволюционная экономика: интерпретационные исследования [Текст]: стенограмма обсуждения доклада / У. Витт // Теоретическая экономика: Труды семинара / под ред. А. Рубинштейна. – М.: ИЭ РАН, 2008. – Кн. II. – С. 112–132.
  38. *Витт У.* Экономическая теория и экономическая история – эволюционный пересмотр [Текст] / У. Витт; пер. с нем. Д.А. Шевченко; науч. редактирование перевода И.В. Розмаинского // Экономический вестник Ростовского государственного университета. – 2004. – Т. 2. – № 3. – С. 9–21.
  39. *Вишневский В.* Теория стоимости в экономической науке [Текст] / В. Вишневский // Экономист. – 2007. – № 5. – С. 35–45.
  40. *Воин А.М.* Единый метод обоснования научных теорий [Текст] / А.М. Воин. – СПб.: Алетейя, 2012. – 216 с.
  41. *Волькенштейн М.В.* Энтропия и информация [Текст] / М.В. Волькенштейн. – М.: Наука. Гл. ред. физ. – мат. лит., 1986. – 192 с.
  42. *Вольчик В.В.* Институциональная и эволюционная экономика [Текст]: учеб. пособие / В.В. Вольчик. – Ростов н/Д: Изд-во ЮФУ, 2011. – 228 с.
  43. *Воркуев Б.Л.* Ценность, стоимость и цена [Текст] / Б.Л. Воркуев. – М.: Изд-во МГУ, 1995. – 168 с.
  44. *Воронин В.Т.* Динамика социально-экономического развития: Анализ временных лагов [Текст] / В.Т. Воронин. – Новосибирск: Наука. Сиб. отделение, 1989. – 189 с.
  45. *Воронин В.Т.* О лаговой структуре динамики социально-экономических процессов [Текст] / В.Т. Воронин, Ю.В. Овсиенко // Изв. АН СССР. Сер. экон. – 1986. – № 2. – С. 112–122.
  46. *Воронцов-Вельяминов Б.А.* Очерки о Вселенной [Текст] / Б.А. Воронцов-Вельяминов. – 8-е изд., перераб. – М.: Наука. Гл. ред. физ. – мат. лит., 1980. – 672 с.
  47. *Восленский М.С.* Номенклатура. Господствующий класс Советского Союза [Текст] / М.С. Восленский. – М.: Советская Россия, Октябрь, 1991. – 624 с.

48. *Гильфердинг Р.* Финансовый капитал (Новейшая фаза в развитии капитализма) [Текст] / Р. Гильфердинг; пер с нем. И. Степанова. — 4-е изд., стереотипное. — М.: Госиздат, 1924. — 460 с.
49. *Глазьев С.Ю.* Современная теория длинных волн в развитии экономики [Текст] / С.Ю. Глазьев // Экономическая наука современной России. — 2012. — № 2 (57). — С. 8–27.
50. *Глазьев С.* Встать в полный рост (доклад Изборскому клубу) [Электронный ресурс] / С. Глазьев, С. Батчиков, А. Кобяков // Изборский клуб: Электронный сайт. — Режим доступа: <http://www.izborsk-club.ru/content/articles/4273/> (дата публикации: 23.11.2014).
51. *Глазьев С.Ю.* Геноцид [Текст] / С.Ю. Глазьев. — М.: ТЕРРА, 1998. — 320 с.
52. *Глазьев С.Ю.* К стратегии социальной справедливости и развития [Электронный ресурс] / С.Ю. Глазьев // Изборский клуб: Электронный сайт. — Режим доступа: <http://www.izborsk-club.ru/content/articles/6451/> (дата публикации: 03.08.2015).
53. *Глазьев С.Ю.* Стратегия и концепция социально-экономического развития России: до 2020 года: экономический анализ [Электронный ресурс] / С.Ю. Глазьев // Синергетика, нелинейная динамика и междисциплинарные исследования: Электронный сайт. — Режим доступа: <http://nonlin.ru/print/171> (12.02.2011).
54. *Голубенцев А.Н.* Термодинамика процесса производства [Текст] / А.Н. Голубенцев. — Киев: Техника, 1969. — 160 с.
55. Государство и олигархия: Доклад совета по национальной стратегии в 2003 году. Полный текст [Электронный ресурс] // Архив интроверта: Электронный сайт. — Режим доступа: <http://introvertum.com/gosudarstvo-i-oligarhiya-doklad-soveta-po-natsionalnoy-strategii-v-2003-godu-polnyiy-tekst/> (дата публикации: 19.01.2017).
56. *Гранберг А.Г.* Динамические модели народного хозяйства [Текст]: учеб. пособие / А.Г. Гранберг. — М.: Экономика, 1985. — 240 с.
57. *Губанов С.* К тенденции расширения воспроизводства и умножения общественного богатства (опыт теоретического анализа) [Текст] / С. Губанов // Экономист. — 1992. — № 1. — С. 117–127.
58. *Губанов С.* Макроэкономическое регулирование: за какой моделью будущее? [Текст] / С. Губанов // Экономист. — 1992. — № 6. — С. 56–70.
59. *Губанов С.С.* Темпы роста и воздействие на них государства [Текст] / С.С. Губанов // Экономический рост и вектор развития современной России / под ред. К.А. Хубиева. — М.: Экономический факультет МГУ, ТЕИС, 2004. — С. 37–59.
60. *Гугняк В.Я.* Институциональная парадигма в политической экономике: На примере Франции [Текст] / В.Я. Гугняк. — М.: Наука, 1999. — 174 с.
61. *Гусаров Ю.В.* Адаптация экономической системы к циклическим изменениям [Текст] / Ю.В. Гусаров. — Саратов: Изд-во Саратов. ун-та, 1995. — 308 с.

62. *Давиденко И.В.* Ресурсы цивилизации [Текст] / И.В. Давиденко, Я.А. Кеслер. — М.: Всеобщие исследования; ЭКСМО, 2005. — 544 с.
63. *Дарвин Ч.* Происхождение видов путем естественного отбора [Текст] / Ч. Дарвин. — 2-е изд., доп. — СПб.: Наука, 2001. — 568 с.
64. *Делокаров К.Х.* Системная парадигма современной науки и синергетика [Текст] / К.Х. Делокаров // Общественные науки и современность. — 2000. — № 6. — С. 110–118.
65. *Делягин М.Г.* Мировой кризис: Общая теория глобализации [Текст] / М.Г. Делягин. — 3-е изд. — М.: ИНФРА-М, 2003. — 768 с.
66. *Джилас М.* Лицо тоталитаризма [Текст] / М. Джилас. — М.: Новости, 1992. — 541 с.
67. *Джордж Г.* Прогресс и бедность. Исследование причины промышленных застоев, и бедности, растущей вместе с ростом богатства... Средство избавления [Электронный ресурс] / Г. Джордж; пер. с англ. С.Д. Николаева. — San Francisco, 1879; С. — Петербург, 1896. — 382 с. — Режим доступа: [http://www.economics.kiev.ua/download/pb/pr\\_022.html](http://www.economics.kiev.ua/download/pb/pr_022.html) (11.07.2010).
68. Динамическая теория биологических популяций [Текст] / под ред. Р.А. Полуэктова. — М.: Наука, 1974. — 455 с.
69. *Дози Дж.* Экономическая координация и динамика: некоторые особенности альтернативной эволюционной парадигмы [Электронный ресурс] / Дж. Дози // Экономический портал. — Режим доступа: <http://institutiones.com/general/2151-ekonomicheskaya-koordinaciya-i-dinamika.html> (дата обращения: 02.03.2015).
70. *Дорошенко М.Е.* Анализ неравновесных состояний и процессов в макроэкономических моделях [Текст] / М.Е. Дорошенко. — М.: Экономический факультет МГУ, ТЕИС, 2000. — 206 с.
71. *Дрейер О.К.* Экология и устойчивое развитие [Текст]: учеб. пособие / О.К. Дрейер, В.А. Лось. — М.: Изд-во УРАО, 1997. — 224 с.
72. *Дубнищева Т.Я.* Концепция современного естествознания [Текст]: учебник / Т.Я. Дубнищева. — 3-е изд. — М.: Маркетинг, Новосибирск: Изд-во ЮКЭА, 2001. — 832 с.
73. *Евстигнеева Л.П.* Стратегический выбор типов экономического роста [Текст] / Л.П. Евстигнеева, Р.Н. Евстигнеев. — М.: ИЭ РАН, 2008. — 52 с.
74. *Евстигнеева Л.П.* Экономический рост: либеральная альтернатива [Текст] / Л.П. Евстигнеева, Р.Н. Евстигнеев. — М.: Наука, 2005. — 519 с.
75. *Егишянц С.А.* Тупики глобализации: торжество прогресса или игры сатанистов? [Текст] / С.А. Егишянц. — М.: Вече, 2004. — 448 с.
76. *Жуковский В.* Российская экономика становится все более спекулятивной [Электронный ресурс] / В. Жуковский // Форум.мск.ру: Открытая электронная газета. — Режим доступа: <http://forum-msk.org/material/news/9635811.html> (10.11.2012).

77. *Забелин И.М.* Человечество — для чего оно? [Электронный ресурс] / И.М. Забелин. — М.: Советский писатель, 1970. — 137 с. — Режим доступа: [www.zeitgeistmovie.ru](http://www.zeitgeistmovie.ru) (дата обращения: 19.06.2009).
78. Законы земли [Текст]. — М.: РИПОЛ КЛАССИК, 2001. — 384 с.
79. *Занг В. — Б.* Синергетическая экономика. Время и перемены в нелинейной экономической теории [Текст] / В. — Б. Занг; пер с англ. — М.: Мир, 1999. — 335 с.
80. *Зверев О.А.* Моделирование экономического роста и анализ динамики российской экономики в переходный период [Текст] / О.А. Зверев // Вестник Московского университета. Сер. 6. — Экономика. — 2000. — № 6. — С. 56–72.
81. *Зоидов К.Х.* Эволюционный подход и его значение для развития экономической науки в постсоветских странах [Текст] / К.Х. Зоидов // Экономика и математические методы. — 2009. — Т. 45. — № 2. — С. 96–112.
82. *Зяблюк Р.Т.* Трудовая теория стоимости и полезность [Текст] / Р.Т. Зяблюк. — М.: Экономический факультет, ТЕИС, 2001. — 448 с.
83. *Илларионов А.* Инфляция и экономический рост [Текст] / А. Илларионов // Вопросы экономики. — 1997. — № 8. — С. 91–111.
84. *Ильин И.В.* Образование, общество, природа: Эволюционный подход и глобальные перспективы [Текст] / И.В. Ильин, А.Д. Урсул; предисл. В.А. Садовниченко. — М.: Издательство Московского университета, 2016. — 556 с.
85. *Ильин И.В.* Глобальный эволюционизм: идеи, проблемы, гипотезы [Текст] / И.В. Ильин, А.Д. Урсул, Т.А. Урсул. — М.: Издательство Московского университета, 2012. — 616 с.
86. Институциональная экономика [Текст]: учеб. пособие / под рук. акад. Д.С. Львова. — М.: ИНФРА-М, 2001. — 318 с.
87. *Интрилигатор М.* Математические методы оптимизации и экономическая теория [Текст] / М. Интрилигатор; пер. с англ. под ред. и с предисл. А.А. Конюса. — М.: Прогресс, 1975. — 607 с.
88. *Иншаков О.В.* Эволюционный подход в экономической науке современной России [Текст] / О.В. Иншаков // Экономическая теория в XXI веке — 2 (9): Глобальное и национальное в экономике / под ред. Ю.М. Осипова, В.В. Чекмарева, Е.С. Зотовой. — В 2 т. Т. 1. — М.: Экономистъ, 2004. — С. 31–37.
89. Исследования по общей теории систем [Текст]: сб. переводов / общ. ред. и вступ. статья В.Н. Садовского и Э.Г. Юдина. — М.: Прогресс, 1969. — 520 с.
90. История экономических учений [Текст]: учеб. пособие / под ред. В. Автономова, О. Ананьина, Н. Макашевой. — М.: ИНФРА-М, 2003. — 784 с.
91. *Казначеев В.П.* Очерки о природе живого вещества и интеллекта на планете Земля: Проблемы космопланетарной антропоэкологии [Текст] / В.П. Казначеев, А.В. Трофимов. — Новосибирск: Наука, 2004. — 312 с.

92. *Калашников М.* Зачем создан «деструктинтерн»? (О смысле новой мировой революции) [Электронный ресурс] / М. Калашников // Изборский клуб: Электронный сайт. — Режим доступа: <http://www.izborsk-club.ru/content/articles/2440/> (дата публикации: 03.01.2014).
93. *Кантарбаева А.К.* Предпринимательство: институционально-эволюционный подход [Текст] / А.К. Кантарбаева. — Алматы: Раритет, 2000. — 200 с.
94. *Капица С.П.* Синергетика и прогнозы будущего [Текст] / С.П. Капица, С.П. Курдюмов, Г.Г. Малинецкий. — М.: Наука, 1997. — 285 с.
95. *Катасонов В.Ю.* Капитализм. История и идеология «денежной цивилизации» [Текст] / В.Ю. Катасонов; науч. ред. О.А. Платонов. — М.: Институт русской цивилизации. — 2013. — 1072 с.
96. *Катасонов В.Ю.* Об «объективных» законах экономики. Мой ответ Евгению Скобликову [Электронный ресурс] / В.Ю. Катасонов // Русское экономическое общество им. С.Ф. Шарапова: Электронный сайт. — Режим доступа: <http://reosh.ru/ob-obektivnyx-zakonax-ekonomiki-moj-otvet-evgeniyu-skoblikovu.html> (дата публикации: 05.07.2016).
97. *Кейнс Дж.М.* Общая теория занятости, процента и денег [Текст] / Дж.М. Кейнс. — М.: Гелиос АРВ, 1999. — 352 с.
98. *Кириленко Г.Г.* Краткий философский словарь [Текст] / Г.Г. Кириленко, Е.В. Шевцов. — М.: АСТ: СЛОВО, Полиграфиздат, 2010. — 480 с.
99. *Кириленко Г.Г.* Философский словарь. Справочник студента [Текст] / Г.Г. Кириленко, Е.В. Шевцов. — М.: СЛОВО: АСТ, 2002. — 704 с.
100. *Кириченко Н.А.* Термодинамика, статистическая и молекулярная физика [Текст]: учеб. пособие / Н.А. Кириченко. — М.: МФТИ, 2003. — 179 с.
101. Классики кейнсианства [Текст]. В 2 т. — М.: Экономика, 1997. — Т. I. К теории экономической динамики / Р. Харрод. Экономические циклы и национальный доход. Ч. I–II / Э. Хансен. Предисл., сост. А.Г. Худокормов. — 416 с.
102. Классики кейнсианства [Текст]. В 2 т. — М.: Экономика, 1997. — Т. II. Экономические циклы и национальный доход. Ч. III–IV / Э. Хансен. Сост. А.Г. Худокормов. — 431 с.
103. *Климонтович Н.Ю.* Без формул о синергетике [Текст] / Н.Ю. Климонтович. — Мн.: Выш. шк., 1986. — 223 с.
104. *Кобринский Н.Е.* Экономическая кибернетика [Текст]: учебник / Н.Е. Кобринский, Е.З. Майминас, А.Д. Смирнов. — М.: Экономика, 1982. — 408 с.
105. *Колеман Дж.* Комитет 300. Тайны мирового правительства [Текст] / Дж. Колеман. — М.: Витязь, 2007. — 350 с.
106. *Кондратьев Н.Д.* Проблемы экономической динамики [Текст] / Н.Д. Кондратьев. — М.: Экономика, 1989. — 526 с.



107. *Константинов В.М.* Моделирование роста народного благосостояния в народнохозяйственных планах и прогнозах [Текст] / В.М. Константинов. — М.: Наука, 1986. — 190 с.
108. *Конторов Д.С.* Основы физической экономики (Физические аналогии и модели в экономике) [Текст] / Д.С. Конторов, Н.В. Михайлов, Ю.С. Саврасов. — М.: Радио и связь, 1999. — 184 с.
109. *Корняков В.* О непрерывности и показателях воспроизводства [Текст] / В. Корняков // Экономист. — 2007. — № 6. — С. 50–58.
110. *Коршунов Ю.М.* Математические основы кибернетики [Текст]: учеб. пособие для вузов / Ю.М. Коршунов. — 2-е изд. — М.: Энергия, 1980. — 424 с.
111. *Косолапова Л.Г.* Эволюция популяций. Дискретное математическое моделирование [Текст] / Л.Г. Косолапова, Б.Г. Ковров; отв. ред. Н.С. Абросов. — Новосибирск: Наука. Сиб. отделение, 1988. — 93 с.
112. *Костко О.К.* Универсальный справочник по физике [Текст] / О.К. Костко. — М.: Лист Нью, Вече, 2002. — 480 с.
113. *Кропоткин П.А.* Взаимная помощь как фактор эволюции [Текст] / П.А. Кропоткин. — М.: Самообразование, 2007. — 161 с.
114. *Кузнецов Б.* Мировая экономика: глобализационный процесс [Текст]: учеб. пособие / Б. Кузнецов, Р. Каюмов, С. Кузнецова. — Наб. Челны: Изд-во КамПИ, 2004. — 275 с.
115. *Кузнецов Б.Л.* Введение в экономическую синергетику [Текст] / Б.Л. Кузнецов. — Наб. Челны: Изд-во КамПИ, 1999. — 304 с.
116. *Кузнецов Б.Л.* К новой институционально-синергетической парадигме развития [Электронный ресурс] / Б.Л. Кузнецов // Синергетика, нелинейная динамика и междисциплинарные исследования: Электронный сайт. — Режим доступа: <http://nonlin.ru/print/251> (12.02.2011).
117. *Кузнецов Б.Л.* Синергетический менеджмент в машиностроении [Текст]: учеб. пособие / Б.Л. Кузнецов. — Наб. Челны: Изд-во КамПИ, 2003. — 400 с.
118. *Кун Т.* Структура научных революций [Текст]: пер. с англ. / Т. Кун; сост. В.Ю. Кузнецов. — М.: АСТ, 2003. — 605 с.
119. *Курдюмов С.П.* Синергетика — теория самоорганизации. Идеи, методы, перспективы [Текст] / С.П. Курдюмов, Г.Г. Малинецкий. — М.: Знание, 1983. — 64 с.
120. *Ларуш Линдон Х., мл.* Вы на самом деле хотели бы знать все об экономике? [Текст] / Х. Ларуш Линдон, мл.; пер с англ.; под ред. Т.В. Мурановского. — М., 1992. — 207 с.
121. *Левашов Н.* Теория Вселенной и объективная реальность [Электронный ресурс] / Н. Левашов // Крамола: Электронный сайт. — Режим доступа: <http://www.kramola.info/vesti/kosmos/teorija-vselennoj-i-obektivnaja-realnost> (дата обращения: 20.07.2015).
122. *Лешкевич Т.Г.* Философия [Текст]: курс лекций / Т.Г. Лешкевич. — М.: ИНФРА-М, 2000. — 240 с.
123. *Лисин В.С.* Макроэкономическая теория и политика экономического роста [Текст] / В.С. Лисин. — М.: Экономика, 2004. — 320 с.

124. *Лопатников Л.И.* Экономико-математический словарь [Текст] / Л.И. Лопатников. — М.: Наука, 1987. — 510 с.
125. *Лукинов И.И.* Эволюция экономических систем [Текст] / И.И. Лукинов. — М.: Экономика. — 567 с.
126. *Львов Д.С.* Развитие экономики России и задачи экономической науки [Текст] / Д.С. Львов. — М.: Экономика, 1999. — 79 с.
127. *Львов Д.С.* Экономика развития [Текст] / Д.С. Львов. — М.: Экзамен, 2002. — 512 с.
128. *Маевский В.* Воспроизводство основного капитала и экономическая теория [Текст] / В. Маевский // Вопросы экономики. — 2010. — № 3. — С. 65–85.
129. *Маевский В.И.* Введение в эволюционную экономику [Текст] / В.И. Маевский; Российская Академия Наук. Институт экономики. Центр эволюционной экономики. — М.: Япония сегодня, 1997. — 234 с.
130. *Маевский В.И.* Эволюционная теория и неравновесные процессы (на примере США) [Текст] / В.И. Маевский // Экономическая наука современной России. — 1999. — № 4. — С. 45–62.
131. *Маевский В.И.* Элементы новой теории воспроизводства [Текст] / В.И. Маевский. — М.: ИЭ РАН, 2008. — 42 с.
132. *Макашева Н.А.* Эволюционная экономика [Текст] / Н.А. Макашева // История экономических учений: учеб. пособие / под ред. В. Автономова, О. Ананьина, Н. Макашевой. — М.: ИНФРА-М, 2003. — С. 621–638.
133. *Макконнелл К.Р.* Экономикс: принципы, проблемы и политика [Текст]: пер. 17-го англ. изд. / К.Р. Макконнелл, С.Л. Брю. — М.: ИНФРА-М, 2009. — XXVIII, 916 с.
134. *Малинецкий Г.Г.* Процессы глобализации и компьютерное моделирование [Электронный ресурс] / Г.Г. Малинецкий, С.А. Махов, С.А. Посашков // Синергетика, нелинейная динамика и междисциплинарные исследования: Электронный сайт. — Режим доступа: <http://nonlin.ru/print/222> (12.02.2011).
135. *Маркс К.* Капитал. Критика политической экономии [Текст] / К. Маркс. Т. 3. Кн. 3: Процесс капиталистического производства, взятый в целом. — Ч. 2 / под ред. Ф. Энгельса. — М.: Политиздат, 1989. — VI, 509–1078 с.
136. *Маркс К.* Капитал. Критика политической экономии [Текст] / К. Маркс. Т. 1. Кн.1: Процесс производства капитала. — М.: Политиздат, 1978. — 907 с.
137. *Маршалл А.* Принципы экономической науки [Текст]: пер. с англ. В 3 т. / А. Маршалл. — М.: Прогресс, 1993. — Т. I. — 415 с.; Т. II. — 310 с.; Т. III. — 351 с.
138. *Матвеев В.В.* Природа прибыли коммерческих предприятий [Текст] / В.В. Матвеев, Р.А. Галиахметов // Проблемы региональной экономики: Межтер. науч. — произв. журнал / Институт экономики и управления УдГУ. — Ижевск, 1998. — № 9–10. — С. 35–46.

139. Математика и кибернетика в экономике: Словарь-справочник [Текст]. — 2-е изд. — М.: Экономика, 1975. — 700 с.
140. Математическое моделирование макроэкономических процессов [Текст]: учеб. пособие / И.В. Котов, Г.В. Шалабин, А.В. Воронцовский [и др.]. — Л.: Изд-во Ленингр. ун-та, 1980. — 232 с.
141. Материалистическая диалектика как общая теория развития (Диалектика общественного развития) [Текст]. — М.: Наука, 1987. — 559 с.
142. *Моисеев Н.Н.* Алгоритмы развития [Текст] / Н.Н. Моисеев. — М.: Наука, 1987. — 304 с.
143. *Моисеев Н.Н.* Модели экологии и эволюции [Текст] / Н.Н. Моисеев. — М.: Знание, 1983. — 64 с.
144. *Моисеев Н.Н.* Можно ли говорить о России в будущем времени? Россия в контексте «судьбы цивилизаций» [Текст] / Н.Н. Моисеев // Экономическая наука современной России. — 1998. — № 2. — С. 68–79.
145. Момент истины: Россия и санкции Запада (доклад группы экспертов под руководством академика РАН С.Ю. Глазьева) [Электронный ресурс] // Изборский клуб: Электронный сайт. — Режим доступа: <http://www.izborsk-club.ru/content/articles/3397/> (дата публикации: 24.06.2014).
146. *Мотылева Л.С.* Концепция современного естествознания [Текст]: учебник / Л.С. Мотылева, В.А. Скоробогатов, А.М. Судариков. — СПб.: Союз, 2000. — 320 с.
147. *Нариньяни А.С.* Между эволюцией и сверхвысокими технологиями: новый человек ближайшего будущего [Электронный ресурс] / А.С. Нариньяни // Forum.msk.ru: Открытая электронная газета. — Режим доступа: <http://forum-msk.org/print.html?id=3603231> (опубликовано: 13.07.2010).
148. *Неведимов Д.* Религия денег или Лекарство от Рыночной Экономики [Электронный ресурс] / Д. Неведимов. — 465 с. — Режим доступа: <http://www.duel.ru/publish/nevedimov/rd.htm> (дата обращения: 15.10.2010).
149. *Никифоров Л.В.* Социальные аспекты воспроизводства [Текст] / Л.В. Никифоров, И.А. Погосов, И.В. Соболева. — М.: ИЭ РАН, 2008. — 72 с.
150. *Нуреев Р.М.* Курс микроэкономики [Текст]: учебник / Р.М. Нуреев. — 3-е изд. — М.: Норма: ИНФРА-М, 2014. — 624 с.
151. *Нуреев Р.М.* Экономика развития: модели становления рыночной экономики [Текст]: учебник / Р.М. Нуреев. — 2-е изд. — М.: Норма, 2008. — 640 с.
152. *Нусратуллин В.К.* Закон стоимости в неравновесной теории [Текст] / В.К. Нусратуллин // Труды Всерос. симпозиума по экономической теории. В 3 ч. — Екатеринбург: Институт экономики УрО РАН, 2003. — Ч. 1. — С. 64–67.
153. *Нусратуллин В.К.* Имитационные системы в планировании животноводства [Текст] / В.К. Нусратуллин. — Уфа, 1991. — 176 с.

154. *Нусратуллин В.К.* К новой экономической теории (часть 1–3) [Электронный ресурс] / В.К. Нусратуллин // Экономический портал: Федеральный образовательный портал. — Режим доступа: <http://instituciones.com/theories/2027-k-novoj-ekonomicheskoy-teorii.html> (10.05.2012).
155. *Нусратуллин В.К.* Моделирование социальных процессов [Текст]: учеб. пособие / В.К. Нусратуллин. — Уфа: Восточный университет, 1999. — 64 с.
156. *Нусратуллин В.К.* Неравновесная экономика [Текст]: монография / В.К. Нусратуллин. — 2-е изд., допол. — М.: Компания Спутник<sup>+</sup>, 2006. — 482 с.
157. *Нусратуллин В.К.* Неравновесная экономика: теория и приложения [Текст] / В.К. Нусратуллин. — Deutschland, Saarbrücken: LAP LAMBERT Academic Publishing, 2011. — 478 p.
158. *Нусратуллин В.К.* Нет будущего России вне столбовой дороги общечивилизационного развития (политэкономический анализ) [Электронный ресурс] / В.К. Нусратуллин // ЭиФ. — № 20. — 2016. — 31.08. — Режим доступа: <http://www.eifgaz.ru/nusratullin-201-16.htm> (дата обращения: 02.09.2016).
159. *Нусратуллин В.К.* О теоретико-методологических основаниях новой научной парадигмы решения социально-экономических проблем современности [Текст] / В.К. Нусратуллин // Кондратьевские волны: к 125-летию со дня рождения Н.Д. Кондратьева: ежегодник / отв. ред. Л.Е. Гринин, А.В. Коротаев. — Волгоград: Учитель, 2018. — (304 с.) — С. 230–240.
160. *Нусратуллин В.К.* Планирование, программирование и прогнозирование в государственном управлении [Текст]: учеб. пособие / В.К. Нусратуллин. — Уфа: РИО БАГСУ, 1999. — 87 с.
161. *Нусратуллин В.К.* Рента и регулирование экономических отношений (в новейшей модели экономики) [Текст] / В.К. Нусратуллин; ИЭС УНЦ РАН. — Уфа, 1996. — 256 с.
162. *Нусратуллин В.К.* Стратегическое планирование [Текст]: учеб. пособие / В.К. Нусратуллин. — Уфа: Восточный университет, 2004. — 160 с.
163. *Нусратуллин В.К.* Альтернативная экономическая теория и перспективы развития мировой цивилизации [Текст] / В.К. Нусратуллин, Р.Ф. Кабиров, И.В. Нусратуллин. — Уфа: Гилем, Башк. энцикл., 2014. — 80 с.
164. *Нусратуллин В.К.* Evolutionary theory of economic development (эволюционная теория развития экономики) [Текст] / В.К. Нусратуллин, И.В. Нусратуллин. — Raleigh, North Carolina, USA: Lulu Press, 2016. — 234 p.
165. *Нусратуллин В.К.* Некоторые аспекты развития экономики и общества [Текст] / В.К. Нусратуллин, И.В. Нусратуллин // Мировые кризисы XXI века: причины, альтернативы преодоления (Россия в глобальном

- контексте): матер. конф. 28–29 апр. 2009 г. / под общ. ред. А.В. Бузгалина. — М.: Культурная революция, 2009. — С. 453–456.
166. *Нусратуллин В.К.* О путях бескризисного развития экономики и общества [Текст] / В.К. Нусратуллин, И.В. Нусратуллин // Экономические науки: Научно-информационный журнал. — 2009. — № 3 (52). — С. 23–30.
167. *Нусратуллин В.К.* Общественное воспроизводство и экономический рост: формализация и моделирование [Текст] / В.К. Нусратуллин, И.В. Нусратуллин. — Raleigh, North Carolina, USA: Lulu Press, Inc, 2015. — 184 p.
168. *Нусратуллин В.К.* Теоретические аспекты развития экономики и общества в связи с финансовым кризисом [Текст] / В.К. Нусратуллин, И.В. Нусратуллин // Экономика и управление. — 2009. — № 2. — С. 24–29.
169. *Нусратуллин В.К.* Теоретический анализ проблем устойчивого развития современной экономики [Текст] / В.К. Нусратуллин, И.В. Нусратуллин. — Уфа: АН РБ, Гилем, 2012. — 168 с.
170. *Нусратуллин В.К.* Эволюция экономических и общественно-политических систем: горизонты будущего [Текст] / В.К. Нусратуллин, И.В. Нусратуллин // Итоги науки в теории и практике 2018: сборник научных работ 46-й Международной научной конференции Евразийского Научного Объединения (г. Москва, декабрь 2018). — М.: ЕНО, 2018. — С. 258–261.
171. *Ожегов С.И.* Словарь русского языка [Текст] / С.И. Ожегов; под ред. Н.Ю. Шведовой. — 10-е изд. — М.: Сов. энциклопедия, 1973. — 846 с.
172. *Ойкен В.* Основные принципы экономической политики [Текст]: пер. с нем. / В. Ойкен. — М.: Прогресс, 1995. — 496 с.
173. *Ойкен В.* Основы национальной экономики [Текст]: пер. с нем. / В. Ойкен. — М.: Экономика, 1996. — 351 с.
174. *Орехов А.М.* Эволюционный метод в экономическом исследовании [Текст] / А.М. Орехов // *Орехов А.М.* Методы экономических исследований: учеб пособие. — М.: ИНФРА-М, 2009. — (392 с.) — С. 173–203.
175. *Острецов И.Н.* Введение в философию ненасильственного развития [Текст]: монография / И.Н. Острецов. — Ростов-на-Дону: Комплекс, 2022. — 231 с.
176. *Павлов К.В.* Теория экономического ядра [Текст] / К.В. Павлов, М.И. Шишкин. — Ижевск: Удмуртия, 1996. — 92 с.
177. *Панарин А.С.* Цивилизации и варварство: будущее России в глобальной перспективе [Электронный ресурс] / А.С. Панарин // Центр научной политической мысли и идеологии (Центр Сулакшина): Электронный сайт. — Режим доступа: <http://rusrand.ru/forecast/civilizacii-i-varvarstvo-buduschee-rossii-v-globalnoy-perspektive> (дата публикации: 11.04.2016).
178. Перспективное планирование сельскохозяйственного предприятия с учетом производственного направления (методические основы ис-

- пользования линейно-динамической модели) [Текст] / Э.Н. Крылатых, Ф.А. Гальминас, Г.В. Гаврилов. — М.: ВНИИ кибернетики МСХ СССР, 1970. — 83 с.
179. *Петров А.А.* Математическое моделирование экономического развития [Текст] / А.А. Петров. — М.: Знание, 1984. — 64 с.
180. *Петров А.А.* Экономика. Модели. Вычислительный эксперимент [Текст] / А.А. Петров. — М.: Наука, 1996. — 251 с.
181. *Пихорович П.* Стоит ли политэкономии возрождаться, а если стоит, то для чего [Электронный ресурс] / П. Пихорович // Пропаганда: Научно-популярный журнал. — Режим доступа: <http://propaganda-journal.net/5302.html> (дата публикации: 22.04.2012).
182. *Погосов И.А.* Воспроизводство в России в 2000–2006 гг. Использование ВВП на накопление капитала и конечное потребление [Текст] / И.А. Погосов. — М.: ИЭ РАН. — 62 с.
183. Политическая экономия и воспроизводство [Текст]: матер. 4-х Кронродовских чтений / ред. кол. Д.Е. Сорокин, М.И. Войсков. — М.: ИЭ РАН, 2009. — 346 с.
184. Политическая экономия [Текст]: словарь / под ред. М.И. Волкова. — М.: Политиздат, 1979. — 463 с.
185. Политическая экономия [Текст]: учебник / А.М. Румянцев, Г.А. Козлов, М.И. Волков [и др.]. В 2 т. Т. 1. Капиталистический способ производства / ред. тома Г.А. Козлов. — 2-е изд. — М.: Политиздат, 1977. — 608 с.
186. Политическая экономия [Текст]: учебник / А.М. Румянцев, Т.С. Хачатуров, О.Т. Богомолов [и др.]. В 2 т. Т. 2. Социализм — первая фаза коммунистического способа производства / ред. тома М.И. Волков. — 2-е изд. — М.: Политиздат, 1977. — 574 с.
187. Политическая экономия [Текст]: учебник для вузов / В.А. Медведев, Л.И. Абалкин, О.И. Ожерельев [и др.]. — М.: Политиздат, 1988. — 735 с.
188. *Поппер К.* Логика и рост научного знания: Избранные работы [Текст]: пер. с англ. / К. Поппер. — М.: Прогресс, 1983. — 605 с.
189. *Поспелов И.Г.* Модель современной экономики России: методы, технология, результаты [Электронный ресурс] / И.Г. Поспелов // Синергетика, нелинейная динамика и междисциплинарные исследования: Электронный сайт. — Режим доступа: <http://nonlin.ru/print/179> (12.02.2011).
190. *Прангишвили И.В.* Энтропийные и другие системные закономерности: Вопросы управления сложными системами [Текст] / И.В. Прангишвили; Ин-т проблем управления им. В.А. Трапезникова. — М.: Наука, 2003. — 428 с.
191. *Проханов А.* Путин — русский мечтатель [Электронный ресурс] / А. Проханов // Академия тринитаризма: Электронный сайт. — Режим доступа: <http://www.trinitas.ru/rus/doc/0012/001g/00124616.htm> (дата обращения: 05.02.2019).

192. *Прыкин Б.В.* Новейшая теоретическая экономика. Гиперэкономика (концепции философии и естествознания в экономике) [Текст]: учебник / Б.В. Прыкин. — М.: Банки и биржи, ЮНИТИ, 1998. — 445 с.
193. Путь в XXI век: стратегические проблемы и перспективы российской экономики [Текст] / рук. авт. кол. Д.С. Львов. — М.: Экономика, 1999. — 793 с.
194. *Пых Ю.А.* Равновесие и устойчивость в моделях популяционной динамики [Текст] / Ю.А. Пых. — М.: Наука, 1983. — 184 с.
195. Равновесие и неравновесие социально-экономических систем [Текст] / под ред. А.И. Добрынина, Д.Ю. Миропольского. — СПб.: Изд-во СПб ГУЭФ, 1998. — 342 с.
196. Развитие политико-экономической мысли в современной России [Текст]: кол. монография / гл. ред. В.М. Юрьев, отв. ред. В.Г. Лоскутов; М-во обр. и науки РФ, ФГБОУ ВПО «Тамб. гос. ун-т им. Г.Р. Державина». — Тамбов: Издательский дом ТГУ им. Г.Р. Державина, 2015. — 432 с.
197. *Разумихин Б.С.* Физические модели и методы теории равновесия в программировании и экономике [Текст] / Б.С. Разумихин. — М.: Наука. Гл. ред. физ. — мат. лит., 1975. — 304 с.
198. *Реймерс Н.Ф.* Популярный биологический словарь [Текст] / Н.Ф. Реймерс. — М.: Наука, 1990. — 544 с.
199. *Рикардо Д.* Начала политической экономии и налогового обложения [Текст] / Д. Рикардо // Антология экономической классики / предисл. И.А. Столярова. — М.: ЭКОНОВ, КЛЮЧ, 1993. — С. 397–473.
200. *Розмаинский Я.* О методологических основаниях мейнстрима и гетеродоксии в экономической теории [Электронный ресурс] / Я. Розмаинский // Экономический портал: Федеральный общеобразовательный портал. — Режим доступа: <http://institutions.com/general/1073-o-metodologicheskikh-osnovaniyah-mejnstrima-i-geterodoksii-v-ekonomicheskoy-teorii.html> (14.11.2012).
201. *Рузавин Г.* Самоорганизация как основа эволюции экономических систем [Текст] / Г. Рузавин // Вопросы экономики. — 1996. — № 3. — С. 103–114.
202. *Рузавин Г.И.* Концепция современного естествознания [Текст]: учебник / Г.И. Рузавин. — М.: Культура и спорт, ЮНИТИ, 1999. — 288 с.
203. *Румянцева Е.Е.* Новая экономическая энциклопедия [Текст] / Е.Е. Румянцева. — М.: ИНФРА-М, 2005. — VI, 724 с.
204. *Румянцева С.Ю.* Сопоставление теорий эволюции циклов Вернадского, Кондратьева, Кузнеця и Шумпетера [Текст] / С.Ю. Румянцева // Партнерство цивилизаций. — 2013. — № 3. — С. 161–178.
205. *Рязанов В.Т.* Экономическое развитие России. Реформы и российское хозяйство в XIX–XX вв. [Текст] / В.Т. Рязанов. — СПб.: Наука, 1998. — 796 с.
206. *Садченко К.В.* Законы экономической эволюции [Текст] / К.В. Садченко. — М.: Дело и Сервис, 2007. — 272 с.

207. *Сажина М.А.* Экономическая теория [Текст]: учебник / М.А. Сажина, Г.Г. Чибриков. — 2-е изд. — М.: Норма, 2009. — 672 с.
208. Самые богатые семьи в мире [Электронный ресурс] // Profianalytics Электронный сайт. — Режим доступа: <https://traders-union.ru/profianalytics/samye-bogatyie-semi-v-mire/> (дата обращения: 29.04.2018).
209. *Саттон Э.* Власть доллара [Электронный ресурс] / Э. Саттон // Русский Интеллектуально-Познавательный Ресурс «ВЕЛЕСОВА СЛОБОДА». — 58 с.: Электронный сайт. — Режим доступа: [http://www.r-5.org/files/books/economics/cycles/Antony\\_Sutton-The\\_Federal\\_Reserve\\_Conspiracy-RU.pdf](http://www.r-5.org/files/books/economics/cycles/Antony_Sutton-The_Federal_Reserve_Conspiracy-RU.pdf) (дата обращения: 16.05.2018).
210. *Северцов А.С.* Теория эволюции [Текст]: учебник для студентов вузов / А.С. Северцов. — М.: ВЛАДОС, 2005. — 380 с.
211. *Селезнев А.З.* Нематериальное производство и экономический рост [Текст] / А.З. Селезнев. — М.: Наука, 2001. — 261 с.
212. *Серебряков В.Г.* Теории экономического равновесия [Текст] / В.Г. Серебряков. — М.: Мысль, 1973. — 223 с.
213. *Сидоров Л.И.* Воспроизводство на западе: идеальное и реальное (Историко-критический очерк теорий и тенденций экономического роста, цикла и кризисов) [Текст] / Л.И. Сидоров. — Новосибирск: Изд-во Новосиб. ун-та, 1993. — 332 с.
214. Словарь по кибернетике [Текст] / под ред. акад. В.М. Глушкова. — Киев: Гл. ред. Украинской сов. энциклопедии, 1979. — 623 с.
215. Советский энциклопедический словарь [Текст] / гл. ред. А.М. Прохоров. — 2-е изд. — М.: Сов. Энциклопедия, 1983. — 1600 с.
216. Современный словарь иностранных слов [Текст]. — СПб.: Дуэт, 1994. — 752 с.
217. *Соколов Б.И.* Экономика: Учебник для гуманитариев [Текст] / Б.И. Соколов, С.В. Соколова. — СПб.: Бизнес-пресса, 2002. — 480 с.
218. *Сопин В.* Эволюционная теория в экономической науке: проблемы и перспективы [Электронный ресурс] / В. Сопин // Проблемы современной экономики. — 2009. — № 3 (31). — Режим доступа: <http://www.m-economy.ru/art.php?nArtId=2687> (дата обращения: 11.03.2015).
219. Справочник по биологии [Текст] / под ред. акад. АН УССР К.М. Сытника. — Киев: Наукова думка, 1985. — 581 с.
220. *Столерю Л.* Равновесие и экономический рост: принципы макроэкономического анализа [Текст] / Л. Столерю. — М., 1974. — 472 с.
221. Стратегическое планирование [Текст] / под ред. Э.А. Уткина. — М.: Тандем, ЭКСМОС, 1998. — 440 с.
222. *Сухарев О.С.* Эволюционная экономическая теория институтов и технологий (проблемы моделирования): Институты и технологии. Экономические изменения. Институциональное моделирование [Текст] / О.С. Сухарев. — М.: ЛЕНАНД, 2017. — 144 с.
223. *Сухотин А.К.* Наука и информация [Текст] / А.К. Сухотин. — М.: Политиздат, 1971. — 127 с.



224. *Тайчо А.* О чем умолчал Маркс [Электронный ресурс] / А. Тайчо. — Режим доступа: <http://maxpark.com/community/14/content/2417869> (дата обращения: 01.05.2018).
225. *Татаркин А.И.* Региональные аспекты экономического роста [Текст] / А.И. Татаркин, А.Н. Силин. — Екатеринбург: УрО РАН, 1997. — 47 с.
226. Темная материя во Вселенной [Электронный ресурс] // Сезоны года: Общеобразовательный журнал: Электронный сайт. — Режим доступа: <https://xn--8sbiecm6bhdx8i.xn--p1ai/> (дата обращения: 29.04.2018).
227. Темная материя и темная энергия [Электронный ресурс] // Literatura: Электронный сайт. — Режим доступа: <http://o-kosmose.net/> (дата обращения: 29.04.2018).
228. Теория капитала и экономического роста [Текст]: учеб пособие / под ред. С.С. Дзарасова. — М.: Изд-во МГУ, 2004. — 400 с.
229. Теория систем и системный анализ в управлении организациями: Справочник [Текст]: учеб. пособие / под ред. В.Н. Волковой и А.А. Емельянова. — М.: Финансы и статистика, 2006. — 848 с.
230. *Токарев С.* Швейцарская модель коммунизма [Электронный ресурс] / С. Токарев // Русская Германия: Электронный сайт — Режим доступа: [http://www.rg-rb.de/index.php?id=12670&option=com\\_rg&task=item](http://www.rg-rb.de/index.php?id=12670&option=com_rg&task=item) (дата публикации: 11.10.2013).
231. *Трофимов А.И.* Новый взгляд на природу и причины богатства народов: Попытка обращения к суждению здравомыслящих людей из народа [Текст] / А.И. Трофимов. — М., 1911. — 34 с.
232. *Трофимов А.И.* Против Капитала К. Маркса: Учение о технической ренте [Текст] / А.И. Трофимов. — М., 1910. — 294 с.
233. *Трофимов А.И.* Теория прибавочной стоимости К. Маркса с технической точки зрения [Текст] / А.И. Трофимов. — СПб., 1906. — 165 с.
234. *Туган-Барановский М.И.* Основы политической экономии [Текст] / М.И. Туган-Барановский. — 5-е изд. — Петроград: Право, 1918. — 540 с.
235. *Тузов Н.В.* Философия теории Единой идеи [Текст] / Н.В. Тузов. — М.: Мысль, 1994. — 254 с.
236. *Уинтер С.* Естественный отбор и эволюция [Текст] / С. Уинтер // Экономическая теория / под ред. Дж. Итуэлла, М. Милгейта, П. Ньюмена; пер. с англ.; науч. ред. чл.-корр. РАН В.С. Автономов. — М.: ИНФРА-М, 2004. — С. 606–616.
237. *Уитни М.* Деньги — в акции, экономике — шиш [Электронный ресурс] / М. Уитни // Война и мир: Электронный сайт. — Режим доступа: <http://www.warandpeace.ru/ru/analysis/view/97998/> (дата публикации: 01.02.2015).
238. *Фигурнова Н.П.* Сбалансированный рост социалистической экономики (политико-экономический аспект) [Текст] / Н.П. Фигурнова. — М.: Наука, 1990. — 192 с.
239. Физика: Энциклопедия [Текст] / под ред. Ю.В. Прохорова. — М.: Большая Российская энциклопедия, 2003. — 944 с.

240. Философия социальных и гуманитарных наук [Текст]: учеб. пособие для вузов / под общ. ред. проф. С.А. Лебедева. — М.: Академический Проект, 2006. — 912 с.
241. Философский словарь [Текст] / под ред. И.Т. Фролова. — 5-е изд. — М.: Политиздат, 1987. — 590 с.
242. *Фишер С.* Экономика [Текст]: пер. с англ. / С. Фишер, Р. Дорнбуш, Р. Шмалензи. — М.: Дело ЛТД, 1995. — С. 864.
243. Формационный и цивилизационный подход к истории [Электронный ресурс] // Protown.ru: Федеральный портал. — Режим доступа: <http://www.protown.ru/information/hide/5826.html> (28.10.2012).
244. *Фурсов А.* Конспирология / Криптополитэкономика капитализма как основа изучения западных элит [Электронный ресурс] / А. Фурсов // Изборский клуб: Электронный сайт. — Режим доступа: <http://www.izborsk-club.ru/content/articles/9551/> (дата публикации: 24.06.2016).
245. *Хайтун С.Д.* Социальная эволюция, энтропия и рынок [Текст] / С.Д. Хайтун // Общественные науки и современность. — 2000. — № 6. — С. 94–109.
246. *Хантингтон С.* Столкновение цивилизаций [Текст] / С. Хантингтон; пер. с англ. Т. Велимеева, Ю. Новикова. — М.: АСТ, 2003. — 605 с.
247. *Харрод Р.Ф.* К теории экономической динамики [Текст] / Р.Ф. Харрод. — М.: Гелиос АРВ, 1999. — 160 с.
248. *Хауитт П.* Макроэкономика: отношения с микроэкономикой [Текст] / П. Хауитт // Экономическая теория / под ред. Дж. Итуэлла, М. Милгейта, П. Ньюмена; пер. с англ.; науч. ред. чл.-корр. РАН В.С. Автономов. — М.: ИНФРА-М, 2004. — С. 485–492.
249. *Хорошавина С.Г.* Концепция современного естествознания [Текст] / С.Г. Хорошавина. — Ростов н/Д: Феникс, 2002. — 480 с.
250. *Цвылев Р.И.* Постиндустриальное развитие. Уроки для России [Текст] / Р.И. Цвылев. — М.: Наука, 1996. — 206 с.
251. *Черемных Ю.Н.* Анализ поведения траекторий динамики народно-хозяйственных моделей [Текст] / Ю.Н. Черемных. — М.: Наука, 1982. — 177 с.
252. *Черемных Ю.Н.* Математические модели развития народного хозяйства [Текст] / Ю.Н. Черемных. — М.: Изд-во МГУ, 1986. — 104 с.
253. *Чернышев В.Н.* Равновесие [Текст] / В.Н. Чернышев. — СПб.: Утопия, 2001. — 240 с.
254. *Четверикова О.Н.* Диктатура «просвещенных»: дух и цели трансгуманизма [Текст] / О.Н. Четверикова. — Благословение, Техинвест-3, 2015. — 160 с.
255. *Чувакин О.* Швейцария делает шаг к коммунизму [Электронный ресурс] / О. Чувакин // Военное обозрение: Электронный сайт. — Режим доступа: <http://topwar.ru/38091-shveycariya-delaet-shag-k-kommunizmu.html> (дата публикации: 09.01.2014).
256. *Шатилов Н.Ф.* Моделирование расширенного воспроизводства [Текст] / Н.Ф. Шатилов. — М.: Экономика, 1967. — 175 с.

257. *Штеренберг М.И.* Физическая сущность жизни и начала теории организованных систем (Вечные вопросы в свете науки, философии и религии. Книга 1) [Текст] / М.И. Штеренберг. — М.: Новый век, 2003. — 164 с.
258. *Шумпетер Й.* Теория экономического развития (Исследование предпринимательской прибыли, капитала, кредита, процента и цикла конъюнктуры) [Текст]: пер. с нем. / Й. Шумпетер. — М.: Прогресс, 1982. — 455 с.
259. *Шумпетер Й.А.* Капитализм, социализм и демократия [Текст] / Й.А. Шумпетер. — М.: Экономика, 1995. — 540 с.
260. *Щербаков В.П.* Эволюция как сопротивление энтропии [Электронный ресурс] / В.П. Щербаков // Aftershock: Интернет-журнал. — Режим доступа: <http://aftershock.su/?q=node/297993/> (дата обращения: 13.04.2015).
261. Эволюционная экономика и «мэйнстрим» [Текст]. — М.: Наука, 2000. — 224 с.
262. Эволюционный подход и проблемы переходной экономики (докл. и выст. участников междунар. симпозиума, г. Пущино, 12–13.09.1994) [Текст]. — М., 1995. — 273 с.
263. Экономика АПК. Общие закономерности развития агропромышленного комплекса [Текст]: курс лекций / И.Б. Загайтов, К.С. Терновых, В.И. Коротченков, А.К. Камалян. — Воронеж, 1999. — 288 с.
264. Экономико-математический энциклопедический словарь [Текст] / гл. ред. В.И. Данилов-Данильян. — М.: Большая Российская энциклопедия: ИНФРА-М, 2003. — 688 с.
265. Экономическая синергетика (теория и практика) [Текст]: сб. науч. тр. / под ред. Б.Л. Кузнецова. — Наб. Челны: Изд-во КамПИ, 2004. — 261 с.
266. Экономическая теория [Текст] / под ред. Дж. Итуэлла, М. Милгейта, П. Ньюмена; пер. с англ.; науч. ред. чл.-корр. РАН В.С. Автономов. — М.: ИНФРА-М, 2004. — XII, 931 с.
267. *Энгельс Ф.* Происхождение семьи, частной собственности и государства [Электронный ресурс] / Ф. Энгельс. — 81 с. (по тексту: Маркс К., Энгельс Ф. Соч. — 2-е изд. — Т. 21. — С. 28–178). — Режим доступа: [http://transyoga.ru/assets/files/books/okolo\\_psihologia/engels\\_family\\_chastSobstv.pdf](http://transyoga.ru/assets/files/books/okolo_psihologia/engels_family_chastSobstv.pdf) (дата обращения: 06.04.2014).
268. *Эрхард Л.* Благополучие для всех [Текст] / Л. Эрхард; пер с нем. — М.: Дело, 2001. — 352 с.
269. *Юров В.Ф.* Прибыль в рыночной экономике: вопросы теории и практики [Текст] / В.Ф. Юров. — М.: Финансы и статистика, 2001. — 144 с.
270. *Яблоков А.В.* Эволюционное учение [Текст]: учебник для биол. спец. вузов / А.В. Яблоков, А.Г. Юсуфов. — 6-е изд., испр. — М.: Высш. шк., 2006. — 310 с.
271. *Ядгаров Я.С.* История экономических учений [Текст]: учебник / Я.С. Ядгаров. — 4-е изд. — М.: ИНФРА-М, 2009. — 480 с.
272. *Янбарисов Р.Г.* Экономическая теория [Текст]: учеб. пособие / Р.Г. Янбарисов. — М.: ФОРУМ: ИНФРА-М, 2009. — 624 с.

# Оглавление

<b>Предисловие.....</b>	<b>3</b>
<b>Введение .....</b>	<b>7</b>
<b>Глава 1. Высшая цель мироздания и предназначение человека.....</b>	<b>15</b>
1.1. Возникновение жизни и законы ее естественного развития.....	15
1.2. Общественный интеллект — фактор прогресса человечества и самостоятельный объект эволюции .....	25
1.3. Метаморфозы эволюции человека как носителя интеллекта .....	33
1.4. Интеллект как вселенский фактор мироздания и источник негэнтропии .....	42
1.5. Современные тенденции в развитии эволюции общественных и экономических систем .....	53
<b>Глава 2. Перспективы развития России и в целом мировой цивилизации в свете космического предназначения человечества .....</b>	<b>71</b>
2.1. Источники социально-экономических противоречий в экономике и обществе .....	71
2.2. Объективный закон исторического развития человечества .....	82
2.3. О будущем современной России через призму политэкономии.....	86
2.4. О формировании производственных отношений в обществе в интересах широких слоев населения .....	102
2.5. О роли распределения в системе общественного воспроизводства .....	108
2.6. Россия на распутье общецивилизационного развития .....	116
2.7. Об эволюционном встраивании России на траекторию общецивилизационного развития .....	121
<b>Глава 3. Формационный подход по поводу перспектив общецивилизационного развития.....</b>	<b>131</b>
3.1. Сущность и развитие формационного подхода в анализе общественно- исторических процессов.....	131
3.2. Абсентеизм как предтеча и первая фаза социально ориентированной формации.....	144
<b>Глава 4. Контуры будущей формации в свете перспектив общецивилизационного развития человечества .....</b>	<b>170</b>
4.1. Контуры будущей формации.....	170
4.2. Элементы преобразовательных процессов по эволюционному сценарию совершенствования производственных отношений .....	179
4.3. Антиолигархическое движение и особенности его формирования .....	190
<b>Глава 5. Диалектика антиолигархического протестного движения.....</b>	<b>210</b>
5.1. Сущностные аспекты антиолигархического протестного движения .....	210
5.2. К теоретико-методологической и идеологической поддержке антиолигархического протестного движения.....	223

<b>Глава 6. Эволюционные основы развития экономики .....</b>	<b>236</b>
6.1. Генезис эволюционизма в экономике .....	236
6.2. Основные положения эволюционного учения в экономике .....	246
6.3. Целесообразность и приспособительный характер эволюции в экономике .....	253
<b>Глава 7. Воспроизводственные процессы в экономике как фундаментальное эволюционное явление .....</b>	<b>260</b>
7.1. Эволюционные признаки и уровни эволюционных преобразований в экономике .....	260
7.2. Воспроизводственный цикл в формировании генетического кода эволюции в экономике .....	265
7.3. Общественное воспроизводство как первичный субстрат эволюционных явлений в экономике .....	269
<b>Глава 8. Эволюционная концепция образования прибыли .....</b>	<b>279</b>
8.1. Прибыль — важнейшая категория экономической теории и практики .....	279
8.2. Традиционные теории прибыли .....	281
8.3. Эволюционная концепция образования прибыли .....	287
8.4. Источник прибыли .....	293
8.5. Эволюционная теория прибыли с точки зрения естественных наук .....	306
<b>Глава 9. Неравновесный анализ в эволюционной экономике .....</b>	<b>313</b>
9.1. Об особенностях неравновесного подхода .....	313
9.2. Некоторые методические аспекты неравновесного анализа .....	316
9.3. Характеристика показателей эволюционного развития экономики в неравновесной интерпретации .....	319
9.4. Методика построения неравновесной модели экономики .....	324
9.5. Экономическая интерпретация неравновесной модели экономики .....	328
9.6. Предпринимательский доход с позиций эволюционизма .....	333
<b>Глава 10. Эволюционное содержание категории «стоимость» .....</b>	<b>340</b>
10.1. Стоимость как понятие эволюционной экономики .....	340
10.2. Развитие категории стоимости .....	344
10.3. Закон стоимости в эволюционной теории .....	349
10.4. Стоимостная метрика экономического пространства и место в нем экономического субъекта .....	359
<b>Глава 11. Эволюционный подход в реализации кибернетической парадигмы функционирования экономики .....</b>	<b>370</b>
11.1. Кибернетическая парадигма в рамках эволюционного учения .....	370
11.2. О наиболее эффективных способах визуализации управляющей информации .....	375
11.3. Неравновесная интерпретация эволюции экономических систем .....	378
11.4. Динамика трехмерной экономики в пространственно-временном континууме .....	389
<b>Глава 12. Эволюционная теория и синергетика .....</b>	<b>393</b>
12.1. Сущность экономики с синергетических позиций .....	393
12.2. Соотношение равновесия и неравновесия в экономике .....	402
12.3. Интеллект как источник негэнтропии .....	407

12.4. О большей состоятельности кибернетического подхода в экономике над синергетическим.....	414
---	-----

### **Глава 13. Эволюционная теория в рамках физических аналогий ..... 421**

13.1. О прогностичности экономической теории и прогнозируемости экономики .....	421
13.2. Пути повышения прогностичности экономики, как науки, и ее прогнозируемости, как системы.....	427
13.3. Взаимодействие экономических агентов в сравнении с взаимодействием материальных тел в физике.....	429
13.4. О роли труда и интеллекта в экономике.....	432

### **Глава 14. Экономика с позиции термодинамики ..... 441**

14.1. Закон сохранения в экономике .....	441
14.2. Принцип калибровочной симметрии и другие законы термодинамики .....	443
14.3. Экономическое развитие как альтернатива экономическому росту.....	446
14.4. Фазовые превращения в экономике.....	451

### **Глава 15. Деньги как материальная основа распространения общецивилизационного кризиса ..... 455**

15.1. Анатомия производства и использования денег: неравновесный анализ.....	455
15.2. Некоторые замечания о деньгах в связи с субъектами их присвоения .....	459
15.3. Механизм перераспределения и присвоения национального дохода развивающихся стран .....	467
15.4. Пути разрешения общецивилизационного кризиса .....	474
15.5. Развитие денег в свете всеобщего закона упорядочения.....	476

### **Глава 16. Мировая экономика и Россия с позиций неравновесия и эволюционизма ..... 484**

16.1. Неуместность либеральной концепции регулирования мировой экономики .....	484
16.2. Признаки и факторы дифференциации стран в мировой экономике.....	489
16.3. Теоретические аспекты дифференцированного экономического роста и развития разных стран.....	501
16.4. Концепция мирового социально-экономического регулирования, исходя из рентного строения мировой экономики .....	511
16.5. Некоторые следствия дифференцированного положения стран в мировой экономике.....	515
16.6. Место России в условиях рентного характера мировой экономики .....	524
16.7. О необходимости ускоренного развития экономической теории в России.....	532
16.8. О международном терроризме и обеспечении социально ориентированного развития экономики России.....	536

### **Глава 17. Предпосылки обеспечения эволюционно-инновационного развития российской экономики ..... 541**

17.1. Факторы инновационного развития .....	541
17.2. Об идеологических основаниях инновационного развития.....	547
17.3. Направления практической реализации новых идеологических оснований инновационного развития .....	557

<b>Заключение.....</b>	<b>566</b>
<b>Краткий словарь терминов и понятий.....</b>	<b>576</b>
<b>Библиографический список .....</b>	<b>610</b>

ФЗ № 436-ФЗ	Издание не подлежит маркировке в соответствии с п. 1 ч. 2 ст. 1
----------------	--

*Научное издание*

**Нусратуллин Вил Касимович,  
Нусратуллин Ильмир Вилович**

# **ЭВОЛЮЦИОННАЯ ТЕОРИЯ РАЗВИТИЯ ЭКОНОМИКИ И ОБЩЕСТВА**

**МОНОГРАФИЯ**

Оригинал-макет подготовлен в НИЦ ИНФРА-М  
ООО «Научно-издательский центр ИНФРА-М»  
127214, Москва, ул. Полярная, д. 31В, стр. 1  
Тел.: (495) 280-15-96, 280-33-86. Факс: (495) 280-36-29  
E-mail: books@infra-m.ru <http://www.infra-m.ru>

Подписано в печать 06.12.2019.  
Формат 60×90/16. Бумага офсетная. Гарнитура Petersburg.  
Печать цифровая. Усл. печ. л. 39,5.  
Тираж 500 экз. Заказ № 00000  
ТК 705914-1068339-061219

Отпечатано в типографии ООО «Научно-издательский центр ИНФРА-М»  
127214, Москва, ул. Полярная, д. 31В, стр. 1  
Тел.: (495) 280-15-96, 280-33-86. Факс: (495) 280-36-29